

ЭРА®



Intro



СВЕТ ЭЛЕКТРОТЕХНИЧЕСКИЕ ТОВАРЫ ТОВАРЫ ДЛЯ ДОМА

ЛЕТО 2021





Содержание

ОСВЕЩЕНИЕ	2	СОЛНЕЧНАЯ ЭНЕРГИЯ	79
Лампы.....	2	Декоративное освещение	
Патроны и переходники.....	9	на солнечных батареях.....	79
LED ленты.....	10	Фасадное освещение и прожекторы на	
Модульные светильники.....	13	солнечных батареях.....	81
Настольные светильники.....	15	Уличное освещение на солнечных	
Точечные светильники (споты).....	18	батареях.....	81
Бытовые светодиодные свет. (SPB 6).....	24	ПРОТИВОМОСКИТНЫЕ ЛАМПЫ	82
Ночники.....	27	БАКТЕРИЦИДНЫЕ УФ-ЛАМПЫ	82
Трековые светильники.....	29	ЭЛЕКТРОТОВАРЫ	83
Офисные светильники.....	30	Розетки и выключатели.....	83
Линейные светильники.....	34	Удлинитель и сетевые фильтры.....	91
ЖКХ светильники.....	35	Колодки и разъемы.....	94
Промышленные светильники.....	40	Аксессуары для Бел-лайт.....	96
Уличные светильники.....	41	Датчики движения и фотореле.....	97
Аварийно-эвакуационное освещение.....	43	Звонки.....	99
Светильники для высоких пролетов.....	46	Элементы питания.....	100
Прожекторы.....	48	Шкафы, боксы и аксессуары.....	102
Декоративная подсветка.....	50	Низковольтное оборудование.....	112
Подвесные светильники.....	52	Стабилизаторы напряжения.....	117
Садово-парковые светильники.....	53	Кабеленесущие системы.....	119
Фонари.....	55	Электрические аксессуары.....	134
Автомобильные лампы.....	61	Кабель.....	143
ЛАМПЫ И СВЕТИЛЬНИКИ ДЛЯ		Паяльное оборудование и аксессуары.....	147
РАСТЕНИЙ И ЖИВОТНЫХ	62	КЛЕЙ, КЛЕЙКИЕ ЛЕНТЫ, КРЮЧКИ	148
НОВОГОДНЕЕ ОСВЕЩЕНИЕ	65	ТОРГОВОЕ ОБОРУДОВАНИЕ,	
		РЕКЛАМНЫЕ МАТЕРИАЛЫ	150



Канал ЭРА на youtube.com:
[https://www.youtube.com/c/
EricSvetlanov](https://www.youtube.com/c/EricSvetlanov)



Лампы

Серия STANDART



Светодиодные лампы серии STANDART являются высокотехнологичным продуктом. Отличительными особенностями данной серии являются: широкий ассортимент, который призван удовлетворить любые запросы, увеличенная гарантия качества, работа в широком диапазоне напряжений, корректная работа с выключателем с подсветкой и отсутствие пульсаций.

Технические характеристики:

- стабильная работа в сети 175-265В; - без пульсаций; - корректная работа с выключателем с подсветкой; - высокий индекс цветопередачи RA>80; - диапазон рабочих температур ламп -25 до +50

Срок службы
30000
часов

2 года
гарантии

90%
ЭКОНОМИЯ

2700K
4200K
6000K

Код товара	Модель (колба, мощность, цвет. темп., цоколь)	Свет. поток, лм	Эквив. л. накаливания, Вт	Напряжение, В	
50017201	LED A55-7W-840-E27	560	60	170-265	
50029819	LED A60-7W-827-E27	560	60	170-265	
50029820	LED A60-7W-840-E27	560	60	170-265	
50044087	LED A60-7W-860-E27	560	60	170-265	
50032246	LED A60-9W-827-E27	720	80	170-265	
50032247	LED A60-9W-840-E27	720	80	170-265	
50032248	LED A60-9W-860-E27	720	80	170-265	
50030910	LED A60-11W-827-E27	880	100	170-265	
50029821	LED A60-11W-840-E27	хит продаж	880	100	170-265
50031394	LED A60-11W-860-E27	880	100	170-265	
50020536	LED A60-13W-827-E27	1040	110	170-265	
50020537	LED A60-13W-840-E27	1040	110	170-265	
50031395	LED A60-13W-860-E27	1040	110	170-265	
50033183	LED A60-15W-840-E27	1200	130	170-265	
50020592	LED A60-15W-827-E27	хит продаж	1200	130	170-265
50031396	LED A60-15W-860-E27	1200	130	170-265	
50031699	LED A60-17W-827-E27	1360	145	170-265	
50031700	LED A60-17W-840-E27	1360	145	170-265	
50031701	LED A60-17W-860-E27	1360	145	170-265	
50031702	LED A65-19W-827-E27	1520	160	170-265	
50031703	LED A65-19W-840-E27	1520	160	170-265	
50031704	LED A65-19W-860-E27	1520	160	170-265	
50035331	LED A65-21W-827-E27	1680	175	170-265	
50035332	LED A65-21W-840-E27	1680	175	170-265	
50035333	LED A65-21W-860-E27	1680	175	170-265	
50035334	LED A65-25W-827-E27	2000	200	170-265	
50035335	LED A65-25W-840-E27	2000	200	170-265	
50035336	LED A65-25W-860-E27	2000	200	170-265	
50048015	LED A65-30W-827-E27	новинка	2400	230	170-265
50048016	LED A65-30W-840-E27	новинка	2400	230	170-265
50048017	LED A65-30W-860-E27	новинка	2400	230	170-265
50049065	LED MR11-4W-2700K-GU4	новинка	320	30	170-265
50049066	LED MR11-4W-4000K-GU4	новинка	320	30	170-265
50049067	LED MR11-4W-6000K-GU4	новинка	320	30	170-265
50017897	LED MR16-4W-827-GU5.3	320	35	170-265	
50017747	LED MR16-4W-840-GU5.3	320	35	170-265	
50049068	LED MR16-4W-860-GU5.3	320	30	170-265	
50020542	LED MR16-6W-827-GU5.3	480	50	170-265	
50020545	LED MR16-6W-840-GU5.3	хит продаж	480	50	170-265
50049069	LED MR16-6W-860-GU5.3	420	40	170-265	
50020543	LED MR16-6W-827-GU10	480	50	170-265	
50020544	LED MR16-6W-840-GU10	480	50	170-265	
50049070	LED MR16-6W-860-GU10	420	40	170-265	
50020546	LED MR16-8W-827-GU5.3	640	70	170-265	
50020547	LED MR16-8W-840-GU5.3	хит продаж	640	70	170-265

Код товара	Модель (колба, мощность, цвет. темп., цоколь)	Свет. поток, лм	Эквив. л. накаливания, Вт	Напряжение, В	
50049071	LED MR16-8W-860-GU5.3	640	50	170-265	
50036728	LED MR16-8W-827-GU10	640	70	170-265	
50036729	LED MR16-8W-840-GU10	640	70	170-265	
50049072	LED MR16-8W-860-GU10	640	50	170-265	
50032995	LED MR16-10W-827-GU5.3	800	90	170-265	
50032996	LED MR16-10W-840-GU5.3	800	90	170-265	
50049073	LED MR16-10W-860-GU5.3	800	60	170-265	
50032997	LED MR16-10W-827-GU10	800	90	170-265	
50032998	LED MR16-10W-840-GU10	800	90	170-265	
50049074	LED MR16-10W-860-GU10	800	60	170-265	
50040887	LED MR16-12W-827-GU5.3	960	110	170-265	
50040888	LED MR16-12W-840-GU5.3	960	110	170-265	
50049075	LED MR16-12W-860-GU5.3	960	70	170-265	
50040889	LED MR16-12W-827-GU10	960	110	170-265	
50040890	LED MR16-12W-840-GU10	960	110	170-265	
50049076	LED MR16-12W-860-GU10	960	70	170-265	
50018871	LED B35-5W-827-E14	400	40	170-265	
50018872	LED B35-5W-840-E14	400	40	170-265	
50020538	LED B35-7W-827-E14	560	60	170-265	
50020539	LED B35-7W-840-E14	хит продаж	560	60	170-265
50031400	LED B35-7W-860-E14	560	60	170-265	
50028479	LED B35-7W-827-E27	560	60	170-265	
50020540	LED B35-7W-840-E27	560	60	170-265	
50031413	LED B35-7W-860-E27	560	60	170-265	
50027969	LED B35-9W-827-E14	720	80	170-265	
50027970	LED B35-9W-840-E14	720	80	170-265	
50031403	LED B35-9W-860-E14	720	80	170-265	
50027971	LED B35-9W-827-E27	720	80	170-265	
50027972	LED B35-9W-840-E27	720	80	170-265	
50031410	LED B35-9W-860-E27	720	80	170-265	
50032980	LED B35-11W-827-E14	880	100	170-265	
50032982	LED B35-11W-840-E14	хит продаж	880	100	170-265
50032984	LED B35-11W-860-E14	880	100	170-265	
50032981	LED B35-11W-827-E27	880	100	170-265	
50032983	LED B35-11W-840-E27	880	100	170-265	
50032985	LED B35-11W-860-E27	880	100	170-265	
50027967	LED BXS-5W-827-E14	400	40	170-265	
50027968	LED BXS-5W-840-E14	400	40	170-265	
50028482	LED BXS-7W-827-E14	560	60	170-265	
50028483	LED BXS-7W-840-E14	хит продаж	560	60	170-265
50027973	LED BXS-9W-827-E14	720	80	170-265	
50027974	LED BXS-9W-840-E14	720	80	170-265	
50032992	LED BXS-11W-827-E14	880	100	170-265	
50032993	LED BXS-11W-840-E14	880	100	170-265	
50032994	LED BXS-11W-860-E14	880	100	170-265	
50028485	LED P45-5W-827-E14	400	40	170-265	
50028487	LED P45-5W-840-E14	400	40	170-265	
50028486	LED P45-5W-827-E27	400	40	170-265	
50028488	LED P45-5W-840-E27	400	40	170-265	
50020548	LED P45-7W-827-E14	560	60	170-265	
50020551	LED P45-7W-840-E14	560	60	170-265	
50031401	LED P45-7W-860-E14	560	60	170-265	
50020550	LED P45-7W-827-E27	хит продаж	560	60	170-265
50020554	LED P45-7W-840-E27	560	60	170-265	
50031402	LED P45-7W-860-E27	560	60	170-265	
50029043	LED P45-9W-827-E27	720	80	170-265	
50029044	LED P45-9W-840-E27	720	80	170-265	
50031412	LED P45-9W-860-E27	720	80	170-265	
50029041	LED P45-9W-827-E14	720	80	170-265	
50029042	LED P45-9W-840-E14	720	80	170-265	
50031411	LED P45-9W-860-E14	720	80	170-265	
50032986	LED P45-11W-827-E14	880	100	170-265	
50032988	LED P45-11W-840-E14	880	100	170-265	
50032990	LED P45-11W-860-E14	880	100	170-265	
50032987	LED P45-11W-827-E27	880	100	170-265	

Код товара	Модель (колба, мощность, цвет, темп., цоколь)	Свет. поток, лм	Эквив. л. накаливания, Вт	Напряжение, В
50032989	LED P45-11W-840-E27 хит продаж	880	100	170-265
50032991	LED P45-11W-840-E27	880	100	170-265
50049077	LED G90-15W-2700K-E27 новинка	1200	85	170-265
50049078	LED G90-15W-4000K-E27 новинка	1200	85	170-265
50049079	LED G90-15W-6000K-E27 новинка	1200	85	170-265
50049080	LED G120-20W-2700K-E27 новинка	1600	100	170-265
50049081	LED G120-20W-4000K-E27 новинка	1600	100	170-265
50049082	LED G120-20W-6000K-E27 новинка	1600	100	170-265
50017225	LED R39-4W-827-E14	320	35	170-265
50020555	LED R39-4W-840-E14	320	35	170-265
50048022	LED R39-4W-860-E14	320	35	170-265
50028489	LED R50-6W-827-E14	480	50	170-265
50020556	LED R50-6W-840-E14 хит продаж	480	50	170-265
50048023	LED R50-6W-860-E14	480	50	170-265
50020557	LED R63-8W-827-E27	640	70	170-265
50028490	LED R63-8W-840-E27	640	70	170-265
50048024	LED R63-8W-860-E27	640	70	170-265



Лампы GX53



Компактные лампы GX53 STANDART используются для встраиваемых и накладных светильников. Это идеальный вариант для общего освещения бытовых и общественных помещений с подвесными и натяжными потолками, а также для локальной интерьерной подсветки, различных видов мебели, витрин и ниш.

Код товара	Модель (колба, мощность, цвет, темп., цоколь)	Свет. поток, лм	Эквив. л. накаливания, Вт	Напряжение, В
50003292	LED GX-7W-827-GX53	560	60	170-265
50017232	LED GX-7W-840-GX53	560	60	170-265
50048018	LED GX-7W-860-GX53	560	60	170-265
50020594	LED GX-9W-827-GX53	720	80	170-265
50020595	LED GX-9W-840-GX53	720	80	170-265
50048019	LED GX-9W-860-GX53	720	80	170-265
50020596	LED GX-12W-827-GX53	960	110	170-265
50020597	LED GX-12W-840-GX53 хит продаж	960	110	170-265
50048020	LED GX-12W-860-GX53	960	110	170-265
50036551	LED GX-15W-827-GX53	1200	130	170-265
50036552	LED GX-15W-840-GX53	1200	130	170-265
50048021	LED GX-15W-860-GX53	1200	130	170-265

Лампы капсульные



Капсульные лампы STANDART отличаются своими компактными размерами. Применяются в общих осветительных системах, акцентной подсветке и декоративном освещении. Лампы оснащены штырьковым цоколем G4-G9, который создан для прямой замены предшественника – галогенной лампы. Помимо энергетической экономии капсульные светодиоды светят ярче аналогов, моментально выходят на полный режим свечения и практически не нагреваются при работе. В ассортименте представлены также лампы для работы в низковольтных сетях (12В).

Код товара	Модель (колба, мощность, цвет, темп., цоколь)	Свет. поток, лм	Эквив. л. накаливания, Вт	Напряжение, В
50027855	LED JC-3,5W-220V-CER-827-64	280	30	200-240
50027856	LED JC-3,5W-220V-CER-840-64	280	30	200-240
50027857	LED JC-5W-220V-CER-827-64	400	40	200-240
50027858	LED JC-5W-220V-CER-840-64	400	40	200-240
50027859	LED JC-7W-220V-CER-827-64	560	55	200-240
50027860	LED JC-7W-220V-CER-840-64	560	55	200-240



Код товара	Модель (колба, мощность, цвет, темп., цоколь)	Свет. поток, лм	Эквив. л. накаливания, Вт	Напряжение, В
50027861	LED JCD-3,5W-CER-827-69	280	30	200-240
50027862	LED JCD-3,5W-CER-840-69	280	30	200-240
50027863	LED JCD-5W-CER-827-69	400	40	200-240
50027864	LED JCD-5W-CER-840-69	400	40	200-240
50027865	LED JCD-7W-CER-827-69	560	55	200-240
50027866	LED JCD-7W-CER-840-69	560	55	200-240
50033185	LED JCD-9W-CER-827-69	720	80	200-240
50033186	LED JCD-9W-CER-840-69	720	80	200-240
50049083	LED JCD-3,5W-GL-827-69	280	25	200-240
50049084	LED JCD-3,5W-GL-840-69	280	25	200-240
50049085	LED JCD-6W-GL-827-69	480	40	200-240
50049086	LED JCD-6W-GL-840-69	480	40	200-240
50049091	LED-JC-2,5W-220V-SLC-827-64	200	25	200-240
50049092	LED-JC-2,5W-220V-SLC-840-64	200	25	200-240
50033188	LED JC-1,5W-12V-827-64	120	10	12
50033190	LED JC-1,5W-12V-840-64	120	10	12
50033191	LED JC-2,5W-12V-827-64	200	20	12
50033192	LED JC-2,5W-12V-840-64	200	20	12
50033193	LED JC-3W-12V-827-64	240	25	12
50033194	LED JC-3W-12V-840-64	240	25	12
50033195	LED JC-3,5W-12V-827-64	280	30	12
50033196	LED JC-3,5W-12V-840-64	280	25	12
50049087	LED JC-5W-12V-CER-827-64	400	35	12
50049088	LED JC-5W-12V-CER-840-64	400	35	12
50033197	LED JC-1,5W-12V-COB-827-64	120	10	12
50033198	LED JC-1,5W-12V-COB-840-64	120	10	12
50049089	LED-JC-2,5W-12V-SLC-827-64	200	20	12
50049090	LED-JC-2,5W-12V-SLC-840-64	200	20	12

Лампы T25



Светодиодные лампы для бытовой техники T25 STANDART. Популярны в использовании для подсветки в холодильниках, швейных машинах.

Код товара	Модель (колба, мощность, цвет, темп., цоколь)	Свет. поток, лм	Эквив. л. накаливания, Вт	Напряжение, В
50028744	LED T25-3,5W-CORN-827-E14	280	30	180-265
50028745	LED T25-3,5W-CORN-840-E14 хит продаж	280	30	180-265
50033030	LED T25-5W-CORN-827-E14	400	40	180-265
50033031	LED T25-5W-CORN-840-E14	400	40	180-265
50033029	LED T25-7W-CORN-827-E14	560	60	180-265
50033025	LED T25-7W-CORN-840-E14	560	60	180-265



Низковольтные лампы

Лампы низковольтные STANDART предназначены для работы в низковольтных системах освещения (12-48В и 127В). В ассортименте представлены популярные формы рассеивателя Груша и Софит. Лампы на 127 В используются на взрывоопасных объектах: АЭС, АЗС, шахты, нефтяные, газовые, химические и другие предприятия с высокой вероятностью возникновения взрыва. Лампы (12 - 48В) используются в помещениях с высокой влажностью: ванны, сауны, бассейны, а также в низковольтных системах резервного освещения.

Код товара	Модель (колба, мощность, цвет, темп., цоколь)	Свет. поток, лм	Эквив. л. накаливания, Вт	Напряжение, В
50049096	LED A60-9W-12/48V-840-E27 новинка	720	55	12 - 48
50049097	LED A60-11W-12/48V-840-E27 новинка	880	65	12 - 48
50049098	LED A60-13W-12/48V-840-E27 новинка	1040	75	12 - 48
50049099	LED A60-15W-12/48V-840-E27 новинка	1200	85	12 - 48
50049100	LED A60-11W-127V-840-E27 новинка	880	65	127

Код товара	Модель (колба, мощность, цвет. темп., цоколь)	Свет. поток, лм	Эквив. л. накаливания, Вт	Напряжение, В
50049101	LED A60-13W-127V-840-E27 новинка	1040	75	127
50049102	LED A60-15W-127V-840-E27 новинка	1200	85	127
50049093	LED MR16-8W-12V-827-GU5.3 новинка	640	50	12
50049094	LED MR16-8W-12V-840-GU5.3 новинка	640	50	12
50049095	LED MR16-8W-12V-860-GU5.3 новинка	640	50	12

Лампы T8



Лампы T8 STANDART представляют собой инновационный и технологичный источник света. Имеют поворотный двусторонний цоколь, что позволяет увеличить поворот угла свечения до 360°. Могут использоваться в бытовых, офисных, жилых, производственных, технических условиях. Световой поток такой лампы не уменьшается по истечении времени по сравнению с люминесцентными лампами. Светодиодные лампы T8 STANDART работают без пускорегулирующей аппаратуры и не нуждаются в специальной утилизации (в отличие от люминесцентных ламп).

Код товара	Модель (колба, мощность, цвет. темп., цоколь)	Свет. поток, лм	Эквив. л. накаливания, Вт	Напряжение, В
50032999	LED T8-10W-840-G13-600mm	910	-	180-265
50033000	LED T8-10W-865-G13-600mm хит продаж	910	-	180-265
50019927	LED T8-18W-840-G13-1200mm	1638	-	180-265
50019928	LED T8-18W-865-G13-1200mm	1638	-	180-265
50033004	LED T8-20W-840-G13-1200mm	1820	-	180-265
50049349	LED T8-20W-865-G13-1200mm	1820	-	180-265
50033006	LED T8-24W-840-G13-1500mm	2185	-	180-265
50033007	LED T8-24W-865-G13-1500mm	2185	-	180-265

Лампы для Белт-лайт



Цветные светодиодные лампы для гирлянд Белт-лайт предназначены для создания световых эффектов. Их малая мощность позволяет снизить электрическую нагрузку на несущий шлейф гирлянды. Гирлянды со светодиодными лампами нашли широкое применение в различных сферах благодаря своим уникальным особенностям: высокая яркость источников света; разноцветное исполнение; низкое энергопотребление; устойчивость к перепадам температуры и функциональность при ее пороговых значениях; удобство монтажа и универсальность в плане размещения.

Аксессуары для Бел-лайт смотрите на странице 96.

Код товара	Модель (колба, мощность, цвет. темп., цоколь)	Свет. поток, лм	Эквив. л. накаливания, Вт	Напряжение, В
50049572	ERAWL45-E27 новинка	45	-	220-240
50049573	ERABL45-E27 новинка	10	-	220-240
50049574	ERAGL45-E27 новинка	10	-	220-240
50049575	ERARL45-E27 новинка	10	-	220-240
50049576	ERAYL45-E27 новинка	10	-	220-240
50049577	ERAW45-E27 новинка	45	-	220-240
50049578	ERABL50-E27 новинка	30	-	220-240
50049579	ERAGL50-E27 новинка	30	-	220-240
50049580	ERARL50-E27 новинка	30	-	220-240
50049581	ERAYL50-E27 новинка	10	-	220-240
50049582	ERAW50-E27 новинка	135	-	220-240

Лампы Power



Лампы Power STANDART предназначены для освещения производственных, торговых и подсобных помещений. Отличаются высокой мощностью до 150 Вт, продуманной системой охлаждения и широким выбором цветовой температур: от холодного дневного света до теплого белого света.

Код товара	Модель (колба, мощность, цвет. темп., цоколь)	Свет. поток, лм	Эквив. л. накаливания, Вт	Напряжение, В
50027000	LED POWER T80-20W-2700-E27	1600	160	170-265
50027001	LED POWER T80-20W-4000-E27	1600	160	170-265
50027011	LED POWER T80-20W-6500-E27	1600	160	170-265
50027002	LED POWER T100-30W-2700-E27	2400	240	170-265
50027003	LED POWER T100-30W-4000-E27	2400	240	170-265
50027004	LED POWER T100-30W-6500-E27 хит пр.	2400	240	170-265
50027005	LED POWER T120-40W-4000-E27	3200	320	170-265
50027006	LED POWER T120-40W-6500-E27 хит пр.	3200	320	170-265
50027923	LED POWER T160-65W-4000-E27/E40	5200	350	170-265
50027924	LED POWER T160-65W-6500-E27/E40	5200	350	170-265
50032087	LED POWER T140-85W-4000-E27/E40	6800	650	170-265
50032088	LED POWER T140-85W-6500-E27/E40	6800	650	170-265
50032089	LED POWER T160-100W-4000-E27/E40	8000	700	170-265
50032090	LED POWER T160-100W-6500-E27/E40	8000	700	170-265
50049103	LED POWER T160-120W-4000-E27/E40	9600	350	170-265
50049104	LED POWER T160-120W-6500-E27/E40	9600	350	170-265
50049105	LED POWER T160-150W-4000-E27/E40	12000	420	170-265
50049106	LED POWER T160-150W-6500-E27/E40	12000	420	170-265

Лампы Clear



Лампы для хрустальных люстр. Отличаются широким углом рассеивания 360°, высокой световой отдачей 80 Лм/Вт и продолжительным сроком службы до 30 000 часов. Совместимы с выключателем с подсветкой.

Код товара	Модель (колба, мощность, цвет. темп., цоколь)	Свет. поток, лм	Эквив. л. накаливания, Вт	Напряжение, В
50017237	LED B35-7W-827-E27-Clear	560	60	170-265
50028481	LED B35-7W-840-E27-Clear	560	60	170-265
50019926	LED B35-7W-840-E27-Clear	560	60	170-265
50017243	LED P45-7W-827-E27-Clear	560	60	170-265
50017241	LED P45-7W-827-E14-Clear	560	60	170-265

Серия Red line



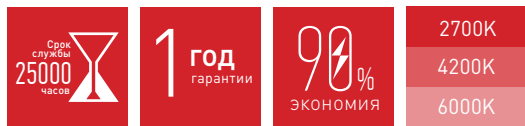

Светодиодные лампы серии Red Line – это источники света, сочетающие в себе надежность и доступность для потребителя. Лампы стабильно работают в сети 220-240 В, поэтому идеально подходят для городской инфраструктуры и офиса. В ассортименте ламп серии Red Line представлены самые популярные и востребованные модели в трех вариантах цветовых температур: 2700 К – теплый белый свет, 4000 К – нейтральный белый свет, 6500 К – холодный дневной цвет, что позволяет подобрать лампу и для уютного домашнего освещения и для подсветки рабочих зон.

Технические характеристики: - стабильная работа в сети 220-240В; - сглаженные пульсации - не совместимы с выключателем с подсветкой; - диапазон рабочих температур ламп -25 до +50



Код товара	Модель (колба, мощность, цвет, темп., цоколь)	Свет. поток, лм	Эквив. л. накаливания, Вт	Напряжение, В
60028008	ECO LED A55-6W-827-E27	480	40	220-240
60028007	ECO LED A55-6W-840-E27	480	40	220-240
60050688*	LED A55-6W-840-E27 R	480	40	220-240
60045322	LED A60-6W-865-E27 R	480	40	220-240
60019064	ECO LED A60-6W-827-E27	480	40	220-240
60032095	ECO LED A55-8W-827-E27	640	55	220-240
60032096	ECO LED A55-8W-840-E27	640	55	220-240
60052382*	LED A55-8W-840-E27 R	640	55	220-240
60019066	ECO LED A60-8W-827-E27	640	55	220-240
60045323	LED A60-8W-865-E27 R	640	55	220-240
60028006	ECO LED A60-10W-827-E27	800	70	220-240
60049634*	LED A60-10W-827-E27 R	800	70	220-240
60028005	ECO LED A60-10W-840-E27	800	70	220-240
60049635*	ECO LED A60-10W-840-E27	800	70	220-240
60045324	LED A60-10W-865-E27 R	800	70	220-240
60030026	ECO LED A60-12W-827-E27	960	90	220-240
60050197*	LED A60-12W-827-E27 R	960	90	220-240
60030027	ECO LED A60-12W-840-E27	960	90	220-240
60049636*	LED A60-12W-840-E27 R	960	90	220-240
60045325	LED A60-12W-865-E27 R	960	90	220-240
60046355	LED A60-15W-827-E27 R	1200	110	220-240
60046356	LED A60-15W-840-E27 R	1200	110	220-240
60046357	LED A60-15W-865-E27 R	1200	110	220-240
60031706	ECO LED A65-18W-827-E27	1440	135	220-240
60051850*	LED A65-18W-827-E27 R	1440	135	220-240
60031708	ECO LED A65-18W-840-E27	1440	135	220-240
60051851*	LED A65-18W-840-E27 R	1440	135	220-240
60031709	ECO LED A65-20W-827-E27	1600	150	220-240
60050687*	LED A65-20W-827-E27 R	1600	150	220-240
60031710	ECO LED A65-20W-840-E27	1600	150	220-240
60049637*	LED A65-20W-840-E27 R	1600	150	220-240
60045326	LED A65-20W-865-E27 R	1600	150	220-240
60048009	LED A65-25W-827-E27 R	2000	200	220-240
60048010	LED A65-25W-840-E27 R	2000	200	220-240
60048011	LED A65-25W-865-E27 R	2000	200	220-240
60019060	ECO LED MR16-5W-827-GU5.3	400	35	220-240
60050230*	LED MR16-5W-827-GU5.3 R	400	35	220-240
60019061	ECO LED MR16-5W-840-GU5.3	400	35	220-240
60049639*	LED MR16-5W-840-GU5.3 R	400	35	220-240
60045349	LED MR16-5W-865-GU5.3 R	400	35	220-240
60019062	ECO LED MR16-5W-827-GU10	400	35	220-240
60051852*	LED MR16-5W-827-GU10 R	400	35	220-240
60019063	ECO LED MR16-5W-840-GU10	400	35	220-240
60050689*	LED MR16-5W-840-GU10 R	400	35	220-240

Код товара	Модель (колба, мощность, цвет, темп., цоколь)	Свет. поток, лм	Эквив. л. накаливания, Вт	Напряжение, В
60045348	LED MR16-5W-865-GU10 R	400	35	220-240
60050183	ECO LED MR16-7W-827-GU5.3	560	50	220-240
60050231*	LED MR16-7W-827-GU5.3 R	560	50	220-240
60050185	ECO LED MR16-7W-840-GU5.3	560	50	220-240
60050690*	LED MR16-7W-840-GU5.3 R	560	50	220-240
60045351	LED MR16-7W-865-GU5.3 R	560	50	220-240
60040874	ECO LED MR16-7W-827-GU10	560	50	220-240
60050198*	LED MR16-7W-827-GU10 R	560	50	220-240
60040876	ECO LED MR16-7W-840-GU10	560	50	220-240
60049640*	LED MR16-7W-840-GU10 R	560	50	220-240
60045350	LED MR16-7W-865-GU10 R	560	50	220-240
60032972	ECO LED MR16-9W-827-GU5.3	720	65	220-240
60032973	ECO LED MR16-9W-840-GU5.3	720	65	220-240
60050199*	LED MR16-9W-840-GU5.3 R	720	65	220-240
60045353	LED MR16-9W-865-GU5.3 R	720	65	220-240
60044088	ECO LED MR16-9W-827-GU10	720	65	220-240
60050691*	LED MR16-9W-827-GU10 R	720	65	220-240
60044089	ECO LED MR16-9W-840-GU10	720	65	220-240
60050692*	LED MR16-9W-840-GU10 R	720	65	220-240
60045352	LED MR16-9W-865-GU10 R	720	65	220-240
60040879	ECO LED MR16-11W-827-GU5.3	880	85	220-240
60040880	ECO LED MR16-11W-840-GU5.3	880	85	220-240
60045347	LED MR16-11W-865-GU5.3 R	880	85	220-240
60040877	ECO LED MR16-11W-827-GU10	880	85	220-240
60040878	ECO LED MR16-11W-840-GU10	880	85	220-240
60050693*	LED MR16-11W-840-GU10 R	880	85	220-240
60045346	LED MR16-11W-865-GU10 R	880	85	220-240
60020618	ECO LED B35-6W-827-E14	480	40	220-240
60052383	LED B35-6W-827-E14 R	480	40	220-240
60020619	ECO LED B35-6W-840-E14	480	40	220-240
60051057*	LED B35-6W-840-E14 R	480	40	220-240
60045339	LED B35-6W-865-E14 R	480	40	220-240
60020620	ECO LED B35-6W-827-E27	480	40	220-240
60020621	ECO LED B35-6W-840-E27	480	40	220-240
60050232*	LED B35-6W-840-E27 R	480	40	220-240
60045340	LED B35-6W-865-E27 R	480	40	220-240
60030018	ECO LED B35-8W-827-E14	640	55	220-240
60050694*	LED B35-8W-827-E14 R	640	55	220-240
60030019	ECO LED B35-8W-840-E14	640	55	220-240
60050200*	LED B35-8W-840-E14 R	640	55	220-240
60045341	LED B35-8W-865-E14 R	640	55	220-240
60030020	ECO LED B35-8W-827-E27	640	55	220-240
60030021	ECO LED B35-8W-840-E27	640	55	220-240
60050695*	LED B35-8W-840-E27 R	640	55	220-240
60045342	LED B35-8W-865-E27 R	640	55	220-240
60032961	ECO LED B35-10W-827-E14	800	70	220-240
60049641*	LED B35-10W-827-E14 R	800	70	220-240
60032963	ECO LED B35-10W-840-E14	800	70	220-240
60049642*	LED B35-10W-840-E14 R	800	70	220-240
60045337	LED B35-10W-865-E14 R	800	70	220-240
60032962	ECO LED B35-10W-827-E27	800	70	220-240
60052377*	LED B35-10W-827-E27 R	800	70	220-240
60032965	ECO LED B35-10W-840-E27	800	70	220-240
60050696*	LED B35-10W-840-E27 R	800	70	220-240
60045338	LED B35-10W-865-E27 R	800	70	220-240

Код товара	Модель (колба, мощность, цвет. темп., цоколь)	Свет. поток, лм	Эквив. л. накаливания, Вт	Напряжение, В	
	50040881	ECO LED BXS-6W-827-E14	480	40	220-240
	50040882	ECO LED BXS-6W-840-E14	480	40	220-240
	50045344	LED BXS-6W-865-E14 R	480	40	220-240
	50040883	ECO LED BXS-8W-827-E14	640	55	220-240
	50051853*	LED BXS-8W-827-E14 R	640	55	220-240
	50040884	ECO LED BXS-8W-840-E14	640	55	220-240
	50051848*	LED BXS-8W-840-E14 R	640	55	220-240
	50045345	LED BXS-8W-865-E14 R	640	55	220-240
	50040885	ECO LED BXS-10W-827-E14	800	70	220-240
	50051854*	LED BXS-10W-827-E14 R	800	70	220-240
50040886	ECO LED BXS-10W-840-E14	800	70	220-240	
50051849*	LED BXS-10W-840-E14 R	800	70	220-240	
50045343	LED BXS-10W-865-E14 R	800	70	220-240	
	50020626	ECO LED P45-6W-827-E14	480	40	220-240
	50051058*	LED P45-6W-827-E14 R	480	40	220-240
	50019077	ECO LED P45-6W-840-E14	480	40	220-240
	50045356	LED P45-6W-865-E14 R	480	40	220-240
	50020629	ECO LED P45-6W-827-E27	480	40	220-240
	50049643*	LED P45-6W-827-E27 R	480	40	220-240
	50020630	ECO LED P45-6W-840-E27	480	40	220-240
	50049644*	LED P45-6W-840-E27 R	480	40	220-240
	50045357	LED P45-6W-865-E27 R	480	40	220-240
	50030022	ECO LED P45-8W-827-E14	640	55	220-240
50050697*	LED P45-8W-827-E14 R	640	55	220-240	
50030023	ECO LED P45-8W-840-E14	640	55	220-240	
50045358	LED P45-8W-865-E14 R	640	55	220-240	
50030024	ECO LED P45-8W-827-E27	640	55	220-240	
50030025	ECO LED P45-8W-840-E27	640	55	220-240	
50049645*	LED P45-8W-840-E27 R	640	55	220-240	
50045359	LED P45-8W-865-E27 R	640	55	220-240	
50032968	ECO LED P45-10W-827-E14	800	70	220-240	
50052378*	LED P45-10W-827-E14 R	800	70	220-240	
50032969	ECO LED P45-10W-840-E14	800	70	220-240	
50050233*	LED P45-10W-840-E14 R	800	70	220-240	
50045354	LED P45-10W-865-E14 R	800	70	220-240	
50032970	ECO LED P45-10W-827-E27	800	70	220-240	
50050698*	LED P45-10W-827-E27 R	800	70	220-240	
50032971	ECO LED P45-10W-840-E27	800	70	220-240	
50050234*	LED P45-10W-840-E27 R	800	70	220-240	
50045355	LED P45-10W-865-E27 R	800	70	220-240	
	50020631	ECO LED R39-4W-827-E14	320	30	220-240
	50020632	ECO LED R39-4W-840-E14	320	30	220-240
	50045334	LED R39-4W-865-E14 R	320	30	220-240
	50020633	ECO LED R50-6W-827-E14	480	40	220-240
	50050699*	LED R50-6W-827-E14 R	480	40	220-240
	50020634	ECO LED R50-6W-840-E14	480	40	220-240
	50050700*	LED R50-6W-840-E14 R	480	40	220-240
	50045335	LED R50-6W-865-E14 R	480	40	220-240
	50019082	ECO LED R63-8W-827-E27	640	55	220-240
	50050701*	LED R63-8W-827-E27 R	640	55	220-240
50019083	ECO LED R63-8W-840-E27	640	55	220-240	
50045336	LED R63-8W-865-E27 R	640	55	220-240	

Лампы GX53



Код товара	Модель (колба, мощность, цвет. темп., цоколь)	Свет. поток, лм	Эквив. л. накаливания, Вт	Напряжение, В	
	50036537	ECO LED GX-4,5W-827-GX53	360	35	220-240
	50045329	LED GX-4,5W-865-GX53 R	360	35	220-240
	50036539	ECO LED GX-6W-827-GX53	480	40	220-240
	50036540	ECO LED GX-6W-840-GX53	480	40	220-240
	50045331	LED GX-6W-865-GX53 R	480	40	220-240
	50036541	ECO LED GX-8W-827-GX53	640	55	220-240
	50050604*	LED GX-8W-827-GX53 R	640	55	220-240
	50036542	ECO LED GX-8W-840-GX53	640	55	220-240
	50045333	LED GX-8W-865-GX53 R	640	55	220-240
	50036543	ECO LED GX-10W-827-GX53	800	70	220-240
50036544	ECO LED GX-10W-840-GX53	800	70	220-240	
50045328	LED GX-10W-865-GX53 R	800	70	220-240	
50048012	LED GX-12W-827-GX53 R	960	110	170-265	
50048013	LED GX-12W-840-GX53 R	960	110	170-265	
50048014	LED GX-12W-865-GX53 R	960	110	170-265	
50036545	ECO LED GX-6W-827-GX53 (10-ПАК)	480	40	220-240	
50036546	ECO LED GX-6W-840-GX53 (10-ПАК)	480	40	220-240	
50045330	LED GX-6W-865-GX53 R (10-ПАК)	480	40	220-240	
50036547	ECO LED GX-8W-827-GX53 (10-ПАК)	640	55	220-240	
50050606*	LED GX-8W-827-GX53 (10-ПАК) R	640	55	220-240	
50036548	ECO LED GX-8W-840-GX53 (10-ПАК)	640	55	220-240	
50045332	LED GX-8W-865-GX53 R (10-ПАК)	640	55	220-240	
50036549	ECO LED GX-10W-827-GX53 (10-ПАК)	800	70	220-240	
50036550	ECO LED GX-10W-840-GX53 (10-ПАК)	800	70	220-240	
50050608*	LED GX-10W-840-GX53 (10-ПАК) R	800	70	220-240	
50045327	LED GX-10W-865-GX53 R (10-ПАК)	800	70	220-240	

Лампы T8







Код товара	Модель (колба, мощность, цвет. темп., цоколь)	Свет. поток, лм	Эквив. л. накаливания, Вт	Напряжение, В
50032974	ECO LED T8-10W-840-G13-600mm	910	-	190-260
50049592*	LED T8-10W-840-G13-600mm R	910	-	190-260
50032975	ECO LED T8-10W-865-G13-600mm	910	-	190-260
50049593*	LED T8-10W-865-G13-600mm R	910	-	190-260
50032976	ECO LED T8-18W-840-G13-1200mm	1638	-	190-260
50049594*	LED T8-18W-840-G13-1200mm R	1638	-	190-260
50032977	ECO LED T8-18W-865-G13-1200mm	1638	-	190-260
50049638*	LED T8-18W-865-G13-1200mm R	1638	-	190-260
50032978	ECO LED T8-24W-840-G13-1500mm	2185	-	190-260
50032979	ECO LED T8-24W-865-G13-1500mm	2185	-	190-260
50050596*	LED T8-24W-865-G13-1500mm R	2185	-	190-260

Серия F-LED



Филаментные лампы F-LED STANDART – светодиодные лампы с нитевидным светодiodом, который придает лампе угол рассеивания 360°. Ассортимент ламп представлен прозрачным, матовым, золотистым рассеивателем. Лампы выгодно смотрятся в современных интерьерах, напоминают старую добрую лампу накаливания внешне, но превосходят ее высокими эстетическими и техническими характеристиками.

Код товара	Модель (колба, мощность, цвет. темп., цоколь)	Свет. поток, лм	Эквив. л. накаливания, Вт	Напряжение, В
Прозрачная колба	60043432 F-LED A60-7W-827-E27	695	60	170-265
	60043447 F-LED A60-7W-840-E27	730	60	170-265
	60043433 F-LED A60-9W-827-E27	855	80	170-265
	60043434 F-LED A60-9W-840-E27	900	80	170-265
	60035025 F-LED A60-11W-827-E27	1025	100	170-265
	60035026 F-LED A60-11W-840-E27	1080	100	170-265
	60035027 F-LED A60-13W-827-E27	1200	110	170-265
	60035028 F-LED A60-13W-840-E27	1260	110	170-265
	60046981 F-LED A60-15W-827-E27	1460	150	170-265
	60046983 F-LED A60-15W-840-E27	1460	150	170-265
	60043435 F-LED B35-5W-827-E14	515	40	170-265
	60019003 F-LED B35-5W-840-E14	545	40	170-265
	60027933 F-LED B35-5W-827-E27	515	40	170-265
	60027934 F-LED B35-5W-840-E27	545	40	170-265
	60027942 F-LED B35-7W-827-E14	695	60	170-265
	60027943 F-LED B35-7W-840-E14	730	60	170-265
	60027950 F-LED B35-7W-827-E27	695	60	170-265
	60027951 F-LED B35-7W-840-E27	730	60	170-265
	60046991 F-LED B35-9w-827-E14	820	80	170-265
	60046995 F-LED B35-9w-840-E14	850	80	170-265
	60046993 F-LED B35-9w-827-E27	820	80	170-265
	60046997 F-LED B35-9w-840-E27	850	80	170-265
	60046985 F-LED B35-11w-827-E14	930	95	170-265
	60046987 F-LED B35-11w-840-E14	970	95	170-265
	60046986 F-LED B35-11w-827-E27	930	95	170-265
	60046988 F-LED B35-11w-840-E27	970	95	170-265
	60043436 F-LED BXS-5W-827-E14	515	40	170-265
	60019005 F-LED BXS-5W-840-E14	545	40	170-265
	60027944 F-LED BXS-7W-827-E14	695	60	170-265
	60027945 F-LED BXS-7W-840-E14	730	60	170-265
	60047003 F-LED BXS-9W-827-E14	820	80	170-265
	60047005 F-LED BXS-9W-840-E14	850	80	170-265
	60047001 F-LED BXS-11W-827-E14	930	95	170-265
	60047002 F-LED BXS-11W-840-E14	970	95	170-265
	60027935 F-LED BTW-5W-827-E14	515	40	170-265
	60027936 F-LED BTW-5W-840-E14	545	40	170-265
	60027960 F-LED BTW-7W-827-E14	695	60	170-265
	60027961 F-LED BTW-7W-840-E14	730	60	170-265

Код товара	Модель (колба, мощность, цвет. темп., цоколь)	Свет. поток, лм	Эквив. л. накаливания, Вт	Напряжение, В
	60019006 F-LED P45-5W-827-E14	515	40	170-265
	60019007 F-LED P45-5W-840-E14	545	40	170-265
	60019008 F-LED P45-5W-827-E27	515	40	170-265
	60019009 F-LED P45-5W-840-E27	545	40	170-265
	60027946 F-LED P45-7W-827-E14	695	60	170-265
	60027947 F-LED P45-7W-840-E14	730	60	170-265
	60027948 F-LED P45-7W-827-E27	695	60	170-265
	60027949 F-LED P45-7W-840-E27	730	60	170-265
	60047020 F-LED P45-9w-827-E14	820	80	170-265
	60047026 F-LED P45-9w-840-E14	850	80	170-265
	60047023 F-LED P45-9w-827-E27	820	80	170-265
	60047029 F-LED P45-9w-840-E27	850	80	170-265
	60047012 F-LED P45-11w-827-E14	930	95	170-265
	60047014 F-LED P45-11w-840-E14	970	95	170-265
	60047013 F-LED P45-11w-827-E27	930	95	170-265
	60047015 F-LED P45-11w-840-E27	970	95	170-265
Матовая колба	60035032 F-LED A60-7W-840-E27 frost	655	60	170-265
	60035034 F-LED A60-9W-840-E27 frost	810	80	170-265
	60035035 F-LED A60-11W-827-E27 frost	925	100	170-265
	60035036 F-LED A60-11W-840-E27 frost	970	100	170-265
	60044090 F-LED A60-13W-827-E27 frost	1080	110	170-265
	60044092 F-LED A60-13W-840-E27 frost	1135	110	170-265
	60046982 F-LED A60-15W-827-E27 frost	1300	130	170-265
	60046984 F-LED A60-15W-840-E27 frost	1360	130	170-265
	60027925 F-LED B35-5W-827-E14 frost	465	40	170-265
	60027926 F-LED B35-5W-840-E14 frost	490	40	170-265
	60027952 F-LED B35-7W-827-E14 frost	625	60	170-265
	60027953 F-LED B35-7W-840-E14 frost	655	60	170-265
	60046989 F-LED B35-7W-827-E27 frost	625	60	170-265
	60046990 F-LED B35-7W-840-E27 frost	655	60	170-265
	60046992 F-LED B35-9w-827-E14 frost	770	80	170-265
	60046996 F-LED B35-9w-840-E14 frost	790	80	170-265
	60046994 F-LED B35-9w-827-E27 frost	770	80	170-265
	60046998 F-LED B35-9w-840-E27 frost	790	80	170-265
	60027929 F-LED P45-5W-827-E14 frost	465	40	170-265
	60027930 F-LED P45-5W-840-E14 frost	490	40	170-265
	60027931 F-LED P45-5W-827-E27 frost	465	40	170-265
	60027932 F-LED P45-5W-840-E27 frost	490	40	170-265
	60027956 F-LED P45-7W-827-E14 frost	625	60	170-265
	60027957 F-LED P45-7W-840-E14 frost	655	60	170-265
	60027958 F-LED P45-7W-827-E27 frost	625	60	170-265
	60027959 F-LED P45-7W-840-E27 frost	655	60	170-265
	60047021 F-LED P45-9w-827-E14 frost	770	80	170-265
	60047027 F-LED P45-9w-840-E14 frost	790	80	170-265
	60047024 F-LED P45-9w-827-E27 frost	770	80	170-265
	60047030 F-LED P45-9w-840-E27 frost	790	80	170-265
	60027927 F-LED BXS-5W-827-E14 frost	465	40	170-265
				

Код товара	Модель (колба, мощность, цвет, темп., цоколь)	Свет. поток, лм	Эквив. л. накаливания, Вт	Напряжение, В
Золотая колба				
50035037	F-LED A60-7W-827-E27 gold	625	60	170-265
50035038	F-LED A60-9W-827-E27 gold	770	80	170-265
50035039	F-LED A60-11W-827-E27 gold	925	100	170-265
50044091	F-LED A60-13W-827-E27 gold	1080	110	170-265
50047016	F-LED P45-7W-827-E14 gold	625	60	170-265
50047018	F-LED P45-7W-840-E14 gold	655	60	170-265
50047017	F-LED P45-7W-827-E27 gold	625	60	170-265
50047019	F-LED P45-7W-840-E27 gold	655	60	170-265
50047022	F-LED P45-9W-827-E14 gold	770	80	170-265
50047028	F-LED P45-9W-840-E14 gold	790	80	170-265
50047025	F-LED P45-9W-827-E27 gold	770	80	170-265
50047031	F-LED P45-9W-840-E27 gold	790	80	170-265
50027939	F-LED B35-5W-827-E14 gold	465	40	170-265
50047032	F-LED B35-5W-840-E14 gold	490	40	170-265
50027964	F-LED B35-7W-827-E14 gold	625	60	170-265
50047033	F-LED B35-7W-840-E14 gold	655	60	170-265
50047034	F-LED B35-9W-827-E14 gold	770	80	170-265
50047035	F-LED B35-9W-840-E14 gold	790	80	170-265
50027940	F-LED BXS-5W-827-E14 gold	465	40	170-265
50047007	F-LED BXS-5W-840-E14 gold	490	40	170-265
50027965	F-LED BXS-7W-827-E14 gold	625	60	170-265
50047008	F-LED BXS-7W-840-E14 gold	655	60	170-265
50047009	F-LED BXS-9W-827-E14 gold	770	80	170-265
50047010	F-LED BXS-9W-840-E14 gold	790	80	170-265
50027941	F-LED BTW-5W-827-E14 gold	450	40	170-265
50027966	F-LED BTW-7W-827-E14 gold	625	60	170-265
50047011	F-LED BTW-9W-827-E14 gold	770	80	170-265

Лампы филаментные декоративные



Код товара	Модель (колба, мощность, цвет, темп., цоколь)	Свет. поток, лм	Эквив. л. накаливания, Вт	Напряжение, В
Матовая колба				
50047036	F-LED G95-12w-827-E27 OPAL новинка	1020	100	170-265
50047037	F-LED G95-12w-840-E27 OPAL новинка	1080	100	170-265
50047038	F-LED G125-15w-827-E27 OPAL новинка	1240	120	170-265
50047039	F-LED G125-15w-840-E27 OPAL новинка	1300	130	170-265
Золотая колба				
50047662	F-LED G95-7W-824-E27 gold новинка	440	40	170-265



Код товара	Модель (колба, мощность, цвет, темп., цоколь)	Свет. поток, лм	Эквив. л. накаливания, Вт	Напряжение, В
50047663	F-LED G95-7W-824-E27 spiral gold новинка	580	60	170-265
50047664	F-LED ST64-7W-824-E27 gold новинка	440	40	170-265
50047665	F-LED ST64-7W-824-E27 spiral gold новинка	580	60	170-265

Галогенные лампы



Галогенные лампы широко используются в тех светильниках, где применение обычных ламп невозможно из-за особенностей конструкции, например в дизайнерских люстрах, бра и торшерах, в точечной подсветке, в ограниченном пространстве (освещение холодильников, багажников, бардачков автомобилей). Разнообразие форм, размеров и способов крепления галогенных ламп позволяет подобрать любую комбинацию для самых неординарных решений по освещению интерьера.







Код товара	Модель (колба, мощность, цвет, темп., цоколь)	Свет. поток, лм	Эквив. л. накаливания, Вт	Напряжение, В
50038553	HAL-P45-42W-230V-E27-CL	630	60	230
50038550	HAL-B35-28W-230V-E14-CL	392	45	230
50027367	G4-JC-10W-12V	140	15	12
50027369	G4-JC-20W-12V	280	30	12
50039280	G4-JCD-40W-230V-CL	600	65	230
50039282	G4-JCD-40W-230V-FR	600	65	230
50027371	GY6.35-JC-35W-12V	525	60	12
50027372	GY6.35-JC-50W-12V	800	85	12

Код товара	Модель (колба, мощность, цвет, темп., цоколь)	Свет. поток, лм	Эквив. л. накаливания, Вт	Напряжение, В
 C0027373	GY6.35-JCD-35W-230V	525	60	230
C0027374	GY6.35-JCD-50W-230V	800	85	230
C0027376	G9-JCD-25-230V-CL	350	35	230
C0027378	G9-JCD-40-230V-CL	600	65	230
C0027368	G9-JCD-40-230V-FR	600	65	230
C0027370	G9-JCD-60-230V-CL	960	100	230
C0027364	G9-JCD-60-230V-FR	960	100	230
 C0027355	GU5.3-MR16-35W-12V-CL	525	35	12
C0027358	GU5.3-MR16-50W-12V-CL	800	50	12
 C0027361	GU4-MR11-20W-12V-30CL	280	30	12
C0027362	GU4-MR11-35W-12V-30CL	525	60	12
B0044093	GU4-MR11-20W-220V-30CL	280	20	230
B0044094	GU4-MR11-35W-220V-30 CL	525	35	230
B0044095	GU4-MR11-50W-220V-30CL	720	50	230
B0044749	GU4-MR11-50W-12V-30CL	720	50	12
 C0027363	GU5.3-JCDR (MR16) -35W-230V-CL	525	60	230
C0027365	GU5.3-JCDR (MR16) -50W-230V-CL	800	85	230
C0027366	GU5.3-JCDR (MR16) -75W-230V-CL	1275	75	230
 C0027385	GU10-JCDR (MR16) -35W-230V	525	60	230
C0027386	GU10-JCDR (MR16) -50W-230V	800	85	230
 B0048491	J78-100W-R7s-230V	800	100	230
B0048492	J78-150W-R7s-230V	1200	150	230
B0048493	J118-150W-R7s-230V	1200	150	230
B0048494	J118-300W-R7s-230V	4000	300	230
B0048495	J118-500W-R7s-230V	7200	500	230
B0048496	J189-1000W-R7s-230V	17600	1500	230
B0048497	J254-1500W-R7s-230V	25000	1500	230
B0048498	J333-2000W-R7s-230V	30000	2000	230

Лампы накаливания



Код товара	Модель	Форма колбы	Цоколь	Мощность, Вт	Напряжение, В
 B0039117	A50 40-230-E27 (гофра)	A50	E27	40	230
B0039118	A50 60-230-E27 (гофра)	A50	E27	60	230
B0039119	A50 75-230-E27 (гофра)	A50	E27	75	230
B0039120	A50 95-230-E27 (гофра)	A50	E27	95	230
B0039121	A50 40-230-E27-CL	A50	E27	40	230
B0039122	A50 60-230-E27-CL	A50	E27	60	230
B0039123	A50 75-230-E27-CL	A50	E27	75	230
B0039124	A50 95-230-E27-CL	A50	E27	95	230
 B0039125	ДС 40-230-E14 (гофра)	B36	E14	40	230
B0039126	ДС 60-230-E14 (гофра)	B36	E14	60	230
B0039127	ДС 40-230-E14-CL	B36	E14	40	230
B0039129	ДС 60-230-E14-CL	B36	E14	60	230
B0039130	ДС 60-230-E27-CL	B36	E27	60	230
 B0039140	R50 40-230-E14-CL	R50	E14	40	230
B0039141	R50 60-230-E14-CL	R50	E14	60	230
B0039142	R63 40-230-E27-CL	R63	E27	40	230
B0039143	R63 60-230-E27-CL	R63	E27	60	230

Код товара	Модель	Форма колбы	Цоколь	Мощность, Вт	Напряжение, В
 B0039132	ДШ 40-230-E14 (гофра)	P45	E14	40	230
B0039133	ДШ 40-230-E27 (гофра)	P45	E27	40	230
B0039134	ДШ 60-230-E14 (гофра)	P45	E14	60	230
B0039135	ДШ 60-230-E27 (гофра)	P45	E27	60	230
 B0039128	ДШ 40-230-E27-CL	P45	E14	40	230
B0039136	ДШ 40-230-E14-CL	P45	E14	40	230
B0039137	ДШ 40-230-E27-CL	P45	E27	40	230
B0039138	ДШ 60-230-E14-CL	P45	E14	60	230
B0039139	ДШ 60-230-E27-CL	P45	E27	60	230

Патроны и переходники

Код товара	Модель	Цоколь	Напряжение, В
 B0043679	KLC-E14-PL-WH	E14	
B0043678	KLC-E14-PL-BL	E14	
 B0043680	KLC-E27-PL-BL	E27	
B0043681	KLC-E27-PL-WH	E27	
 B0044081	PTR-E14-BAK	E14	2A/220-250В
 B0044080	PTR-E14-BAK-R	E14	2A/220-250В
 B0044085	PTR-E27-BAK	E27	4A/220-250В
 B0044084	PTR-E27-BAK-R	E27	4A/220-250В
 B0044082	PTR/UGL-E27-BAK	E27	4A/220-250В
 B0044083	PTR/PR-E27-BAK	E27	4A/220-250В
 B0043747	PTR-E14-PL	E14	2A/220-250В
 B0043746	PTR-E14-PL-R	E14	2A/220-250В
 B0043749	PTR-E27-PL	E27	4A/220-250В
 B0043748	PTR-E27-PL-R	E27	4A/220-250В
 B0043676	PTR-E27-PL-CAB-WH	E27	4A/220-250В
B0043677	PTR-E27-PL-CAB-BL	E27	4A/220-250В
 B0048038	PTR/P-E27-PLA-CAB-WH	E27	4A/220-250В
 B0048039	PTR/P-E27-PLA-CAB-BL	E27	4A/220-250В
 B0043693	PTR-E14-CER	E14	2A/220-250В
 B0043694	PTR-E27-CER	E27	4A/220-250В
 B0043695	PTR-E40-CER	E40	16A/750В
 B0027982	PTR/P-GU10-CER-WH	GU10	2A/220-250В
 B0027983	PTR/P-GU5.3-CER-WH	GU5.3	2A/220-250В
 B0043743	PRH-E14/E27	E14-E27	4A/220-250В
 B0043745	PRH-E27/E14	E27-E14	4A/220-250В
 B0043744	PRH-E27/E40	E27-E40	4A/220-250В
 B0043742	PRH-E40/E27	E40-E27	4A/220-250В
 B0027979	PRH-E14/GU10	E14-GU10	4A/220-250В
B0027980	PRH-E27/GU10	E27-GU10	4A/220-250В
B0027981	PRH-E27/S	E27/S	4A/220-250В

Светодиодная лента

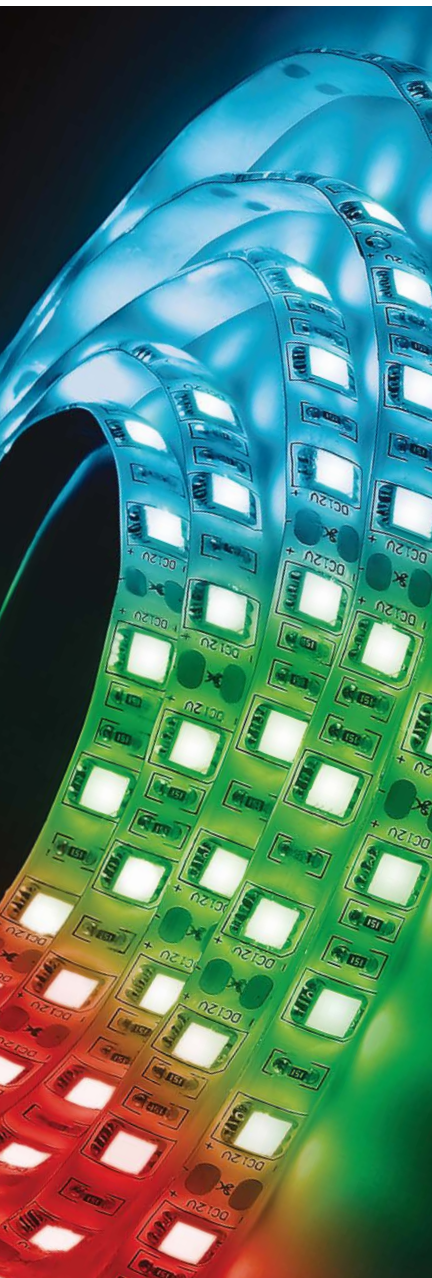

Варианты подключения светодиодной ленты ЭРА 5050 и 2835 (12/24 В)

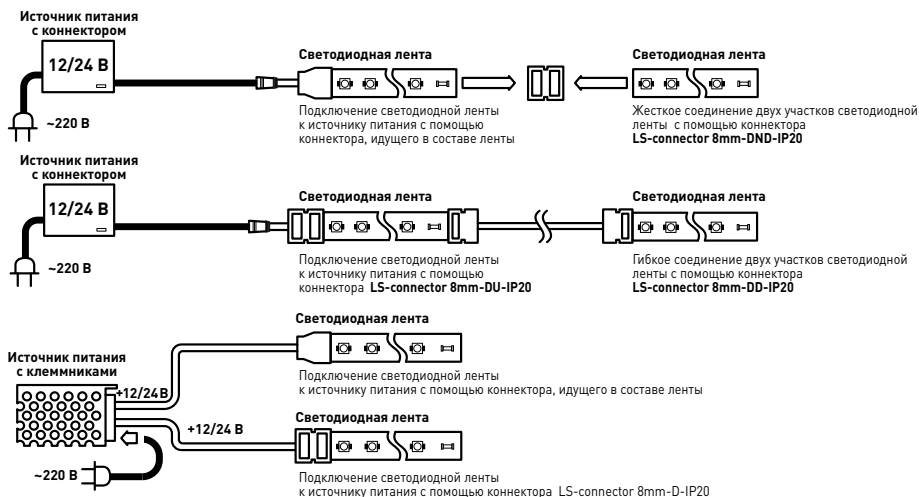

Варианты подключения светодиодной ленты ЭРА RGB (12 В)

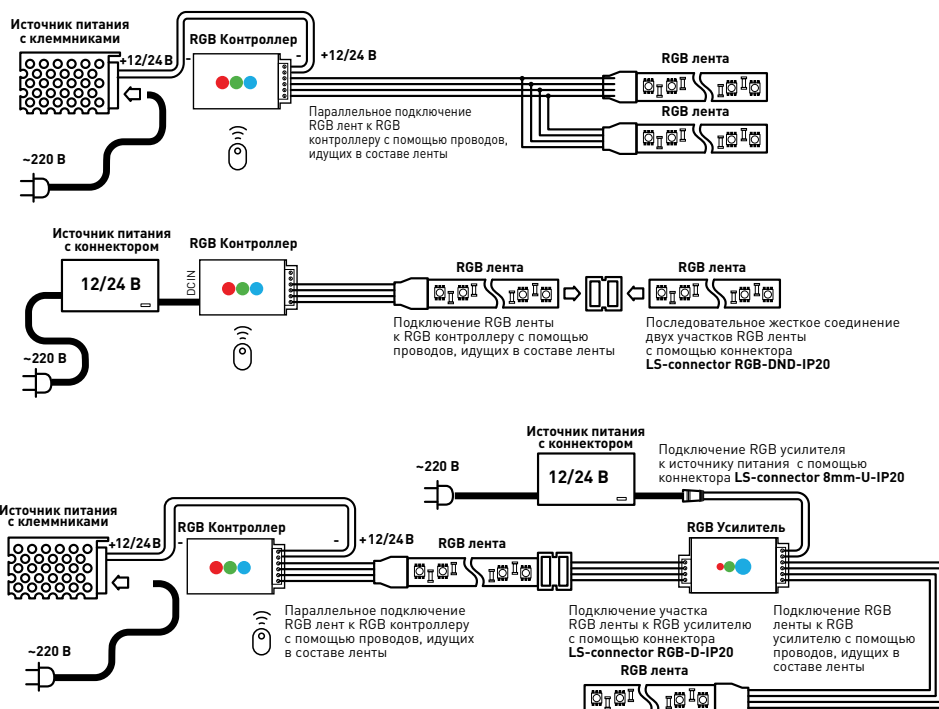

Светодиодная лента 12 В 1 год гарантии

Код товара	Диод	Мощность, Вт/м	Led/м	Напряжение, В	Цветовая температура, К	Степень защиты, IP	Ширина, мм	Длина, м
Б0035586	2835	4,8	60	12	6500	20	8	5
Б0035587					2700	20		
Б0035590					6500	65		
Б0035592	2835	9,6	120	12	2700	65	10	5
Б0035600					2700	65		
Б0035596					6500	20		
Б0035595	2835	7,2	30	12	6500	20	10	5
Б0035599					2700	65		
С0043044					RGB	65		
Б0035602	2835	14,4	60	12	6500	20	10	5
С0043046					2700	20		
С0043048					RGB	20		
С0043045	5050	14,4	60	12	6500	20	10	5
С0043047					2700	65		
Б0035606					6500	65		
Б0002347	5050				RGB	20		
					RGB	65		

Светодиодная лента 12 В 2 года гарантия светодиоды Epistar

Код товара	Диод	Мощность, Вт/м	Led/м	Напряжение, В	Цветовая температура, К	Степень защиты, IP	Ширина, мм	Длина, м
Б0044108	2835	4,8	60	12	2700	20	8	5
Б0044109					2700	65		
Б0044110					6500	20		
Б0044111	2835	9,6	120	12	6500	65	10	5
Б0044112					2700	20		
Б0044113					2700	65		
Б0044114	2835	7,2	30	12	6500	20	10	5
Б0044115					2700	65		
Б0044116					RGB	20		
Б0044117	5050	14,4	60	12	2700	20	10	5
Б0044118					2700	65		
Б0044119					6500	65		
Б0044120	5050	14,4	60	12	6500	20	10	5
Б0044121					2700	65		
Б0044122					RGB	20		
Б0044123	5050				RGB	65		

Светодиодная лента 24 В

2 года гарантия

светодиоды Sanao

тип ленты Led/м цветовая температура длина
 Пример: LS2835-4,8-60-220-3000K-IP67-20m
 мощность Вт/м напряжение В степень защиты

Код товара	Диод	Мощность, Вт/м	Led/м	Напряжение, В	Цветовая температура, К	Степень защиты, IP	Ширина, мм	Длина, м
B0043109	2835	4,8	60	24	3000	33	8	5
B0043108					4000	33		
B0043110	3000	65						
B0043111	4000	65						
B0043098	14,4	120	2700		33	15		
B0043099			4000		33			
B0043100			2700		65			
B0043101	20	192	4000		65	19		
B0043102			3000		33			
B0043103			4000		33			
B0043104	27	252	3000	33	36			
B0043105			4000	33				
B0043106	28,8	280	3000	33	10			
B0043107			4000	33				
B0043113	5050	14,4	60	2700	33	5		
B0043114				4000	33			
B0043112				RGB	33			
B0043116				2700	65			
B0043117				4000	65			
B0043115				RGB	65			



LLED модули

Можно наклеивать на любую сложную поверхность

B0044170	MZ2835-02-12V-2835-IP65-5m-2700
B0044171	MZ2835-02-12V-2835-IP65-5m-6500
B0044172	MZ2835-03-12V-2835-IP65-5m-2700
B0044173	MZ2835-03-12V-2835-IP65-5m-6500

Контроллеры и диммеры

- Управление на основе радиосигнала
- Дистанционное управление
- Широкий выбор программ освещения
- Управление яркостью освещения
- Широкий спектр выбора цвета



B0043441	Dimmer_12/72W - 24/144W	Диммер для ленты 12В или 24В с пультом управления
B0043442	RGBcontroller-12/24V-72W	Контроллер для ленты 12-24В с выходной мощностью 72W
B0043443	RGBcontroller-12/24V-144W	Контроллер для ленты 12-24В с выходной мощностью 144W
B0043444	RGBcontroller-12/24V-180W	Контроллер для ленты 12-24В с выходной мощностью 180W
B0043445	RGBcontroller-12/24V-360W	Контроллер для ленты 12-24В с выходной мощностью 360W

Источник питания для 12В, 24 В



B0044739	LP-LED-36W-IP20-12V-P	Источник питания для лент 12 В
B0044740	LP-LED-60W-IP20-12V-P	
B0044741	LP-LED-100W-IP20-12V-M	
B0044742	LP-LED-150W-IP20-12V-M	
B0044743	LP-LED-200W-IP20-12V-M	Источник питания для лент 24 В
B0044744	LP-LED-36W-IP20-24V-P	
B0044745	LP-LED-60W-IP20-24V-P	
B0044746	LP-LED-100W-IP20-24V-M	
B0044747	LP-LED-150W-IP20-24V-M	
B0044748	LP-LED-200W-IP20-24V-M	

Усилители



RGBpower-12-B02

Усилитель сигнала для контроллеров на 12В, мощность 216Вт, степень защиты: IP20



RGBpower-12-B01

Усилитель сигнала для контроллеров на 12В, мощность 144Вт, степень защиты: IP20

Коннекторы для подключения светодиодных лент



C0043983	LS-connector-8mm-DU-IP20	Коннектор для подключения светодиодной ленты ЭРА LS-2835 к источнику питания со штекером
C0043987	LS-connector-8mm-D-IP20	Коннектор для подключения светодиодной ленты ЭРА LS-2835 к источнику питания с клеммником
C0043989	LS-connector-8mm-DD-IP20	Коннектор для гибкого соединения двух участков одноцветной светодиодной ленты ЭРА LS2835
C0043991	LS-connector-8mm-DND-IP20	Коннектор для жесткого соединения двух участков одноцветной светодиодной ленты ЭРА LS2835
C0043984	LS-connector-10mm-DU-IP20	Коннектор для подключения светодиодной ленты ЭРА LS-5050 к источнику питания со штекером
C0043988	LS-connector-10mm-D-IP20	Коннектор для подключения светодиодной ленты ЭРА LS-5050 к источнику питания с клеммником
C0043990	LS-connector-10mm-DD-IP20	Коннектор для гибкого соединения двух участков одноцветной светодиодной ленты ЭРА LS5050
C0043992	LS-connector-10mm-DND-IP20	Коннектор для жесткого соединения двух участков одноцветной светодиодной ленты ЭРА LS5050
C0044204	LS-connector-8mm-U-IP20	Коннектор для подключения RGB-контроллера или RGB-усилителя к источнику питания со штекером
C0043986	LS-connector-RGB-D-IP20	Коннектор для подключения светодиодной RGB ленты ЭРА LS2835-RGB или LS5050-RGB к RGB-контроллеру или RGB-усилителю
C0043985	LS-connector-RGB-DD-IP20	Коннектор для гибкого соединения двух участков светодиодной RGB ленты ЭРА LS2835-RGB или LS5050-RGB
C0043993	LS-connector-RGB-DND-IP20	Коннектор для жесткого соединения двух участков светодиодной RGB ленты ЭРА LS2835-RGB или LS5050-RGB

Комплекты со светодиодной лентой 12 В

Чип	Мощность	Led/м	Напряжение	Цветовая температура	Степень защиты	Ширина	Длина
LS2835	4,8 Вт/м	60	12 В	2700K/6500K	IP20/IP65	8 мм	5 м
LS5050	14,4 Вт/м	60	12 В	2700K/6500K/RGB	IP20/IP65	10 мм	5 м



«Умные» наборы 12 В

Б0043071	ЭРА 2835move-4,8-30-12-IP20-6500	Набор с датчиком движения на 12В
Б0043072	ЭРА 2835move-4,8-30-12-IP20-2700	Набор с датчиком движения на 12В
Б0043446	ЭРА LS5050-30-RGB-IP65-Wifi	Набор с WI-FI контроллером на 12В



Светодиодная лента 220 В

1 год гарантия
светодиоды Epistar

Чип	Мощность	Led/м	Напряжение	Цветовая температура	Степень защиты	Длина
LS2835	4,8 Вт/м	60	220	3000K/6500K	IP67	20 м
LS5050	7,2/14,4 Вт/м	30/60	220	RGB	IP67	20 м

Светодиодная неоновая лента

220 В
1 год гарантия

Б0043073	ЭРА N2835-120-IP67-220V-20m-6500
Б0043074	ЭРА N2835-120-IP67-220V-20m-2700
Б0043075	ЭРА N2835-120-IP67-220V-20m-B
Б0043076	ЭРА N2835-120-IP67-220V-20m-G
Б0043077	ЭРА N2835-120-IP67-220V-20m-R
Б0043078	ЭРА N2835-120-IP67-220V-20m-P



Анодированный алюминиевый профиль Собери сам или купи готовый комплект

Тип	Профиль, 2 м	Экран, 2 м	Заглушки	Крепления	Готовые комплекты (2 м профиля + 2 м экрана + заглушки и крепления)
	•	•	•	•	•
	•	•	•	•	•
	•	•	•	•	•
	•	•	•	•	•
	•	•	•	•	•
	•	•	•	•	•

* артикул аксессуара соответствует артикулу профиля

Аксессуары для ленты 220 В

Б00043079	ЭРА power cord-NEONLED	Источник питания с сетевым шнуром для ленты
Б0004967	ЭРА LS-power cord-220-3528	• мощность 480 Вт
Б0004975	ЭРА RGBcontroller-220-A05-RF	Выходная мощность не более 550 Вт, число каналов управления - 3, степень защиты - IP20. В комплекте дистанционный пульт
Б0004974	ЭРА RGBcontroller-220-A06	Выходная мощность не более 200 Вт, число каналов управления - 3, степень защиты - IP20. Без пульта, управление кнопкой
Б0004974	ЭРА LS-cap-220-3528	Заглушки для светодиодных лент/ неоновых лент 220В
Б0008022	ЭРА LS-cap-220-5050	
Б0044656	ЭРА LS-cap-220-neon	
Б0044655	ЭРА LS-clip-220-3528	Крепежи для светодиодных лент/ неоновых лент 220В
Б0004972	ЭРА LS-clip-220-5050	
Б0044655	ЭРА LS-clip-220-neon	Коннекторы для светодиодных лент/ неоновых лент 220В
Б0004969	ЭРА LS-connector-220-3528	
Б0004970	ЭРА LS-connector-220-5050	
Б0044657	ЭРА LS-connector-220-neon	

Современное готовое решение для освещения в вашем доме

Светодиодная линейка ЭРА LM позволяет обеспечить оптимальное количество света для освещения рабочих поверхностей кухни, письменных столов или других предметов интерьера при минимальном потреблении электроэнергии. Встроенная сенсорная система позволяет управлять освещением без использования стандартных выключателей и обеспечивает повышенный комфорт в эксплуатации.

При одновременном подключении нескольких модульных светильников вам необходимо дополнительно рассчитать и подобрать соответствующий по мощности источник питания. Его минимальная мощность должна быть на 20% выше совокупной потребляемой мощности модульной системы.

Например: Вы хотите подключить 3 модуля мощностью 3 Вт, 5 Вт и 5 Вт. Таким образом, совокупная мощность потребления Вашей системы составляет 13 Вт, поэтому мощность источника питания должна быть не менее 15 Вт.

В комплекте есть ВСЕ, что необходимо для установки и подключения к розетке:

Основной модуль с датчиком

- Источник питания
- Крепежные клипсы
- 3М скотч

Дополнительный модуль (addl) (только для серий А1, С1, С3)

- Соединительный кабель
- Соединительный блок
- Крепежные клипсы
- 3М скотч

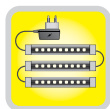

Модульная система: возможность собирать цепь до 3-х метров с помощью коннекторов



Легкая установка на любую поверхность с помощью крепежных элементов и двустороннего скотча



Высокая мощность освещения



Длительный срок службы



Сверхнизкое энергопотребление

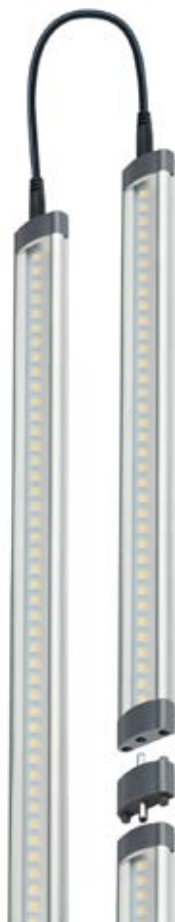

Светодиодные модульные системы



Цветовая температура:

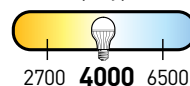

Яркий и естественный белый свет



Гримёрная подсветка

Б0047627 Гримёрная подсветка CL-02-8W-3000K-6500K



Сенсорное управление



Регулировка цветовой температуры

6500 4000 3000

Регулировка яркости



Монтажные стикеры в комплекте



Универсальная подсветка

Б0045709 Универсальная подсветка CL-01-4W-4000K (48/432)

Б0045708 Универсальная подсветка CL-01-4W-6500K (48/432)



дневной свет

цветовая температура **6500K**



белый свет

цветовая температура **4000K**



- Крепится к любой гладкой поверхности
- Работает от 4-х батареек АА
- Включается кнопкой

Настольные светильники

N-120

- N-120-E27-40W-W C0041452
- N-120-E27-40W-BK C0041453
- N-120-E27-40W-BU C0022333
- N-120-E27-40W-R C0022332



ЛОН / КЛЛ / LED E27 max 40W

N-211

Мягкая упаковка (пакет)

- N-211-E27-40W-W C0035055
- N-211-E27-40W-BK C0035054
- N-211-E27-40W-R C0035057
- N-211-E27-40W-BU C0035056



ЛОН / КЛЛ / LED E27 max 40W

N-102

- N-102-E27-40W-W C0041423
- N-102-E27-40W-BK C0041424
- N-102-E27-40W-BU C0041426
- N-102-E27-40W-R C0041425



ЛОН / КЛЛ / LED E27 max 40W

N-212

Мягкая упаковка (пакет)

- N-212-E27-40W-W C0035059
- N-212-E27-40W-BK C0035058
- N-212-E27-40W-BU C0035060
- N-212-E27-40W-R C0035061



ЛОН / КЛЛ / LED E27 max 40W



N-116

НОВИНКА

- N-116-E27-40W-W C0047200
- N-116-E27-40W-GY C0047203
- N-116-E27-40W-BG C0047202
- N-116-E27-40W-BK C0047201



ЛОН / КЛЛ / LED E27 max 40W

N-115

- N-115-E27-40W-GY C0044885
- N-115-E27-40W-BK C0044884



ЛОН / КЛЛ / LED E27 max 40W

N-121

- N-121-E27-40W-W C0041455
- N-121-E27-40W-BK C0041454

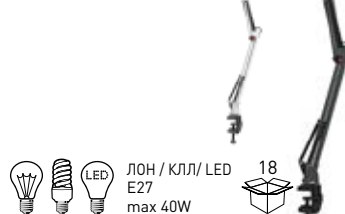

ЛОН / КЛЛ / LED E27 max 40W

N-214

- N-214-E27-40W-W C0035069
- N-214-E27-40W-BK C0035068



ЛОН / КЛЛ / LED E27 max 40W

N-123

НОВИНКА

- N-123-E27-40W-W C0047196
- N-123-E27-40W-BK C0047197
- N-123-E27-40W-GY C0047199
- N-123-E27-40W-BG C0047198



ЛОН / КЛЛ / LED E27 max 40W

N-117

НОВИНКА

- N-117-E27-40W-W C0047192
- N-117-E27-40W-BK C0047193
- N-117-E27-40W-BG C0047194
- N-117-E27-40W-GY C0047195



ЛОН / КЛЛ / LED E27 max 40W

NE-301

- NE-301-E27-15W-OR C0044899
- NE-301-E27-15W-S C0004463
- NE-301-E27-15W-GR C0005612
- NE-301-E27-15W-BU C0044900



КЛЛ / LED E27 max 15W

NL-207

- NL-207-267-9W-W C0044889
- NL-207-267-9W-S C0002849



PL 2G7 9W

NL-201

- NL-201-623-11W-W C0041457
- NL-201-623-11W-GY C0041458
- NL-201-623-11W-BK C0041456



PL G23 11W

NL-202

- NL-202-623-11W-W C0041460
- NL-202-623-11W-GY C0041461
- NL-202-623-11W-BK C0041459

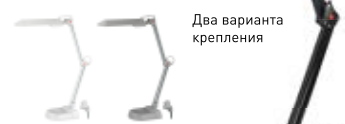

PL G23 11W

NLED-435

- NLED-435-4W-BU C0004479



теплый свет
цветовая температура 3000K
LED 4 Вт

NLED-436

- NLED-436-8W-WOOD 60031615



NLED-478 **НОВИНКА**

- NLED-478-8W-W 60041084
- NLED-478-8W-BK 60041085



NLED-441

- NLED-441-7W-S 60008003
- NLED-441-7W-BK 60008002

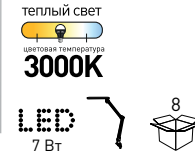

NLED-440

- NLED-440-7W-S 60008001
- NLED-440-7W-BK 60008000

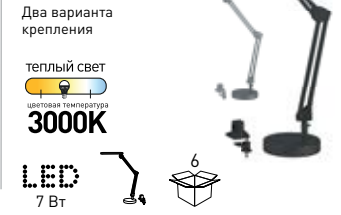

NLED-450

- NLED-450-5W-R 60018827



NLED-451

- NLED-451-5W-W 60018828
- NLED-451-5W-BK 60018829



NLED-477 **НОВИНКА**

- NLED-477-8W-W 60041082
- NLED-477-8W-BK 60041083



NLED-446

- NLED-446-9W-W 60017432
- NLED-446-9W-BK 60017431



NLED-447

- NLED-447-9W-R 60017434



NLED-458

- NLED-458-6W-BK 60028458
- NLED-458-6W-W 60028457



NLED-457

- NLED-457-6W-W 60028455
- NLED-457-6W-BK 60028456



NLED-452

- NLED-452-9W-BK 60019129
- NLED-452-9W-W 60019128



NLED-453

- NLED-453-9W-BK 60019131
- NLED-453-9W-W 60019130



NLED-454

- NLED-454-9W-BK 60019133
- NLED-454-9W-W 60019132



NLED-459

- NLED-459-9W-BU 60028459
- NLED-459-9W-OR 60028461
- NLED-459-9W-R 60028460



NLED-462

- NLED-462-10W-W 60031612
- NLED-462-10W-BK 60031613



NLED-482 **НОВИНКА**

- NLED-482-10W-BK 60041087
- NLED-482-10W-W 60041086



NLED-456

- NLED-456-10W-BK-S 60028437
- NLED-456-10W-W-G 60028436

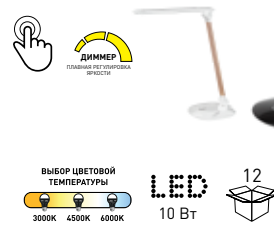

NLED-460

- NLED-460-14W-BK-S 60028439
- NLED-460-14W-W-G 60028438

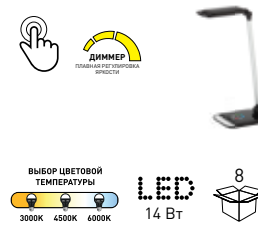

NLED-474

- NLED-474-10W-W 60038589
- NLED-474-10W-BK 60038590



В КОМПЛЕКТЕ:

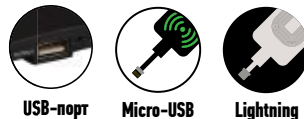

NLED-476

- NLED-476-10W-W 60038591
- NLED-476-10W-BK 60038592



NLED-461

- NLED-461-7W-BK 60031610
- NLED-461-7W-BG 60031611
- NLED-461-7W-BK 60031609



NLED-464

- NLED-464-7W-W 60033306
- NLED-464-7W-BK 60033307



NLED-473

- NLED-473-10W-BK 60033305

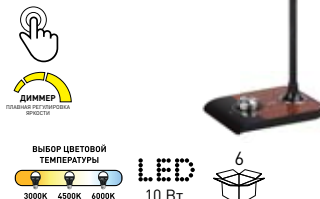

NLED-434

- NLED-434-6W-Y 60031618
- NLED-434-6W-R 60031617
- NLED-434-6W-BU 60031616



NLED-431

- NLED-431-5W-BU 60019777
- NLED-431-5W-R 60019776

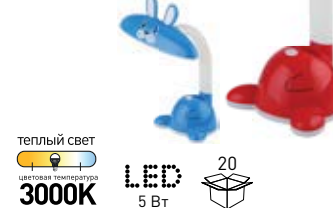

NLED-437

- NLED-437-7W-GR 60031620
- NLED-437-7W-R 60031619



NLED-455

- NLED-455-5W-GR 60025614



NLED-432

- NLED-432-6W-OR 60028465
- NLED-432-6W-BU 60028464

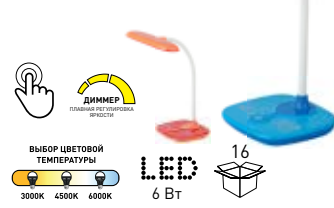

NLED-426

- NLED-426-3W-W 60020072
- NLED-426-3W-BK 60020069



NLED-420

- NLED-420-1.5W-R 60005540
- NLED-420-1.5W-BU 60005539



NLED-421

- NLED-421-3W-W 60006625
- NLED-421-3W-BK 60006624



NLED-425

- NLED-425-4W-BK 60019135
- NLED-425-4W-W 60019134



NLED-428

- NLED-428-3W-BK 60019769



NLED-429

- NLED-429-3W-BU 60019771



NLED-430

- NLED-430-3W-R 60019774
- NLED-430-3W-OR 60019775



N-106

ФИКСИ СВЕТ

- N-106-E27-40W-R 60019779
- N-106-E27-40W-BU 60019778



NLED-447

ФИКСИ СВЕТ

- NLED-447-9W-GR 60017435



NLED-433

ФИКСИ СВЕТ

- NLED-433-6W-BU 60028462
- NLED-433-6W-OR 60028463



NLED-425

ФИКСИ СВЕТ

- NLED-425-4W-GR 60019765
- NLED-425-4W-OR 60019766





Правила генерации артикула серии DK:

DKxx xx/xx



Правила генерации артикула серии KL, ST и WR:

KLxxAxx/xx



Таблица цветов:

- AL - алюминий
- BK - черный
- BL - синий
- BR - коричневый
- CH - хром
- G - золото
- GD - золото
- GR - зеленый
- GREY - серый
- GU - черный металл
- MIX - мультицвет
- MWH - матовый
- N - никель
- PCH - перламутровый хром
- PG - перламутровое золото
- PK - розовый
- PR - перламутр
- PS - перламутровое серебро
- PU - зеркальный фиолетовый
- S - серебро
- SB - бронза
- SC - медь
- SCH - сатин хром
- SG - сатин золото
- SHBL - синий блеск
- SHBL1 - голубой блеск
- SHCH - серебрянный блеск
- SHCY - салатный блеск
- SHGD - золотой блеск
- SHGR - зеленый блеск
- SHPU - фиолетовый блеск
- SHR - красный блеск
- SHSL - серебрянный блеск
- SHYL - желтый блеск
- SL - зеркальный
- SN - сатин никель
- SS - сатин серебро
- T - янтарь
- WH - белый
- YL - желтый

Светильники из алюминия для ламп MR16



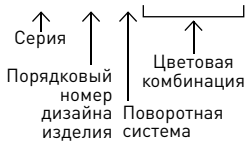



-  **C0043816** Ø 80мм, 60мм, MR16/GU5.3, 12B/220B, 50Вт, алюм. сплав+ хрусталь
-  **C0043817** Ø 80мм, 60мм, MR16/GU5.3, 12B/220B, 50Вт, алюм. сплав+ хрусталь
-  **C0043812** Ø 80мм, 60мм, MR16/GU5.3, 12B/220B, 50Вт, алюм. сплав+ хрусталь
-  **C0043814** Ø 80мм, 60мм, MR16/GU5.3, 12B/220B, 50Вт, алюм. сплав+ хрусталь
-  **C0043813** Ø 80мм, 60мм, MR16/GU5.3, 12B/220B, 50Вт, алюм. сплав+ хрусталь
-  **C0043820** Ø 80мм, 60мм, MR16/GU5.3, 12B/220B, 50Вт, алюм. сплав+ хрусталь
-  **C0043819** Ø 80мм, 60мм, MR16/GU5.3, 12B/220B, 50Вт, алюм. сплав+ хрусталь
-  **C0043823** Ø 80мм, 60мм, MR16/GU5.3, 12B/220B, 50Вт, алюм. сплав+ хрусталь
-  **C0043822** Ø 80мм, 60мм, MR16/GU5.3, 12B/220B, 50Вт, алюм. сплав+ хрусталь
-  **C0043821** Ø 80мм, 60мм, MR16/GU5.3, 12B/220B, 50Вт, алюм. сплав+ хрусталь
-  **60003850** Ø 95мм, 60мм, MR16/GU5.3, 12B/220B, 50Вт, алюм. сплав+ хрусталь
-  **60003849** Ø 95мм, 60мм, MR16/GU5.3, 12B/220B, 50Вт, алюм. сплав+ хрусталь
-  **C0043794** Ø 95мм, 60мм, MR16/GU5.3, 12B/220B, 50Вт, алюм. сплав+ хрусталь
-  **60003851** Ø 95мм, 60мм, MR16/GU5.3, 12B/220B, 50Вт, алюм. сплав+ хрусталь
-  **60028047** Ø 95мм, 60мм, MR16/GU5.3, 12B/220B, 50Вт, алюм. сплав+ хрусталь
-  **60017254** Ø 80x80мм, 60мм, MR16/GU5.3, 12B/220B, 50Вт, алюминий
-  **60017255** Ø 80x80мм, 60мм, MR16/GU5.3, 12B/220B, 50Вт, алюминий

-  **60017259** Ø 90x90мм, 60мм, KL57A SL, MR16/GU5.3, 12B/220B, 50Вт, алюминий
-  **60017258** Ø 90x90мм, 60мм, KL57A SL/BK, MR16/GU5.3, 12B/220B, 50Вт, алюминий
-  **60017256** Ø 77мм, 60мм, KL58 SL, MR16/GU5.3, 12B/220B, 50Вт, алюминий
-  **60017260** Ø 85мм, 60мм, KL58A SL, MR16/GU5.3, 12B/220B, 50Вт, алюминий

-  **C0043792** Ø 90x90мм, 60мм, DK8 CH/BK, MR16/GU5.3, 12B/220B, 50Вт, алюминиевый сплав+ хрусталь
-  **C0043740** Ø 90x90мм, 60мм, DK8 CH/WH, MR16/GU5.3, 12B/220B, 50Вт, алюминий
-  **C0043750** Ø 90мм, 50мм, DK16 CH/WH/BK, MR16/GU5.3, 12B/220B, 50Вт, нержавеющая сталь+ хрусталь
-  **C0043749** Ø 90мм, 50мм, DK16 GD/WH, MR16/GU5.3, 12B/220B, 50Вт, нержавеющая сталь+ хрусталь

Светильники влагозащищенные IP54 для ламп MR16

-  **C0043844** Ø 106мм, 90мм, WR1 SC, MR16/GU5.3, IP 44, 12B/220B, 50Вт, сталь+ влагозащищенное стекло
-  **C0043845** Ø 106мм, 90мм, WR1 CH, MR16/GU5.3, IP 44, 12B/220B, 50Вт, сталь+ влагозащищенное стекло
-  **C0043846** Ø 106мм, 90мм, WR1 GD, MR16/GU5.3, IP 44, 12B/220B, 50Вт, сталь+ влагозащищенное стекло
-  **60005214** Ø 106мм, 90мм, WR1 WH, MR16/GU5.3, IP 44, 12B/220B, 50Вт, сталь+ влагозащищенное стекло

-  **C0044737** Ø 90мм, 50мм, DK16 CH/WH, MR16/GU5.3, 12B/220B, 50Вт, нержавеющая сталь+ хрусталь
-  **C0043795** Ø 90мм, 50мм, DK16 GD/WH/PK, MR16/GU5.3, 12B/220B, 50Вт, нержавеющая сталь+ хрусталь
-  **C0043796** Ø 90мм, 50мм, DK16 GD/WH/PU, MR16/GU5.3, 12B/220B, 50Вт, нержавеющая сталь+ хрусталь
-  **60005210** Ø 90мм, 50мм, DK16 CH/PR, MR16/GU5.3, 12B/220B, 50Вт, нержавеющая сталь+ хрусталь
-  **C0043753** Ø 83мм, 75мм, DK17 CH/SH BL 1, MR16/GU5.3, 12B/220B, 50Вт, цинковый сплав
-  **C0043752** Ø 83мм, 75мм, DK17 CH/SH BL 2, MR16/GU5.3, 12B/220B, 50Вт, цинковый сплав

Светильники декоративные для ламп MR16

-  **C0043736** Ø 90мм, 65мм, DK7 CH/SHSL, MR16/GU5.3, 12B/220B, 50Вт, алюм. сплав+ хрусталь
-  **C0043735** Ø 90мм, 65мм, DK7 CH/WH, MR16/GU5.3, 12B/220B, 50Вт, алюм. сплав+ хрусталь
-  **C0043794** Ø 90мм, 65мм, DK7 GD/YL, MR16/GU5.3, 12B/220B, 50Вт, алюм. сплав+ хрусталь
-  **C0043793** Ø 90мм, 65мм, DK7 CH/BK, MR16/GU5.3, 12B/220B, 50Вт, алюм. сплав+ хрусталь
-  **C0043737** Ø 90мм, 65мм, DK7 CH/MIX, MR16/GU5.3, 12B/220B, 50Вт, алюм. сплав+ хрусталь
-  **C0043739** Ø 90x90мм, 60мм, DK8 CH/SHSL, MR16/GU5.3, 12B/220B, 50Вт, алюминиевый сплав+ хрусталь
-  **C0043790** Ø 90x90мм, 60мм, DK8 CH/PR, MR16/GU5.3, 12B/220B, 50Вт, алюминиевый сплав+ хрусталь

-  **C0043754** Ø 83мм, 75мм, DK17 CH/SH GR, MR16/GU5.3, 12B/220B, 50Вт, цинковый сплав
-  **C0043758** Ø 83мм, 75мм, DK17 CH/SH PU, MR16/GU5.3, 12B/220B, 50Вт, цинковый сплав
-  **C0043755** Ø 83мм, 75мм, DK17 CH/SH SL, MR16/GU5.3, 12B/220B, 50Вт, цинковый сплав
-  **C0043756** Ø 83мм, 75мм, DK17 GD/SH YL, MR16/GU5.3, 12B/220B, 50Вт, цинковый сплав
-  **C0043765** Ø 80мм, 60мм, DK18 CH/SH BL, MR16/GU5.3, 12B/220B, 50Вт, цинковый сплав
-  **C0043763** Ø 80мм, 60мм, DK18 CH/SH PU, MR16/GU5.3, 12B/220B, 50Вт, цинковый сплав
-  **C0043759** Ø 80мм, 60мм, DK18 CH/SH SL, MR16/GU5.3, 12B/220B, 50Вт, цинковый сплав
-  **C0043760** Ø 80мм, 60мм, DK18 GD/SH YL, MR16/GU5.3, 12B/220B, 50Вт, цинковый сплав



60032362 Ø 80мм, 55мм
DK88-1
CH/MULTI
стекло

60032366 Ø 80мм, 55мм
DK88-2
CH/MULTI
стекло

60032369 Ø 80мм, 55мм
DK88-3
CH/MULTI
стекло

Светильники для ламп GX53



60019578 125x125мм,
Ø 85мм, GX53,
220В, 13Вт,
хрусталь



60019579 Ø 125мм, Ø 85мм,
GX53, 220В, 13Вт,
хрусталь



60019575 Ø 125мм, Ø 85мм,
GX53, 220В, 13Вт,
хрусталь

60048942 DK80 WH/
BK/1



60019576 Ø 125мм, Ø 85мм,
GX53, 220В, 13Вт,
хрусталь



60019577 Ø 125мм, Ø 85мм,
GX53, 220В, 13Вт,
хрусталь



60020572 Ø 105мм, Ø 75мм,
GX53, 220В, 13Вт,
хрусталь

60020571 DK82 CH/
TEA



60020571 Ø 110мм, Ø 75мм,
GX53, 220В, 13Вт,
хрусталь

60020573 DK83 GD/
WH



60020573 Ø 115мм, Ø 75мм,
GX53, 220В, 13Вт,
хрусталь

60020574 DK84 CH/
WH



60020574 Ø 105мм, Ø 75мм,
GX53, 220В, 13Вт,
хрусталь

60020576 DK85 CH/
WH+PU



60020576 Ø 110мм, Ø 75мм,
GX53, 220В, 13Вт,
хрусталь

60020575 DK86 CH/
WH



60020575 Ø 120мм, Ø 75мм,
GX53, 220В, 13Вт,
хрусталь

60032154 KL 76 AL/BK
60046905 KL 76 AL/
BK/1



60032153 Ø 105мм, Ø 90мм,
GX53, 220В, 13Вт,
сталь + стекло

60048961 KL 76 AL/
SL/1



60032155 Ø 105мм, Ø 90мм,
GX53, 220В, 13Вт,
сталь + стекло

60048962 KL 76 AL/
WH/1



60036494 Ø 109мм, Ø 80мм,
GX53, 220В, 13Вт,
алюминий

60036494 KL 77 AL/
WH/1



60017627 Ø 105мм, Ø 90мм,
GX53, 220В, 13Вт,
сталь + хрусталь

60048945 KL 35 BK/1



60033036 Ø 105мм, Ø 90мм,
GX53, 220В, 13Вт,
сталь + хрусталь

60048947 KL 35 BK-
10/1



60041928 Ø 105мм, Ø 90мм,
KL 35 CH GX53, 220В, 13Вт,
сталь + хрусталь

60017626 Ø 105мм, Ø 90мм,
KL 35 CH GX53, 220В, 13Вт,
сталь + хрусталь

60048946 KL 35 CH/1



60033033 Ø 105мм, Ø 90мм,
KL 35 CH-10 GX53, 220В, 13Вт,
сталь + хрусталь

60048948 KL 35 CH-
10/1



60041930 Ø 105мм, Ø 90мм,
KL 35 GD GX53, 220В, 13Вт,
сталь + хрусталь

6002357 Ø 105мм, Ø 90мм,
KL 35 GD GX53, 220В, 13Вт,
сталь + хрусталь

60048949 KL 35 GD/1



60033034 Ø 105мм, Ø 90мм,
KL 35 GD-10 GX53, 220В, 13Вт,
сталь + хрусталь

60017629 Ø 105мм, Ø 90мм,
KL 35 SB GX53, 220В, 13Вт,
сталь + хрусталь

60048951 KL 35 SB/1



60017628 Ø 105мм, Ø 90мм,
KL 35 SC GX53, 220В, 13Вт,
сталь + хрусталь

60048952 KL 35 SC/1



60017630 Ø 105мм, Ø 90мм,
KL 35 SL/CH GX53, 220В, 13Вт,
сталь + хрусталь

60041929 Ø 105мм, Ø 90мм,
KL 35 SN GX53, 220В, 13Вт,
сталь + хрусталь

60043847 Ø 105мм, Ø 90мм,
KL 35 SN GX53, 220В, 13Вт,
сталь + хрусталь

60048943 KL 35 SN/1



60017632 Ø 105мм, Ø 90мм,
KL 35 SN/CH GX53, 220В, 13Вт,
сталь + хрусталь

60017631 Ø 105мм, Ø 90мм,
KL 35 SN/G GX53, 220В, 13Вт,
сталь + хрусталь

60033035 Ø 105мм, Ø 90мм,
KL 35 SN-10 GX53, 220В, 13Вт,
сталь + хрусталь



60037367 KL 78 WH/
BK



60037361 Ø 120мм, Ø 90мм,
KL 79 WH/BK GX53, 220В, 13Вт,
металл

60048964 KL 79 WH/
BK /1



60037366 Ø 120мм, Ø 90мм,
KL 79 WH/CH GX53, 220В, 13Вт,
металл

60048965 KL 79 WH/
CH/1



60037364 Ø 120мм, Ø 90мм,
KL 79 WH/GD GX53, 220В, 13Вт,
металл

60048966 KL 79 WH/
GD/1



60041927 Ø 105мм, Ø 90мм,
KL 35 WH GX53, 220В, 13Вт,
сталь + хрусталь



60002358 Ø 105мм, Ø 90мм,
KL 35 WH GX53, 220В, 13Вт,
сталь + хрусталь

60048944 KL 35 WH/1



60033032 Ø 105мм, Ø 90мм,
KL 35 WH-10 GX53, 220В, 13Вт,
сталь + хрусталь

60048950 KL 35 WH-
10/1



60017640 Ø 120мм,
Ø 105мм, GX53,
220В, 13Вт,
сталь + хрусталь



60017641 Ø 120мм,
Ø 105мм, GX53,
220В, 13Вт,
сталь + хрусталь

60017638 Ø 120мм,
Ø 105мм, GX53,
220В, 13Вт,
сталь + хрусталь

60048953 KL 35 A
WH/1



60017639 Ø 120мм,
Ø 105мм, GX53,
220В, 13Вт,
сталь + хрусталь

60017644 Ø 100мм, Ø 80мм,
KL 70 GD GX53, 220В, 13Вт,
хрусталь

60048954 KL 70 GD/1



60017642 Ø 100мм, Ø 80мм,
KL 70 WH GX53, 220В, 13Вт,
хрусталь

60048955 KL 70 WH/1



60017643 Ø 100мм, Ø 80мм,
KL 70 CH GX53, 220В, 13Вт,
хрусталь

60017635 107x107мм,
Ø 90мм, GX53,
220В, 13Вт,
сталь + стекло

60048957 KL 71 BK/
1



60017636 107x107мм,
Ø 90мм, GX53,
220В, 13Вт,
сталь + стекло

60048958 KL 71 SB/1



60017634 107x107мм,
Ø 90мм, GX53,
220В, 13Вт,
сталь + стекло

60048959 KL 71 SN/1



60017633 107x107мм,
Ø 90мм, GX53,
220В, 13Вт,
сталь + стекло

60048960 KL 71 WH/1



60037367 120x120мм,
Ø 90мм, GX53,
220В, 13Вт,
металл



60037361 Ø 120мм, Ø 90мм,
KL 79 WH/BK GX53, 220В, 13Вт,
металл

60048964 KL 79 WH/
BK /1



60037366 Ø 120мм, Ø 90мм,
KL 79 WH/CH GX53, 220В, 13Вт,
металл

60048965 KL 79 WH/
CH/1



60037364 Ø 120мм, Ø 90мм,
KL 79 WH/GD GX53, 220В, 13Вт,
металл

60048966 KL 79 WH/
GD/1

Светильники литые для ламп MR16



60043654 Ø 75мм, Ø 60мм,
KL 1 CH MR16/GU5.3,
12В/220В, 50Вт,
цинковый сплав



60043655 Ø 75мм, Ø 60мм,
KL 1 GD MR16/GU5.3,
12В/220В, 50Вт,
цинковый сплав



60043824 Ø 75мм, Ø 60мм,
KL 1 SC MR16/GU5.3,
12В/220В, 50Вт,
цинковый сплав



60043825 Ø 75мм, Ø 60мм,
KL 1 SN MR16/GU5.3,
12В/220В, 50Вт,
цинковый сплав



60043653 Ø 75мм, Ø 60мм,
KL 1 WH MR16/GU5.3,
12В/220В, 50Вт,
цинковый сплав



60043686 Ø 100мм,
Ø 75мм, MR16/GU5.3,
12В/220В, 50Вт,
цинковый сплав



60043684 Ø 100мм,
Ø 75мм, MR16/GU5.3,
12В/220В, 50Вт,
цинковый сплав



60043689 Ø 93мм, Ø 75мм,
KL 12A GU/G MR16/GU5.3,
12В/220В, 50Вт,
цинковый сплав



60043687 Ø 93мм, Ø 75мм,
KL 12A SN/G MR16/GU5.3,
12В/220В, 50Вт,
цинковый сплав



60043688 Ø 93мм, Ø 75мм,
KL 12A SN/WH MR16/GU5.3,
12В/220В, 50Вт,
цинковый сплав



60043700 Ø 80мм, Ø 60мм,
KL 18 GU/G MR16/GU5.3,
12В/220В, 50Вт,
цинковый сплав



60043698 Ø 93мм, Ø 75мм,
KL 18 SN/CH MR16/GU5.3,
12В/220В, 50Вт,
цинковый сплав



60043699 Ø 80мм, Ø 60мм,
KL 18 SN/G MR16/GU5.3,
12В/220В, 50Вт,
цинковый сплав



60043656 Ø 90мм, Ø 75мм,
KL 1A CH MR16/GU5.3,
12В/220В, 50Вт,
цинковый сплав



60043345 Ø 90мм, Ø 75мм,
KL 1A SC MR16/GU5.3,
12В/220В, 50Вт,
цинковый сплав



60043347 Ø 90мм, Ø 75мм,
KL 1A SN MR16/GU5.3,
12В/220В, 50Вт,
цинковый сплав



60043658 Ø 90мм, Ø 75мм,
KL 1A WH MR16/GU5.3,
12В/220В, 50Вт,
цинковый сплав

	C0043660 KL2 CH 75x75мм, 65мм, MR16/GU5.3, 12B/220B, 50Вт, цинковый сплав		C0043663 KL3A SS/G 80мм, 75мм, MR16/GU5.3, 12B/220B, 50Вт, хрусталь		60021523 KL63A PS 83x73мм, 60мм, MR16/GU5.3, 12B/220B, 50Вт, хрусталь		C0043804 ST3 CH 80мм, 60мм, MR16/GU5.3, 12B/220B, 50Вт, сталь
	60002125 KL2 SB 75x75мм, 65мм, MR16/GU5.3, 12B/220B, 50Вт, цинковый сплав		60017107 KL48 A WH/GD 85мм, 58мм, MR16/GU5.3, 12B/220B, 50Вт, хрусталь		60021522 KL63A SN 83x73мм, 60мм, MR16/GU5.3, 12B/220B, 50Вт, хрусталь		C0043802 ST3 GD 80мм, 60мм, MR16/GU5.3, 12B/220B, 50Вт, сталь
	C0043659 KL2 SN 75x75мм, 65мм, MR16/GU5.3, 12B/220B, 50Вт, цинковый сплав		C0043667 KL4A GU/G 108мм, 75мм, MR16/GU5.3, 12B/220B, 50Вт, хрусталь		60021533 KL65A PS 92мм, 75мм, MR16/GU5.3, 12B/220B, 50Вт, хрусталь		C0043803 ST3 SN 80мм, 60мм, MR16/GU5.3, 12B/220B, 50Вт, сталь
	C0043709 KL22 A SN/CH 84мм, 75мм, MR16/GU5.3, 12B/220B, 50Вт, цинковый сплав		C0043668 KL4A PS/N 108мм, 75мм, MR16/GU5.3, 12B/220B, 50Вт, хрусталь		60021517 KL66 SB 87мм, 58мм, MR16/GU5.3, 12B/220B, 50Вт, хрусталь		C0043801 ST3 WH 80мм, 60мм, MR16/GU5.3, 12B/220B, 50Вт, сталь
	C0043708 KL22 A SN/G 84мм, 75мм, MR16/GU5.3, 12B/220B, 50Вт, цинковый сплав		60009326 KL50 WH/ GD 100мм, 60мм, MR16/GU5.3, 12B/220B, 50Вт, хрусталь		60021511 KL66 SN 87мм, 58мм, MR16/GU5.3, 12B/220B, 50Вт, хрусталь		60036482 ST4 CH/SS 90мм, 65мм, MR16/GU5.3, 12B/220B, 50Вт, сталь
	C0043714 KL23 A 6/CH 84мм, 75мм, MR16/GU5.3, 12B/220B, 50Вт, цинковый сплав		60009332 KL51 SB 90мм, 60мм, MR16/GU5.3, 12B/220B, 50Вт, хрусталь		60021528 KL67 SB 90мм, 75мм, MR16/GU5.3, 12B/220B, 50Вт, хрусталь		60036481 ST4 CH/WH 90мм, 65мм, MR16/GU5.3, 12B/220B, 50Вт, сталь
	C0043712 KL23 A SCH/CH 84мм, 75мм, MR16/GU5.3, 12B/220B, 50Вт, цинковый сплав		60017093 KL52 SC 97мм, 60мм, MR16/GU5.3, 12B/220B, 50Вт, хрусталь		60021530 KL68 SB 90мм, 75мм, MR16/GU5.3, 12B/220B, 50Вт, хрусталь		60036483 ST4 GD/WH 90мм, 65мм, MR16/GU5.3, 12B/220B, 50Вт, сталь
	C0043713 KL23 A SG/G 84мм, 75мм, MR16/GU5.3, 12B/220B, 50Вт, цинковый сплав		60017096 KL53 GD/SL 94мм, 60мм, MR16/GU5.3, 12B/220B, 50Вт, хрусталь		C0043675 KL6A GU/G 88мм, 75мм, MR16/GU5.3, 12B/220B, 50Вт, хрусталь		60036484 ST5 CH/WH 90мм, 65мм, MR16/GU5.3, 12B/220B, 50Вт, сталь
	C0043715 KL23 A SN/G 80мм, 60мм, MR16/GU5.3, 12B/220B, 50Вт, цинковый сплав		60017097 KL53 SB 94мм, 60мм, MR16/GU5.3, 12B/220B, 50Вт, хрусталь		C0043674 KL6A SN/G 88мм, 75мм, MR16/GU5.3, 12B/220B, 50Вт, хрусталь		60036485 ST5 CH/BK 90мм, 65мм, MR16/GU5.3, 12B/220B, 50Вт, сталь
	60002253 KL24 A GU/G 84мм, 75мм, MR16/GU5.3, 12B/220B, 50Вт, хрусталь		60017098 KL53 SC 80мм, 60мм, MR16/GU5.3, 12B/220B, 50Вт, хрусталь	Светильники штампованные для ламп MR16			60036486 ST5 GD/SS 90мм, 65мм, MR16/GU5.3, 12B/220B, 50Вт, сталь
	C0043720 KL26 A CH/G 90мм, 78мм, MR16/GU5.3, 12B/220B, 50Вт, хрусталь		60017099 KL55 CH 80мм, 60мм, MR16/GU5.3, 12B/220B, 50Вт, хрусталь				C0043799 ST1 CH 80мм, 60мм, MR16/GU5.3, 12B/220B, 50Вт, сталь
	C0043722 KL26 A GU/G 90мм, 78мм, MR16/GU5.3, 12B/220B, 50Вт, хрусталь		60017100 KL55 GD 80мм, 60мм, MR16/GU5.3, 12B/220B, 50Вт, хрусталь		C0043798 ST1 GD 80мм, 60мм, MR16/GU5.3, 12B/220B, 50Вт, сталь		60036489 ST6 BK/BK 90мм, 65мм, MR16/GU5.3, 12B/220B, 50Вт, сталь
	C0043723 KL28 A GU/G 90мм, 78мм, MR16/GU5.3, 12B/220B, 50Вт, цинковый сплав		60017102 KL56 A SC 90мм, 75мм, MR16/GU5.3, 12B/220B, 50Вт, хрусталь		C0043800 ST1 SN 80мм, 60мм, MR16/GU5.3, 12B/220B, 50Вт, сталь		60036488 ST6 CH/WH 90мм, 65мм, MR16/GU5.3, 12B/220B, 50Вт, сталь
	C0043724 KL28 A S/GD 90мм, 78мм, MR16/GU5.3, 12B/220B, 50Вт, цинковый сплав		60017104 KL59 A SB 95мм, 75мм, MR16/GU5.3, 12B/220B, 50Вт, хрусталь		C0043797 ST1 WH 80мм, 60мм, MR16/GU5.3, 12B/220B, 50Вт, сталь		60036490 ST6 GD/SS 90мм, 65мм, MR16/GU5.3, 12B/220B, 50Вт, сталь
	C0043726 KL29 A GU/G 90мм, 78мм, MR16/GU5.3, 12B/220B, 50Вт, цинковый сплав		60017105 KL59 A SL/GD 95мм, 75мм, MR16/GU5.3, 12B/220B, 50Вт, хрусталь		C0043807 ST2A CH 90мм, 70мм, MR16/GU5.3, 12B/220B, 50Вт, сталь		60036493 ST7 CH/SS 100мм, 65мм, MR16/GU5.3, 12B/220B, 50Вт, сталь
	C0043661 KL2A CH 80x78мм, 75мм, MR16/GU5.3, 12B/220B, 50Вт, хрусталь		60017106 KL61 SB 100x100мм, 60мм, MR16/GU5.3, 12B/220B, 50Вт, хрусталь		C0043806 ST2A GD 90мм, 70мм, MR16/GU5.3, 12B/220B, 50Вт, сталь		60036491 ST7 CH/WH 100мм, 65мм, MR16/GU5.3, 12B/220B, 50Вт, сталь
	C0043665 KL3A GU/G 80мм, 75мм, MR16/GU5.3, 12B/220B, 50Вт, хрусталь		60021509 KL62 SB 90мм, 65мм, MR16/GU5.3, 12B/220B, 50Вт, хрусталь		C0043808 ST2A SN 90мм, 70мм, MR16/GU5.3, 12B/220B, 50Вт, сталь		60036492 ST7 GD/WH 100мм, 65мм, MR16/GU5.3, 12B/220B, 50Вт, сталь
	C0043666 KL3A PS/N 80мм, 75мм, MR16/GU5.3, 12B/220B, 50Вт, хрусталь		60021521 KL63A CH 83x73мм, 60мм, MR16/GU5.3, 12B/220B, 50Вт, хрусталь		C0043805 ST2A WH 90мм, 70мм, MR16/GU5.3, 12B/220B, 50Вт, сталь		



WH

60037378 Ø 95мм, 60мм, MR16/GU5.3, 220В, 13Вт, стекло, металл, LED подсветка 3Вт
60048938 DK LD42 WH/HC DK LD42 WH/HC/1



WH

60037357 Ø 95мм, 60мм, MR16/GU5.3, 220В, 13Вт, стекло, металл, LED подсветка 3Вт
DK LD46 SL



WH

60030396 Ø 105мм, 75мм, 220В, 6+3Вт, 180лм, 4000К, алю. + пластик LED подсветка 3Вт
DK LED11 - 6 BL



60020577 Ø 148мм, 125мм, 220В, 7Вт, 360лм, 4000К, SMD, алюминий + PMMA
KL LED 11-7 GD



WH

60037380 Ø 95мм, 60мм, MR16/GU5.3, 220В, 13Вт, стекло, металл, LED подсветка 3Вт
DK LD42 WH/WH



WH

60037358 Ø 95мм, 60мм, MR16/GU5.3, 220В, 13Вт, стекло, металл, LED подсветка 3Вт
DK LD47 SL/1



BL

60030397 Ø 145мм, 105мм, 220В, 9+3Вт, 440лм, 4000К, алю. + пластик LED подсветка 3Вт
DK LED10 - 9 BL



60028275 80x80мм, 60мм, 220В, 5Вт, 250лм, 4000К, алюминий + акрил
KL LED13-5 WH/1



WH

60037381 Ø 95мм, 60мм, MR16/GU5.3, 220В, 13Вт, стекло, металл, LED подсветка 3Вт
DK LD42 WH/BK



WH

60017492 Ø 130мм, 105мм, 220В, 6Вт, 360лм, 4000К, алю. + пластик LED подсветка 3Вт
LED 3-6 BL



BL

60030398 Ø 195мм, 155мм, 220В, 18+3Вт, 820лм, 4000К, алю. + пластик LED подсветка 6Вт
DK LED12 - 18 BL



60028259 Ø 120мм, 100мм, 220В, 9Вт, 700лм, 4000К, алю. + пластик
KL LED 14-9 WH



WH

60037382 Ø 95мм, 60мм, MR16/GU5.3, 220В, 13Вт, стекло, металл, LED подсветка 3Вт
DK LD42 WH/GD



BL

60017493 Ø 145мм, 108мм, 220В, 9Вт, 540лм, 4000К, алю. + пластик LED подсветка 3Вт
LED 3-9 BL



BL

60036495 Ø 102мм, 75мм, 220В, 3Вт, 105лм, 4000К, резина + алюминий+сталь LED подсветка 3Вт
DK LED 14 SL/WH



60028260 Ø 150мм, 120мм, 220В, 12Вт, 950лм, 4000К, алю. + пластик
KL LED 14-12 WH



WH

60037352 Ø 95мм, 60мм, MR16/GU5.3, 220В, 13Вт, стекло, металл, LED подсветка 3Вт
DK LD43 TEA 3D/1



BL

60017495 130x130мм, 75мм, 220В, 6Вт, 360лм, 4000К, алю. + пластик LED подсветка 3Вт
LED 4-6 BL/1



WH

60036496 Ø 102мм, 75мм, 220В, 3Вт, 105лм, 4000К, резина + алюминий+сталь LED подсветка 3Вт
DK LED 15 CHP/WH



60028261 Ø 170мм, 160мм, 220В, 18Вт, 1400лм, 4000К, алю. + пластик
KL LED 14-18 WH



WH

60037353 Ø 95мм, 60мм, MR16/GU5.3, 220В, 13Вт, стекло, металл, LED подсветка 3Вт
DK LD43 SL 3D/1



BL

60017496 145x145мм, 108мм, 220В, 9Вт, 360лм, 4000К, алю. + пластик LED подсветка 3Вт
LED 4-9 BL



WH

60036497 Ø 102мм, 75мм, 220В, 3Вт, 105лм, 4000К, резина + алюминий+сталь LED подсветка 3Вт
DK LED 16 SL/WH



60030404 Ø 100мм, 70мм, 220В, 5Вт, 150лм, 4000К, алю. + пластик
KL LED 17-5 SL



WH

60037355 Ø 95мм, 60мм, MR16/GU5.3, 220В, 13Вт, стекло, металл, LED подсветка 3Вт
DK LD44 SL 3D



BL

60030399 Ø 105мм, 75мм, 220В, 6+3Вт, 180лм, 4000К, алю. + пластик LED подсветка 3Вт
DK LED11 - 6 WH



WH

60030391 Ø 145мм, 135мм, 220В, 8Вт, 440лм, 4000К, алюминий + пластик
DK LED11 - 8 WH/CH



60030405 Ø 100мм, 70мм, 220В, 7Вт, 210лм, 4000К, алю. + пластик
KL LED 17-7 SL



WH

60037354 Ø 95мм, 60мм, MR16/GU5.3, 220В, 13Вт, стекло, металл, LED подсветка 3Вт
DK LD44 TEA 3D



WH

60030400 Ø 145мм, 105мм, 220В, 9+3Вт, 440лм, 4000К, алю. + пластик LED подсветка 3Вт
DK LED10 - 9 WH



WH

60030392 Ø 170мм, 155мм, 220В, 10Вт, 550лм, 4000К, алюминий + пластик
DK LED11 - 10 WH/CH



60005776 Ø 90мм, 70мм, 220В, 3x1Вт, 210лм, 4000К, алюминий
KL LED 2A WH/GD



WH

60037356 Ø 95мм, 60мм, MR16/GU5.3, 220В, 13Вт, стекло, металл, LED подсветка 3Вт
DK LD45 SL



WH

60030403 Ø 195мм, 155мм, 220В, 18+3Вт, 820лм, 4000К, алю. + пластик LED подсветка 6Вт
DK LED12 - 18 WH



WH

60028262 Ø 97мм, 73мм, 220В, 6Вт, 330лм, 4000К, металл + стекло
DK LED 9 - 6 WH



60005785 Ø 100мм, 70мм, 220В, 3x1Вт, 280лм, 3200К, алюминий
KL LED 4 SC/WH



WH

60037356 Ø 95мм, 60мм, MR16/GU5.3, 220В, 13Вт, стекло, металл, LED подсветка 3Вт
DK LD45 SL

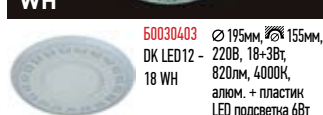

WH

60030403 Ø 195мм, 155мм, 220В, 18+3Вт, 820лм, 4000К, алю. + пластик LED подсветка 6Вт
DK LED12 - 18 WH



WH

60028263 Ø 160мм, 122мм, 220В, 6Вт, 700лм, 4000К, металл + стекло
DK LED 9 - 12 WH



60005777 Ø 95мм, 70мм, 220В, 5Вт, 380лм, 4000К, алюминий
KL LED 7 WH



WH

60037356 Ø 95мм, 60мм, MR16/GU5.3, 220В, 13Вт, стекло, металл, LED подсветка 3Вт
DK LD45 SL



WH

60030403 Ø 195мм, 155мм, 220В, 18+3Вт, 820лм, 4000К, алю. + пластик LED подсветка 6Вт
DK LED12 - 18 WH



WH

60028263 Ø 160мм, 122мм, 220В, 6Вт, 700лм, 4000К, металл + стекло
DK LED 9 - 12 WH



60037034 90x90мм, 70мм, 220В, 5Вт, 3000К, 325лм
KL LED 21A-5 3K WH

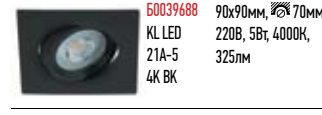

60039688 90x90мм, 70мм, 220В, 5Вт, 4000К, 325лм
KL LED 21A-5 4K BK



60037035 90x90мм, 70мм, 220В, 5Вт, 4000К, 325лм
KL LED 21A-5 4K WH



60037036 Ø 88мм, 70мм, 220В, 5Вт, 3000К, 325лм
KL LED 22A-5 3K WH

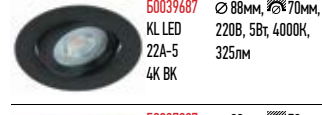

60039687 Ø 88мм, 70мм, 220В, 5Вт, 4000К, 325лм
KL LED 22A-5 4K BK

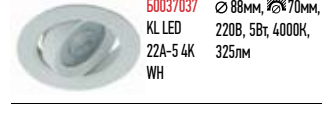

60037037 Ø 88мм, 70мм, 220В, 5Вт, 4000К, 325лм
KL LED 22A-5 4K WH

LED светильники



50031154 LED 1-3-4K
 Ø 86мм, 95мм, 220В, 3Вт, 150лм, 4000К,
 алюм. + пластик

50046902 LED 1-3-4K/1
 Ø 86мм, 95мм, 220В, 3Вт, 150лм, 4000К,
 алюм. + пластик

50017486 LED 1-6-4K
 Ø 120мм, 95мм, 220В, 6Вт, 360лм, 4000К,
 алюм. + пластик

50046903 LED 1-6-4K/1
 Ø 118мм, 95мм, 220В, 6Вт, 360лм, 4000К,
 алюм. + пластик

50033010 LED 1-6-6K eco
 Ø 118мм, 95мм, 220В, 6Вт, 360лм, 6500К,
 алюм. + пластик

50019831 LED 1-6-6K
 Ø 118мм, 95мм, 220В, 6Вт, 360лм, 6500К,
 алюм. + пластик

50046904 LED 1-6-6K/1
 Ø 118мм, 95мм, 220В, 6Вт, 360лм, 6500К,
 алюм. + пластик

50017487 LED 1-9-4K
 Ø 146мм, 120мм, 220В, 9Вт, 585лм, 4000К,
 алюм. + пластик

50046905 LED 1-9-4K
 Ø 146мм, 120мм, 220В, 9Вт, 585лм, 4000К,
 алюм. + пластик

50019832 LED 1-9-6K
 Ø 146мм, 120мм, 220В, 9Вт, 585лм, 6500К,
 алюм. + пластик

50046906 LED 1-9-6K/1
 Ø 146мм, 120мм, 220В, 9Вт, 585лм, 6500К,
 алюм. + пластик

50046896 LED 1-12-4K/LM
 Ø 169мм, 145мм, 220В, 12Вт, 840лм, 4000К,
 алюм. + пластик

50019833 LED 1-12-6K
 Ø 169мм, 145мм, 220В, 12Вт, 840лм, 6500К,
 алюм. + пластик

50046897 LED 1-12-6K/1
 Ø 169мм, 145мм, 220В, 12Вт, 840лм, 6500К,
 алюм. + пластик

50046898 LED 1-18-4K/1
 Ø 222мм, 195мм, 220В, 18Вт, 1350лм, 4000К,
 алюм. + пластик

50019834 LED 1-18-6K
 Ø 222мм, 195мм, 220В, 18Вт, 1350лм, 6500К,
 алюм. + пластик

50046899 LED 1-18-6K/1
 Ø 222мм, 195мм, 220В, 18Вт, 1350лм, 6500К,
 алюм. + пластик

50019460 LED 1-24 WH
 Ø 300мм, 280мм, 220В, 24Вт, 1800лм, 4000К,
 алюм. + пластик

50019835 LED 1-24 WH
 Ø 300мм, 280мм, 220В, 24Вт, 1800лм, 6000К,
 алюм. + пластик



50031158 LED 2-3-4K
 86x86мм, 68мм, 220В, 3Вт, 150лм, 4000К,
 алюм. + пластик

50033011 LED 2-6-4K eco
 118x118мм, 95мм, 220В, 6Вт, 360лм, 4000К,
 алюм. + пластик

50017489 LED 2-6-4K
 118x118мм, 95мм, 220В, 6Вт, 360лм, 4000К,
 алюм. + пластик

50046914 LED 2-6-4K/1
 118x118мм, 95мм, 220В, 6Вт, 360лм, 4000К,
 алюм. + пластик

50033012 LED 2-6-6K eco
 118x118мм, 95мм, 220В, 6Вт, 360лм, 6500К,
 алюм. + пластик

50019836 LED 2-6-6K
 118x118мм, 95мм, 220В, 6Вт, 360лм, 6500К,
 алюм. + пластик

50046915 LED 2-6-6K/1
 118x118мм, 95мм, 220В, 6Вт, 360лм, 6500К,
 алюм. + пластик

50017490 LED 2-9-4K
 146x146мм, 120мм, 220В, 9Вт, 585лм, 4000К,
 алюм. + пластик

50019837 LED 2-9-6K
 146x146мм, 120мм, 220В, 9Вт, 585лм, 6500К,
 алюм. + пластик

50017491 LED 2-12-4K
 169x169мм, 145мм, 220В, 12Вт, 840лм, 4000К,
 алюм. + пластик

50046907 LED 2-12-4K/1
 169x169мм, 145мм, 220В, 12Вт, 840лм, 4000К,
 алюм. + пластик

50019838 LED 2-12-6K
 169x169мм, 145мм, 220В, 12Вт, 840лм, 6500К,
 алюм. + пластик

50046908 LED 2-12-6K/1
 169x169мм, 145мм, 220В, 12Вт, 840лм, 6500К,
 алюм. + пластик

50046909 LED 2-18-4K/1
 222x222мм, 195мм, 220В, 18Вт, 1350лм, 4000К,
 алюм. + пластик

50019839 LED 2-18-6K
 222x222мм, 195мм, 220В, 18Вт, 1350лм, 6500К,
 алюм. + пластик

50046910 LED 2-18-6K/1
 222x222мм, 195мм, 220В, 18Вт, 1350лм, 6500К,
 алюм. + пластик

50019462 LED 2-24-4K
 300x300мм, 265мм, 220В, 24Вт, 1800лм, 4000К,
 алюм. + пластик

50046911 LED 2-24-4K/1
 300x300мм, 265мм, 220В, 24Вт, 1800лм, 4000К,
 алюм. + пластик

50019840 LED 2-24-6K
 300x300мм, 265мм, 220В, 24Вт, 1800лм, 6500К,
 алюм. + пластик

50028265 LED 7-12-4K
 Ø 145мм, 135мм, 220В, 12Вт, 700лм, 4000К,
 алюм. + пластик
НОВИНКА

50028266 LED 7-18-4K
 Ø 170мм, 160мм, 220В, 18Вт, 1200лм, 4000К,
 алюм. + пластик
НОВИНКА

Накладные светодиодные светильники

50031159 LED 9-18-4K
 225x225мм, 220В, 18Вт, 1260лм, 4000К,
 алюм. + пластик

50031163 LED 8-18-4K
 225мм, 220В, 18Вт, 1260лм, 4000К,
 алюм. + пластик

Бытовые потолочные светильники SPB-6

Медуза
50019803 SPB-6-12-4K
 Ø 263 мм, 1 86 мм, 12 Вт, 4000К, 960 лм, белый, дек. рисунок

Медуза
50019804 SPB-6-18-4K
 Ø 335 мм, 1 98 мм, 18 Вт, 4000К, 1400 лм, белый, дек. рисунок

Медуза
50016923 SPB-6-24-4K
 Ø 405 мм, 1 115 мм, 24 Вт, 4000К, 1850 лм, белый, дек. рисунок

Паутина
50019805 SPB-6-12-4K (B)
 Ø 263 мм, 1 86 мм, 12 Вт, 4000К, 960 лм, белый, дек. рисунок

Паутина
50032136 SPB-6-12-6,5K (B)
 Ø 263 мм, 1 86 мм, 12 Вт, 6500К, 960 лм, белый, дек. рисунок

Паутина
50019806 SPB-6-18-4K (B)
 Ø 335 мм, 1 98 мм, 18 Вт, 4000К, 1400 лм, белый, дек. рисунок

Паутина
50032141 SPB-6-18-6,5K (B)
 Ø 335 мм, 1 98 мм, 18 Вт, 6500К, 1400 лм, белый, дек. рисунок

Паутина
50019807 SPB-6-24-4K (B)
 Ø 405 мм, 1 115 мм, 24 Вт, 4000К, 1850 лм, белый, дек. рисунок

Паутина
50032147 SPB-6-24-6,5K (B)
 Ø 405 мм, 1 115 мм, 24 Вт, 6500К, 1850 лм, белый, дек. рисунок

Сызи
50019808 SPB-6-12-4K (C)
 Ø 263 мм, 1 86 мм, 12 Вт, 4000К, 960 лм, белый, дек. рисунок

Сызи
50032137 SPB-6-12-6,5K (C)
 Ø 263 мм, 1 86 мм, 12 Вт, 6500К, 960 лм, белый, дек. рисунок

Сызи
50019809 SPB-6-18-4K (C)
 Ø 335 мм, 1 98 мм, 18 Вт, 4000К, 1400 лм, белый, дек. рисунок

Сызи
50032143 SPB-6-18-6,5K (C)
 Ø 335 мм, 1 98 мм, 18 Вт, 6500К, 1400 лм, белый, дек. рисунок

Сызи
50019810 SPB-6-24-4K (C)
 Ø 405 мм, 1 115 мм, 24 Вт, 4000К, 1850 лм, белый, дек. рисунок

Сызи
50032148 SPB-6-24-6,5K (C)
 Ø 405 мм, 1 115 мм, 24 Вт, 6500К, 1850 лм, белый, дек. рисунок

Фея
50019811 SPB-6-12-4K (D)
 Ø 263 мм, 1 86 мм, 12 Вт, 4000К, 960 лм, белый, дек. рисунок

Фея
50032138 SPB-6-12-6,5K (D)
 Ø 263 мм, 1 86 мм, 12 Вт, 6500К, 960 лм, белый, дек. рисунок

Фея
50019812 SPB-6-18-4K (D)
 Ø 335 мм, 1 98 мм, 18 Вт, 4000К, 1400 лм, белый, дек. рисунок

Фея
50032144 SPB-6-18-6,5K (D)
 Ø 335 мм, 1 98 мм, 18 Вт, 6500К, 1400 лм, белый, дек. рисунок

Фея
50019813 SPB-6-24-4K (D)
 Ø 405 мм, 1 115 мм, 24 Вт, 4000К, 1850 лм, белый, дек. рисунок

Фея
50032149 SPB-6-24-6,5K (D)
 Ø 405 мм, 1 115 мм, 24 Вт, 6500К, 1850 лм, белый, дек. рисунок

Элемент
50032252 SPB-6-12-4K (F)
 Ø 263 мм, 1 86 мм, 12 Вт, 4000К, 960 лм, белый, дек. рисунок

Элемент
50032253 SPB-6-12-6,5K (F)
 Ø 263 мм, 1 86 мм, 12 Вт, 6500К, 960 лм, белый, дек. рисунок

Элемент	60032254 SPB-6-18-4K (F) Ø 335 мм, 1 98 мм, 18 Вт, 4000К, 1400 лм, белый, дек. рисунок	Slim 3	60043825 SPB-6-slim 3-24-4K Ø 260 мм, 1 65 мм, 24 Вт, 4000К, 1800 лм, белый, дек. рисунок	Slim 7	60043837 SPB-6-slim 7-24-4K Ø 260 мм, 1 65 мм, 24 Вт, 4000К, 1800 лм, белый, матовый	Колос	60042308 SPB-6 «Колос» 24-4K Ø 405 мм, 1115 мм, 12 Вт, 4000К, 1850 лм, белый, дек. рисунок
Элемент	60032255 SPB-6-18-6,5K (F) Ø 335 мм, 1 98 мм, 18 Вт, 6500К, 1400 лм, белый, дек. рисунок	Slim 4	60043826 SPB-6-slim 4-15-4K Ø 220 мм, 1 65 мм, 15 Вт, 4000К, 900 лм, белый, матовый	Slim 8	60043814 SPB-6-slim 8-15-4K Ø 220 мм, 1 65 мм, 15 Вт, 4000К, 900 лм, белый, матовый	Marble	60051074 SPB-6 - 12 Marble Ø 232 мм, 180 мм, 12 Вт, 4000К, 900 лм, белый
Элемент	60032256 SPB-6-24-4K (F) Ø 405 мм, 1115 мм, 24 Вт, 4000К, 1850 лм, белый, дек. рисунок	Slim 4	60043827 SPB-6-slim 4-18-4K Ø 220 мм, 1 65 мм, 18 Вт, 4000К, 1200 лм, белый, матовый	Slim 8	60043815 SPB-6-slim 8-18-4K Ø 220 мм, 1 65 мм, 18 Вт, 4000К, 1200 лм, белый, Матовый	Marble	60051075 SPB-6 - 18 Marble Ø 256 мм, 185 мм, 18 Вт, 4000К, 1350 лм, белый
Элемент	60032257 SPB-6-24-6,5K (F) Ø 405 мм, 1115 мм, 24 Вт, 6500К, 1850 лм, белый, дек. рисунок	Slim 4	60043828 SPB-6-slim 4-24-4K Ø 260 мм, 1 65 мм, 24 Вт, 4000К, 1800 лм, белый, матовый	Slim 8	60043822 SPB-6-slim 8-24-4K Ø 260 мм, 1 65 мм, 24 Вт, 4000К, 1800 лм, белый, матовый	Marble	60051076 SPB-6 - 24 Marble Ø 328 мм, 195 мм, 24 Вт, 4000К, 1800 лм, белый
Slim 1	60043821 SPB-6-slim 1-15-4K Ø 220 мм, 1 65 мм, 15 Вт, 4000К, 900 лм, белый, дек. рисунок	Slim 5	60043829 SPB-6-slim 5-15-4K Ø 220 мм, 1 65 мм, 15 Вт, 4000К, 900 лм, белый, матовый	Sparkle	60029205 SPB-6 «Sparkle» 12-4K Ø 270 мм, 1 85 мм, 12 Вт, 4000К, 980 лм, белый, звездное небо	Onyx	60051077 SPB-6 - 12 Onyx Ø 232 мм, 180 мм, 12 Вт, 4000К, 900 лм, белый
Slim 1	60043820 SPB-6-slim 1-18-4K Ø 220 мм, 1 65 мм, 18 Вт, 4000К, 1200 лм, белый, дек. рисунок	Slim 5	60043830 SPB-6-slim 5-18-4K Ø 220 мм, 1 65 мм, 18 Вт, 4000К, 1200 лм, белый, матовый	Sparkle	60034978 SPB-6 «Sparkle» 12-6,5K Ø 270 мм, 1 85 мм, 12 Вт, 6500К, 980 лм, белый, звездное небо	Onyx	60051078 SPB-6 - 18 Onyx Ø 256 мм, 185 мм, 18 Вт, 4000К, 1350 лм, белый
Slim 1	60043816 SPB-6-slim 1-24-4K Ø 260 мм, 1 65 мм, 24 Вт, 4000К, 1800 лм, белый, дек. рисунок	Slim 5	60043831 SPB-6-slim 5-24-4K Ø 260 мм, 1 65 мм, 24 Вт, 4000К, 1800 лм, белый, матовый	Sparkle	60043872 SPB-6 «Sparkle» 14-4K Ø 280 мм, 1 90 мм, 14 Вт, 4000К, 980 лм, белый, звездное небо	Onyx	60051079 SPB-6 - 24 Onyx Ø 328 мм, 195 мм, 24 Вт, 4000К, 1800 лм, белый
Slim 2	60043817 SPB-6-slim 2-15-4K Ø 220 мм, 1 65 мм, 15 Вт, 4000К, 900 лм, белый, дек. рисунок	Slim 6	60043832 SPB-6-slim 6-15-4K Ø 220 мм, 1 65 мм, 15 Вт, 4000К, 900 лм, белый, матовый	Sparkle	60029206 SPB-6 «Sparkle» 18-4K Ø 350 мм, 1107 мм, 18 Вт, 4000К, 1260 лм, белый, звездное небо	Lille	60051080 SPB-6-70 Lille Ø 493 мм, 183 мм, 70 Вт, 4000К, 4900 лм, белый
Slim 2	60043818 SPB-6-slim 2-18-4K Ø 220 мм, 1 65 мм, 18 Вт, 4000К, 1200 лм, белый, дек. рисунок	Slim 6	60043833 SPB-6-slim 6-18-4K Ø 220 мм, 1 65 мм, 18 Вт, 4000К, 1200 лм, белый, матовый	Sparkle	60034979 SPB-6 «Sparkle» 18-6,5K Ø 350 мм, 1107 мм, 24 Вт, 6500К, 1260 лм, белый, звездное небо	Lille	60051081 SPB-6-40 Lille Ø 390 мм, 178 мм, 40 Вт, 4000К, 2700 лм, белый
Slim 2	60043819 SPB-6-slim 2-24-4K Ø 260 мм, 1 65 мм, 24 Вт, 4000К, 1800 лм, белый, дек. рисунок	Slim 6	60043834 SPB-6-slim 6-24-4K Ø 260 мм, 1 65 мм, 24 Вт, 4000К, 1800 лм, белый, матовый	Sparkle	60029207 SPB-6 «Sparkle» 24-4K Ø 408 мм, 1110 мм, 24 Вт, 4000К, 1540 лм, белый, звездное небо	Malo	60051082 SPB-6-70 Malo Ø 483 мм, 188 мм, 70 Вт, 4000К, 4900 лм, белый
Slim 3	60043823 SPB-6-slim 3-12-4K Ø 220 мм, 1 65 мм, 15 Вт, 4000К, 900 лм, белый, дек. рисунок	Slim 7	60043835 SPB-6-slim 7-15-4K Ø 220 мм, 1 65 мм, 15 Вт, 4000К, 900 лм, белый, матовый	Sparkle	60034980 SPB-6 «Sparkle» 24-6,5K Ø 408 мм, 1110 мм, 24 Вт, 6500К, 1540 лм, белый, звездное небо	Malo	60051083 SPB-6-40 Malo Ø 386 мм, 170 мм, 40 Вт, 4000К, 2700 лм, белый
Slim 3	60043824 SPB-6-slim 3-18-4K Ø 220 мм, 1 65 мм, 18 Вт, 4000К, 1200 лм, белый, дек. рисунок	Slim 7	60043836 SPB-6-slim 7-18-4K Ø 220 мм, 1 65 мм, 18 Вт, 4000К, 1200 лм, белый, матовый	Колос	60042307 SPB-6 «Колос» 12-4K Ø 263 мм, 1 86 мм, 12 Вт, 4000К, 960 лм, белый, дек. рисунок	Reims	60051084 SPB-6-70 Reims Ø 483 мм, 188 мм, 70 Вт, 4000К, 4900 лм, белый



60051095
SPB-6-40 Reims
Ø 386 мм, 170 мм,
40 Вт, 4000К,
2700 лм, белый



60051086
SPB-6-70 Chrome 1
Ø 485 мм, 172 мм,
70 Вт, 4000К,
4900 лм, белый



60051087
SPB-6-40 Chrome 1
Ø 395 мм, 162 мм,
40 Вт, 4000К,
2700 лм, белый



60051093
SPB-6-24 Nancy S
Ø 320 мм, 180 мм,
24 Вт, 4000К,
1800 лм, белый



60051092
SPB-6-18 Nancy S
Ø 272 мм, 175 мм,
24 Вт, 4000К,
1350 лм, белый

Светодиодные светильники с дистанционным управлением

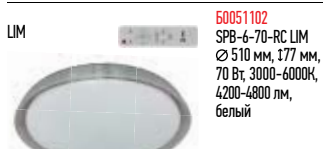

60051102
SPB-6-70-RC LIM
Ø 510 мм, 177 мм,
70 Вт, 3000-6500К,
4200-4800 лм,
белый

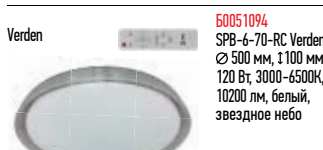

60051094
SPB-6-70-RC Verden
Ø 500 мм, 1100 мм,
120 Вт, 3000-6500К,
10200 лм, белый,
звездное небо



60051095
SPB-6-70-RC Mirand
Ø 490 мм, 195 мм,
70 Вт, 3000-6500К,
390-5600 лм, белый



60051096
SPB-6-70-RC
Savem B
Ø 477 мм, 183 мм,
70 Вт, 3000-6500К,
330-4200 лм, белый



60051097
SPB-6-70-RC
Savem W
Ø 477 мм, 183 мм,
70 Вт, 3000-6500К,
330-4200 лм, белый



60051098
SPB-6-70-RC Sance
Ø 500 мм, 180 мм,
70 Вт, 3000-6500К,
330-4100 лм, белый



60051099
SPB-6-70-RC Liburn
Ø 500 мм, 180 мм,
70 Вт, 3000-6500К,
300-3750 лм, белый



60051100
SPB-6-70-RC Vandam
Ø 510 мм, 175 мм,
70 Вт, 3000-6500К,
480-6000 лм, белый



60051088
Модуль светоди-
одный с пультом
управления, 24W



60051089
Модуль светоди-
одный с пультом
управления, 36W



60051090
Модуль светоди-
одный с пультом
управления, 49W



60051091
Модуль светоди-
одный с пультом
управления, 60W



60051091
Модуль светоди-
одный с пультом
управления, 60W



60051091
Модуль светоди-
одный с пультом
управления, 60W



60051091
Модуль светоди-
одный с пультом
управления, 60W



60051091
Модуль светоди-
одный с пультом
управления, 60W



60051091
Модуль светоди-
одный с пультом
управления, 60W



60051091
Модуль светоди-
одный с пультом
управления, 60W



60051091
Модуль светоди-
одный с пультом
управления, 60W



60030133
SPB-6-60-RC
"Brilliance" круглый
Ø 500 мм, 177 мм,
60 Вт, 3000-6500К,
4800 лм, белый,
звездное небо



60036369
SPB-6-70-RC
"Brilliance" круглый
Ø 500 мм, 177 мм,
70 Вт, 3000-6500К,
5950 лм, белый,
звездное небо



60036372
SPB-6-60-RC
"Brilliance Slim"
квадратный, 535x
535 мм, 177 мм,
60 Вт, 3000-6500К,
4800 лм, белый,
звездное небо



60035536
SPB-6-70-RC SPB-
6-70-RC "Brilliance
Slim" квадратный
500x500 мм, 177 мм,
70 Вт, 3000-6500К,
5950 лм, белый,
звездное небо



60030135
SPB-6-70-RC
Chrome
Ø 490 мм, 166 мм,
70 Вт, 3000-6500К,
5950 лм, белый,
звездное небо



60030138
SPB-6-70-RC
Crystal
Ø 490 мм, 188 мм,
70 Вт, 3000-6500К,
5950 лм, белый,
звездное небо



60030137
SPB-6-60-RC Stone
Ø 560 мм, 1107 мм,
60 Вт, 3000-6500К,
4800 лм, белый,
звездное небо

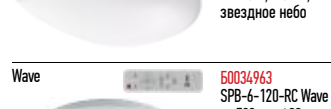

60034963
SPB-6-120-RC Wave
Ø 533 мм, 180 мм,
120 Вт, 3000-6500К,
10200 лм, белый,
звездное небо



60041351
SPB-6-100-RC Wave
Ø 680 мм, 1100 мм,
100 Вт, 3000-6500К,
7500 лм, белый,
звездное небо



60034964
SPB-6-70-RC Wave
Ø 490 мм, 181 мм,
70 Вт, 3000-6500К,
5950 лм, белый,
звездное небо



60034965
SPB-6-70-RC Wave
Sand
Ø 490 мм, 181 мм,
70 Вт, 3000-6500К,
5950 лм, белый,
звездное небо



60030136
SPB-6-70-RC UFO
Ø 533 мм, 198 мм,
70 Вт, 3000-6500К,
5950 лм, белый,
звездное небо



60030130
SPB-6-60-RC Sparkle
Ø 511 мм, 184 мм,
60 Вт, 3000-6500К,
4800 лм, белый,
звездное небо



60036366
SPB-6-70-RC Sparkle
Ø 511 мм, 184 мм,
70 Вт, 3000-6500К,
5950 лм, белый,
звездное небо



60050918
SPB-6 GEO 1 RC 60
500x500 мм,
60 Вт, 3400-5500К,
1750-3430 лм



60050923
SPB-6 GEO 2 RC 75
Ø 500мм,
75 Вт, 3400-5500К,
3400-6700 лм



60050922
SPB-6 GEO 3 RC 75
500x500 мм,
75 Вт, 3400-5500К,
3400-6700 лм



60050923
SPB-6 GEO 2 RC 75
Ø 500мм,
75 Вт, 3400-5500К,
3400-6700 лм

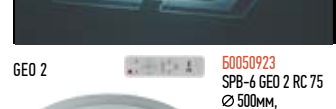

60050923
SPB-6 GEO 2 RC 75
Ø 500мм,
75 Вт, 3400-5500К,
3400-6700 лм



60050923
SPB-6 GEO 2 RC 75
Ø 500мм,
75 Вт, 3400-5500К,
3400-6700 лм



60050923
SPB-6 GEO 2 RC 75
Ø 500мм,
75 Вт, 3400-5500К,
3400-6700 лм



60050923
SPB-6 GEO 2 RC 75
Ø 500мм,
75 Вт, 3400-5500К,
3400-6700 лм



60050923
SPB-6 GEO 2 RC 75
Ø 500мм,
75 Вт, 3400-5500К,
3400-6700 лм



60050923
SPB-6 GEO 2 RC 75
Ø 500мм,
75 Вт, 3400-5500К,
3400-6700 лм



60050923
SPB-6 GEO 2 RC 75
Ø 500мм,
75 Вт, 3400-5500К,
3400-6700 лм



60050923
SPB-6 GEO 2 RC 75
Ø 500мм,
75 Вт, 3400-5500К,
3400-6700 лм



60050923
SPB-6 GEO 2 RC 75
Ø 500мм,
75 Вт, 3400-5500К,
3400-6700 лм

GEO 4 **60050919**
SPB-6 GEO 4 RC 75
500x500 мм,
75 Вт, 3400-5500К,
3600-7140 лм



GEO 5 **60050920**
SPB-6 GEO 5 RC 67
500x500 мм,
67 Вт, 3400-5500К,
1750-3430 лм



GEO 6 **60050921**
SPB-6 GEO 6 RC 75
500x500 мм,
75 Вт, 3400-5500К,
3600-7140 лм



Metz RGB **60051100**
SPB-6-70-RC
Metz RGB
Ø 500 мм, 190 мм,
70 Вт, 3000-6000К,
480-6000 лм

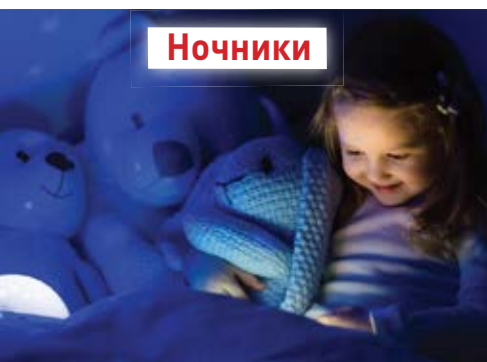
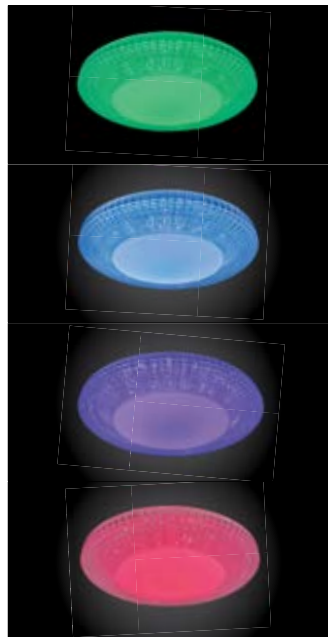

Ночники

NN-611 **ФИКСИ СВЕТ**

● NN-611-LS-V **60016534**
● NN-611-LS-PL **60016533**

LED
0,5 Вт



NN-612 **ФИКСИ СВЕТ**

● NN-612-LS-PL **60016536**
● NN-612-LS-BU **60016535**

LED
0,5 Вт

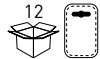

NN-613 **ФИКСИ СВЕТ**

● NN-613-SW-BU **60019136**

LED
0,5 Вт



NN-601

● NN-601-LS-R **60019094**

LED
0,5 Вт



NN-603

○ NN-603-LS-W **60019095**

LED
0,5 Вт



NN-604

○ NN-604-LS-W **60019096**
● NN-604-LS-BU **60019764**

LED
0,5 Вт



NN-605

○ NN-605-LS-W **60019097**

LED
0,5 Вт

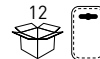

NN-606

● NN-606-LS-GR **60019098**

LED
0,5 Вт



NN-607

● NN-607-LS-BU **60019099**

LED
0,5 Вт



NN-608

● NN-608-SW-GR **60019100**

LED
0,5 Вт



NN-609

● NN-609-SW-Y **60019101**

LED
0,5 Вт

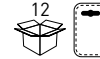

NN-618

○ NN-618-LS-W
60019102



LED
0,5 Вт



NN-619

○ NN-619-LS-W
60019103



LED
0,5 Вт



NN-626

● NN-626-LS-Y
60015239

LED
0,5 Вт

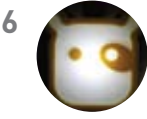

NN-627

● NN-627-LS-R
60015240

LED
0,5 Вт



NN-631

● NN-631-LS-P
60015242

LED
0,5 Вт



NLED-401

● NLED-401-0.5W-BU
60044904



LED
0,5 Вт



NLED-405

● NLED-405-0.5W-M
60003791
● NLED-405-0.5W-BU
60003788
● NLED-405-0.5W-P
60003790
● NLED-405-0.5W-Y
60003789

LED
0,5 Вт



NLED-410

○ NLED-410-1W-W
60003826



LED
1 Вт



NLED-411 "мягкий"

○ NLED-411-1W-W 60041088



LED
1 Вт



3xAAA
не входят



40



NLED-412 "мягкий"

○ NLED-412-1W-W 60041089



LED
1 Вт



3xAAA
не входят



40



NLED-413 "мягкий"

● NLED-413-1W-P 60041090
● NLED-413-1W-BU 60041091
● NLED-413-1W-Y 60041092



LED
1 Вт



3xAAA
не входят



ДИММЕР
с сенсорным управлением



30



NLED-414 "мягкий"

● NLED-414-2W-BU
60041093



LED
2 Вт



ДИММЕР
с сенсорным управлением



24



NLED-416 "мягкий"

● NLED-416-2W-BU
60041094



LED
2 Вт



ДИММЕР
с сенсорным управлением



30



NLED-417 "мягкий"

○ NLED-417-2W-W
60043741



LED
2 Вт



ДИММЕР
с сенсорным управлением



12



NLED-418 "мягкий"

○ NLED-418-2W-W
60044559



LED
2 Вт



ДИММЕР
с сенсорным управлением



12



NLED-415 "мягкий"

● NLED-415-2W-BU 60041095



LED
2 Вт



ДИММЕР
с сенсорным управлением



30



NLED-490

○ NLED-490-1W-W 60043092

диаметр 8 см



LED
1 Вт



ДИММЕР
с сенсорным управлением



12



NLED-491

○ NLED-491-1W-W 60043093

диаметр 15 см



LED
1 Вт



ДИММЕР
с сенсорным управлением



12



NLED-465

○ NLED-465-1W-W 60049341



LED
1 Вт



ДИММЕР
с сенсорным управлением



80



ВЫБОР ЦВЕТОВОЙ
ТЕМПЕРАТУРЫ



3000К 4500К 6000К



NLED-466

○ NLED-466-1W-W 60049342



LED
1 Вт



ДИММЕР
с сенсорным управлением



80



ВЫБОР ЦВЕТОВОЙ
ТЕМПЕРАТУРЫ



3000К 4500К 6000К



NLED-485

○ NLED-485-1W-SW-W 60049343
● NLED-485-1W-SW-BU 60049344



LED
1 Вт



360°



3xAAA
не входят



48



NLED-486

○ NLED-486-1W-MS-W 60049345
● NLED-486-1W-MS-BK 60049346



LED
1 Вт



360°



2.5м 30с



3xAAA
не входят



48



Трековые светильники и аксессуары

	60032097 TR1-10 WH	∅ 54 мм, 1175 мм, 220В, 10Вт, 700лм, COB, 4000К, алюминий + пластик + акрил		60032109 TR3-10 BK	∅ 72 мм, 1180 мм, 220В, 7Вт, 700лм, COB, 4000К, алюминий + пластик + акрил		60044270 TR11-6U10 BK	∅ 60 мм, ↔ 95 мм, 1140 мм, MR16, 220-240В, алюминий		60032180 TR7-C 2W I BK	Коннектор 93x35x17 мм алюминий + пластик + акрил
	60032098 TR1-20 WH	∅ 70 мм, 1200 мм, 220В, 20Вт, 1400лм, COB, 4000К, алюминий + пластик + акрил		60032110 TR3-12 BK	∅ 100 мм, 1220 мм, 220В, 12Вт, 840лм, SMD, 4000К, алюминий + пластик + акрил		60044273 TR12-6U10 WH	∅ 55 мм, 1131 мм, MR16, 220-240В, металл		60032177 TR7-C 2W L WH	Коннектор 64x64x17 мм алюминий + пластик + акрил
	60032099 TR1-30 WH	∅ 100 мм, 1235 мм, 220В, 30Вт, 2100лм, COB, 4000К, алюминий + пластик + акрил		60032111 TR3-18 BK	∅ 115 мм, 1252 мм, 220В, 18Вт, 1260лм, SMD, 4000К, алюминий + пластик + акрил		60044274 TR12-6U10 BK	∅ 55 мм, 1131 мм, MR16, 220-240В, металл		60032181 TR7-C 2W L BK	Коннектор 64x64x17 мм алюминий + пластик + акрил
	60032100 TR1-10 BK	∅ 54 мм, 1175 мм, 220В, 10Вт, 700лм, COB, 4000К, алюминий + пластик + акрил		60032112 TR4-10 WH	∅ 72 мм, 1110 мм, 220В, 10Вт, 700лм, COB, 4000К, алюминий + пластик + акрил		60044275 TR13-6U10 WH	∅ 55 мм, 1165 мм, MR16, 220-240В, алюминий		60032178 TR7-C 2W T WH	Коннектор 93x64x17 мм алюминий + пластик + акрил
	60032101 TR1-20 BK	∅ 70 мм, 1200 мм, 220В, 20Вт, 1400лм, COB, 4000К, алюминий + пластик + акрил		60032113 TR4-20 WH	∅ 95 мм, 1125 мм, 220В, 20Вт, 1400лм, COB, 4000К, алюминий + пластик + акрил		60044276 TR13-6U10 BK	∅ 55 мм, 1165 мм, MR16, 220-240В, алюминий		60032182 TR7-C 2W T BK	Коннектор 93x64x17 мм алюминий + пластик + акрил
	60032099 TR1-30 BK	∅ 100 мм, 1235 мм, 220В, 30Вт, 2100лм, COB, 4000К, алюминий + пластик + акрил		60032161 TR4-30 WH	∅ 105 мм, 1140 мм, 220В, 30Вт, 2100лм, COB, 4000К, алюминий + пластик + акрил		60044277 TR14-6U10 CH	∅ 55 мм, 1165 мм, MR16, 220-240В, алюминий		60032179 TR7-C 2W X WH	Коннектор 93x93x17 мм алюминий + пластик + акрил
	60032103 TR2-7 WH	∅ 60 мм, 1430 мм, 220В, 7Вт, 490лм, COB, 4000К, алюминий + пластик + акрил		60032163 TR4-10 BK	∅ 72 мм, 1110 мм, 220В, 10Вт, 700лм, COB, 4000К, алюминий + пластик + акрил		60044278 TR14-6U10 6D	∅ 55 мм, 1165 мм, MR16, 220-240В, алюминий		60032183 TR7-C 2W X WH	Коннектор 93x93x17 мм алюминий + пластик + акрил
	60032104 TR3-7 WH	∅ 72 мм, 1180 мм, 220В, 7Вт, 490лм, SMD, 4000К, алюминий + пластик + акрил		60032166 TR4-20 BK	∅ 95 мм, 1125 мм, 220В, 20Вт, 1400лм, COB, 4000К, алюминий + пластик + акрил		60044306 TR14-6U10 SN	∅ 55 мм, 1165 мм, MR16, 220-240В, алюминий		60041932 TR8 - PD	Подвес для шинпровода, алюминий, пластик, акрил
	60032105 TR3-10 WH	∅ 72 мм, 1180 мм, 220В, 7Вт, 700лм, COB, 4000К, алюминий + пластик + акрил		60032167 TR4-30 BK	∅ 105 мм, 1140 мм, 220В, 30Вт, 2100лм, COB, 4000К, алюминий + пластик + акрил		60044321 TR14-6U10 SG	∅ 55 мм, 1165 мм, MR16, 220-240В, алюминий		60032174 TR7-C 2W-FL BK	Гибкий коннектор 250 мм, алюминий, пластик, акрил
	60032106 TR3-12 WH	∅ 100 мм, 1220 мм, 220В, 12Вт, 840лм, SMD, 4000К, алюминий + пластик + акрил		60044265 TR9-6U10 WH	∅ 60 мм, ↔ 95 мм, 1140 мм, MR16, 220-240В, металл		60048545 TR15 GX53 BKSL	∅ 96 мм, 1140 мм, LED GX 53, 220-240В, алюминий		60032171 TR7-C 2W-FL WH	Гибкий коннектор 250 мм, алюминий, пластик, акрил
	60032107 TR3-18 WH	∅ 115 мм, 1252 мм, 220В, 18Вт, 1260лм, SMD, 4000К, алюминий + пластик + акрил		60044266 TR9-6U10 BK	∅ 60 мм, ↔ 95 мм, 1140 мм, MR16, 220-240В, металл		60048546 TR15 GX53 WH/SL	∅ 96 мм, 1140 мм, LED GX 53, 220-240В, алюминий		60032173 TR6-R 2W-1 BK	Шинпровод 975x39x17 мм, алюминий, пластик, акрил
	60032108 TR3-7 BK	∅ 72 мм, 1180 мм, 220В, 7Вт, 490лм, SMD, 4000К, алюминий + пластик + акрил		60044261 TR10-6U10 WH	∅ 60 мм, ↔ 95 мм, 1140 мм, MR16, 220-240В, металл		60048547 TR16 GX53 WH/SL	∅ 84,5 мм, 1130 мм, LED GX 53, 220-240В, алюминий		60032175 TR6-R 2W-2 BK	Шинпровод 1970x42x20 мм, алюминий, пластик, акрил
				60044262 TR10-6U10 BK	∅ 60 мм, ↔ 95 мм, 1140 мм, MR16, 220-240В, металл		60048548 TR16 GX53 BK/SL	∅ 84,5 мм, 1130 мм, LED GX 53, 220-240В, алюминий		60032170 TR6-R 2W-1 WH	Шинпровод 975x39x17 мм, алюминий, пластик, акрил
				60044269 TR11-6U10 WH	∅ 60 мм, ↔ 95 мм, 1140 мм, MR16, 220-240В, алюминий		60032176 Коннектор 93x35x17 мм алюминий + пластик + акрил		60032172 TR6-R 2W-2 BK	Шинпровод 1970x42x20 мм, алюминий, пластик, акрил	

Технические светильники

Офисные светильники

Для освещения административных зданий, офисов, торговых залов, вестибюлей.

Ультратонкие панели и светодиодные рамки ЭРА

- Абсолютно равномерный свет
- Габаритная яркость <2000кд/м.кв

IP40/ IP54



Ультратонкий
профиль
толщина панели:
8 мм

ОРИГИНАЛЬНЫЕ
СВЕТОДИОДЫ
Nation Star

Код товара	Артикул	Мощность, Вт	Световой поток, Лм	Цветовая температура, К	Размер, мм	Дополнительно
Б0026960	SPL-5-40-6K (S)	40Вт	> 2800Лм (по тестам 2974Лм)	6500K	595x595x8	цвет рамки: (S) - серебро (W) - белый
Б0026959	SPL-5-40-4K (S)			4000K		
Б0026958	SPL-5-40-6K (W)			6500K		
Б0026960	SPL-5-40-6K (W) 3600Lm			3600Лм		
Б0032635	SPL-6-40-6K (S)	40Вт	> 2800Лм	6500K	295x1195x8	светодиодная рамка
Б0039052 НОВИНКА	SPL-7-40-6K (W)			6500K		
Б0039065 НОВИНКА	SPL-7-40-4K (W)			4000K		
Б0032633 НОВИНКА	SPL-510-S-65K-040	40Вт	3420Лм	6500K	595x595x8	цвет рамки: серебро потолок: Армстронг
Б0048925 НОВИНКА	SPL-510-S-40K-040			4000K		
Б0048926 НОВИНКА	SPL-510-W-65K-040			6500K		
Б0048927 НОВИНКА	SPL-510-W-40K-040			4000K		
Б0048928 НОВИНКА	SPL-511-W-65K-040			6500K		
Б0048929 НОВИНКА	SPL-511-W-40K-040			4000Лм		
Б0048919 НОВИНКА	SPL-540-W-65K-040	40Вт	3420Лм	6500K	588x588x8	цвет рамки: белая потолок: Грильято
Б0048920 НОВИНКА	SPL-540-W-40K-040			4000K		
Б0041856 НОВИНКА	SPL-9-40-4K (W)	40Вт	3200Лм	4000K	595x595x8,5	цвет рамки: белая
Б0041858 НОВИНКА	SPL-9-40-6K (W)	40Вт		6500K		

SPL-6



SPL-5



SPL-7



SPL-510 SPL-511

SPL-540



ВНИМАНИЕ! Все панели и рамки поставляются без LED-драйверов.

Светильники под светодиодную лампу T8 G13 LED

IP20

SPO-801

Код товара	новый код	Описание	Габариты, мм
Б0043771	SPO-801-0-001-060	под 1 лампу 600мм	600x33x16
Б0043772	SPO-801-0-002-060	под 2 лампы 600мм	600x33x16
Б0043773	SPO-801-0-001-120	под 1 лампу 1200мм	1200x33x16
Б0043774	SPO-801-0-002-120	под 2 лампы 1200мм	1200x33x16

ПАТРОН ИЗ НЕГОРЮЩЕГО ПЛАСТИКА!

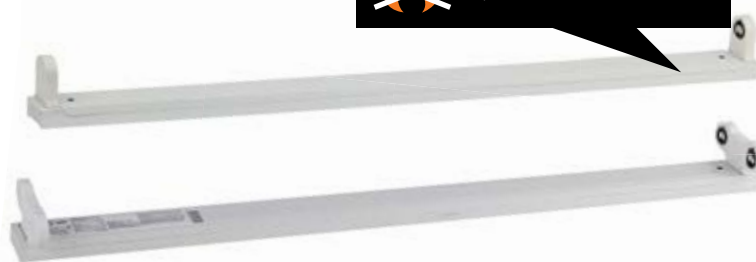

Драйверы, поставляются отдельно:

Код товара	Драйверы и БАП	Описание
Б0039417	LED-LP-5/6 (0.98X)	Коеф-т пульсации: <1%; Коеф-т мощности: >0.98
Б0030417	LED-LP-5/6 (A)	Блок аварийного питания (БАП), обеспечивается 30% светового потока в течение 60 минут
Б0036176	LED-LP-5/6 (D2)	Драйвер, позволяющий диммировать с помощью специализированного 1-10В диммера (потенциометра)

Аксессуары для накладного и подвешного монтажа:

Код товара	Крепления и рамки	Описание
Б0019797	SPL-FIX1	набор для подвешного монтажа
Б0048921 НОВИНКА	SPL-FIX2	набор для подвешного монтажа
Б0039415	SPL-FR-595x595	рамка для накладного монтажа панелей 595x595 любых производителей
Б0039416	SPL-FR-1195x295	рамка для накладного монтажа панелей 295x1195 любых производителей

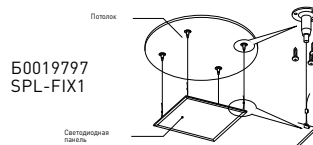

Б0019797
SPL-FIX1

Б0048921
SPL-FIX2

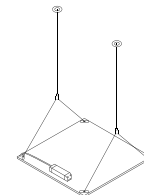

Линейные светодиодные светильники IP20

IP20 SPO-5



Код товара	Артикул	Мощность, Вт	Световой поток, Лм	Цветовая температура, К	Габариты, мм	Дополнительно
Б0032476	SPO-5-20-4К-М (F)	20Вт	>1200Лм	4000К	600x75x25	матовый
Б0032477	SPO-5-20-6К-М (F)			6500К		
Б0032478	SPO-5-40-4К-М (F)	36Вт	>2400Лм	4000К	1200x75x25	прозрачный
Б0032480	SPO-5-40-6К-М (F)			6500К		
Б0032479	SPO-5-40-4К-Р (F)			4000К		
Б0032481	SPO-5-40-6К-Р (F)		>2880Лм	6500К		

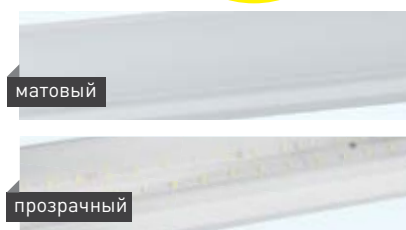

Линейные светодиодные светильники IP20

IP20 SPO-531/SPO-532



Код товара	Артикул	Мощность, Вт	Цветовая температура, К	Габариты, мм	Световой поток, Лм	Дополнительно
Б0045366	SPO-531-0-40К-018	18Вт	4000К	600x60x23	1400	опал
Б0045368	SPO-531-0-40К-036	36Вт		1200x60x23	3200	
Б0045365	SPO-531-0-65К-018	18Вт	6500К	600x60x23	1400	
Б0045367	SPO-531-0-65К-036	36Вт		1200x60x23	3200	
Б0045362	SPO-532-0-40К-018	18Вт	4000К	600x60x23	1400	призма
Б0045364	SPO-532-0-40К-036	36Вт		1200x60x23	3200	
Б0045361	SPO-532-0-65К-018	18Вт	6500К	600x60x23	1400	
Б0045363	SPO-532-0-65К-036	36Вт		1200x60x23	3200	

Светильники под 2*Т8 лампы с рассеивателем

1,5 года гарантии IP40

ДПО 11-2x10 / 2x18

Код товара	Артикул	Патрон	Габариты, мм	Материал корпуса	Материал рассеивателя	Применение
Б0048427	ДПО 11-2x10-001	2*G13	600x60x23	сталь	поликарбонат	для ламп 10Вт
Б0048428	ДПО 11-2x18-001		1200x60x23			для ламп 18Вт



Аксессуары для школьных светильников

SPO-SCHOOL-SET

Код товара	Артикул	Цвет	Тип	Материал	Габариты, мм	Комплектация
Б0048922	SPO-SCHOOL-SET	Белый	Кронштейн для школьных досок	сталь	600x30x150	2 кронштейна 2 винта 4 дюбеля

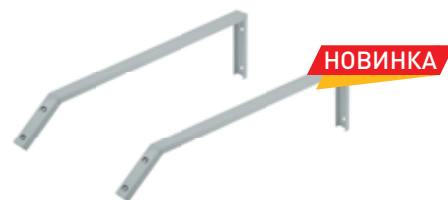

SPO-BAR-1300-200

Код товара	Артикул	Габариты, мм	Применение
Б0049260	SPO-BAR-1300-200	1300*235*80	Решетка защитная из армированной стали для светильников ДПО, SPO Для спортзалов, парковок, гаражей.



Светильники универсальные 19мм

- удобный монтаж

IP40

Код товара	Артикул	Мощность	Световой поток	Цветовая температура	Габариты, мм	Тип рассеивателя	Дополнительно				
Б0039056	SPO-6-36-6K-P (4)	36Вт	3060Лм	6500K	595x595x19	призма	С коннектором для БАП LED-LP-SPO (A1) Б0039975				
Б0039057	SPO-6-36-4K-P (4)			4000K		призма					
Б0039318	SPO-6-36-6K-M (4)			6500K		матовый					
Б0039319	SPO-6-36-4K-M (4)			4000K		матовый					
Б0029227	SPO-6-36-6K-P-A			6500K		призма		с выводом провода для подключения			
Б0029226	SPO-6-36-4K-P-A			4000K		призма					
Б0035154	SPO-6-36-6K-M-A			6500K		матовый		с выводом провода для подключения			
Б0035153	SPO-6-36-4K-M-A			4000K		матовый					
Б0026955	SPO-6-48-6K-P (4)			48Вт		4200Лм		6500K	180x1200x19	призма	с выводом провода для подключения
Б0026954	SPO-6-48-4K-P (4)							4000K		призма	
Б0035360	SPO-6-48-6K-M (4)							6500K		матовый	
Б0035359	SPO-6-48-4K-M (4)							4000K		матовый	
Б0041860	SPO-6-72-6K-P (4)	72Вт	6120Лм		6500K		180x1200x19	призма		с выводом провода для подключения	
Б0041861	SPO-6-72-4K-P (4)				4000K			призма			
Б0041887	SPO-1-40-6K-M (4)	40Вт	3060Лм	6500K	180x1200x19	матовый, равномерное свечение всей поверхности	светит как панель				
Б0041888	SPO-1-40-4K-M (4)			4000K		матовый					
Б0026973	SPO-7-40-6K-P (4)	36Вт	2800Лм	6500K	180x1200x19	призма	с выводом провода для подключения				
Б0026974	SPO-7-40-4K-P (4)			4000K		призма					
Б0036138	SPO-7-40-6K-M (4)			6500K		матовый					
Б0036137	SPO-7-40-4K-M (4)			4000K		матовый					
Б0026957	SPO-7-72-6K-P (4)			72Вт		5000Лм		6500K	180x1200x19	призма	с выводом провода для подключения
Б0026956	SPO-7-72-4K-P (4)							4000K		призма	

SPO-6



Вывод провода для подключения



SPO-1



SPO-7



Блок Аварийного Питания (БАП) для светильников SPO-6 и SPO-7

LED-LP-SPO (A1) Б0039975

Предназначен для обеспечения автономной работы светильника в случае аварийного отключения электричества. Позволяет с минимальными затратами переоборудовать имеющиеся светодиодные светильники в светильники с БАП для обеспечения резервного и эвакуационного (антипанического) освещения.

Совместим со светильниками ЭРА SPO-6, SPO-7, SPO-9 с незначительными доработками:

Модель ЭРА	Применение
SPO-6-48-*К-Р (4)	22% светового потока в течение 1 часа
SPO-6-48-*К-М (4)	
SPO-6-36-*	30% светового потока в течение 1 часа
SPO-9-36-*	
SPO-7-40-*К-Р (4)	
SPO-7-40-*К-М (4)	
SPO-6-72-*	15% светового потока (если подключить 1 БАП на 1 линейку), либо 30% светового потока (если подключить к светильнику 2 БАП)
SPO-7-72-*	
SPO-9-72-*	

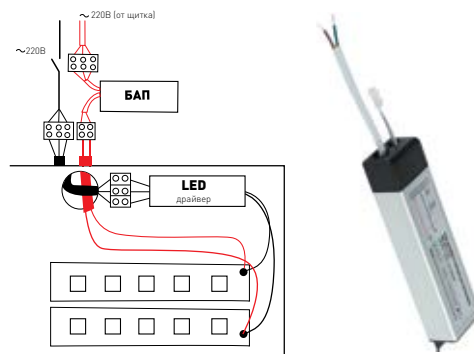

ВАЖНО! БАП также совместим со всем моделями офисных светильников китайского и российского производства 595x595 и 180x1200 при условии, что драйвер имеет выходные параметры (питание линеек):

- Напряжение: не более 86В (иначе светильник от БАП не включится)
- Ток: не менее 100мА (иначе при питании от БАП светодиоды выйдут из строя)
- % светового потока от исходного при работе от БАП можно рассчитать по формуле: $100\text{mA} / \text{Ток питания линеек от драйвера}$.

Светильники универсальные 40мм

- высокий корпус 40мм
- толщина металла 0.4мм

Сделано в России

IP40

SPO-9



Код товара	Код модели	Мощность	Световой поток	Цветовая температура	Габариты, мм	Тип рассеивателя
Б0046471	SPO-910-1-40К-032	32Вт	3360Лм	4000К	595x595x40	Призма
Б0046477	SPO-910-1-40К-045	45Вт	4725Лм			
Б0046470	SPO-910-1-65К-032	32Вт	3360Лм	6500К		
Б0046476	SPO-910-1-65К-045	45Вт	4725Лм			
Б0046475	SPO-910-2-40К-032	32Вт	3360Лм	4000К		Микропризма
Б0046481	SPO-910-2-40К-045	45Вт	4725Лм			
Б0046474	SPO-910-2-65К-032	32Вт	3360Лм	6500К		
Б0046480	SPO-910-2-65К-045	45Вт	4725Лм			
Б0046473	SPO-910-3-40К-032	32Вт	3360Лм	4000К	Матовый	
Б0046479	SPO-910-3-40К-045	45Вт	4725Лм			
Б0046472	SPO-910-3-65К-032	32Вт	3360Лм	6500К		
Б0046478	SPO-910-3-65К-045	45Вт	4725Лм			

Вывод провода для подключения





Линейные светильники



LLED-01

В комплекте:

- светильник с выключателем
- сетевой шнур с вилкой
- крепеж для монтажа на вертикальную или горизонтальную поверхность
- соединительные элементы для последовательного подключения светильников

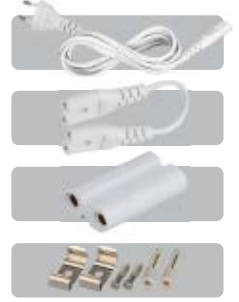

Компактный линейный светильник может использоваться для освещения всего интерьера либо для подсветки его отдельных частей. Дизайн рабочего или домашнего помещения так легко создавать с помощью света! Просто подсветите шкаф на кухне или полки в торговом зале, и они будут выделяться из общего пространства, создавая дополнительный объем. Направленный свет позволит лучше рассмотреть детали.

ГАРАНТИЯ ЭЛЕКТРОТЕХНИЧЕСКОЙ БЕЗОПАСНОСТИ И НАДЕЖНОСТЬ

- светодиоды (LED) в качестве источников света
- степень защиты светильников IP20
- параметры сети 220-240В, 50Гц
- гарантия 1 год

«ВСЕ ВКЛЮЧЕНО» – МАКСИМАЛЬНАЯ КОМПЛЕКТАЦИЯ

- сетевой шнур с вилкой
- соединительные элементы в комплекте для последовательного подключения светильников
- крепеж для монтажа на вертикальную или горизонтальную поверхность
- подробное руководство по эксплуатации

ПРИВЛЕКАТЕЛЬНАЯ ФУНКЦИОНАЛЬНАЯ УПАКОВКА

- яркий дизайн выгодно отличает товар на полке
- возможность горизонтальной и вертикальной выкладки
- прочный клапан с евроотверстием для подвеса на крюки
- ламинация - глянцевый блеск и сохранение товарного вида коробки
- четкое описание всех преимуществ товара для покупателя

Код товара	Артикул	Тип лампы	Мощн., Вт	Размеры, мм	Цветовая темп-ра	Световой поток, лм	Количество в коробке
50017422	LLED-01-04W-4000-W	LED	4	311x22x33	4000K	380	25
	LLED-01-04W-6500-W	LED	4	311x22x33	6500K	380	25
50017425	LLED-01-08W-4000-W	LED	8	572x22x33	4000K	700	25
	LLED-01-08W-6500-W	LED	8	572x22x33	6500K	700	25
50017426	LLED-01-12W-4000-W	LED	12	872x22x33	4000K	1 000	25
50019780	LLED-01-12W-6500-W	LED	12	872x22x33	6500K	1 000	25
50017427	LLED-01-14W-4000-W	LED	14	1022x22x33	4000K	1 200	25
50019781	LLED-01-14W-6500-W	LED	14	1022x22x33	6500K	1 200	25
50017428	LLED-01-16W-4000-W	LED	16	1172x22x33	4000K	1 400	25
50019782	LLED-01-16W-6500-W	LED	16	1172x22x33	6500K	1 400	25

LLED-02

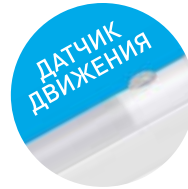

В комплекте:

- светильник с датчиком движения:
 - угол охвата датчика движения - 150°
 - радиус действия датчика - 4 м
 - время работы светильника после прекращения активности в зоне действия датчика - 60 секунд
- сетевой шнур с вилкой
- крепеж для монтажа на вертикальную или горизонтальную поверхность
- соединительные элементы для последовательного подключения светильников



Код товара	Артикул	Тип лампы	Мощн., Вт	Размеры, мм	Цветовая темп-ра	Световой поток, лм	Количество в коробке
50019783	LLED-02-04W-4000-MS-W	LED	4	311x22x33	4000K	380	25
50019784	LLED-02-08W-4000-MS-W	LED	8	572x22x33	4000K	700	25
50019785	LLED-02-12W-4000-MS-W	LED	12	872x22x33	4000K	1 000	25
50019786	LLED-02-16W-4000-MS-W	LED	16	1172x22x33	4000K	1 400	25

LLED-03



В комплекте:

- светильник
- сетевой шнур для подключения к стационарной сети
- крепеж для монтажа на вертикальную или горизонтальную поверхность
- без выключателя

Также можно подключить к сети с помощью LLED-A-CABLE-1.5m-SW-W (сетевого шнура с вилкой и выключателем) и соединить в линию с помощью LLED-A-CONNECTOR KIT-W (комплект из двух соединительных элементов).



Код товара	Артикул	Тип лампы	Мощн., Вт	Размеры, мм	Цветовая темп-ра	Световой поток, лм	Количество в коробке
50025684	LLED-03-9W-4000-W	LED	9	600x29x36	4000K	740	40
50025685	LLED-03-9W-6500-W	LED	9	600x29x36	6500K	740	40
50025688	LLED-03-18W-4000-W	LED	18	1200x29x36	4000K	1500	40
50025689	LLED-03-18W-6500-W	LED	18	1200x29x36	6500K	1500	40
50025686	LLED-03-2x9W-4000-W	LED	2x9	600x79x36	4000K	1400	30
50025687	LLED-03-2x9W-6500-W	LED	2x9	600x79x36	6500K	1400	30



IP54, IP65: Для освещения помещений с повышенной влажностью — лестничные клетки, балконы, подвалы, технические и подсобные помещения. А также для бытового использования — над крыльцом, на балконе, в подвале, в хозблоке, в гараже.

IP20: Для освещения холлов, коридоров, лестничных пролетов, подъездов, балконов, кладовок, подсобных помещений...





	Код товара	Артикул	IP	Мощность	Световой поток	Габаритные размеры, мм	Цветовая температура	Дополнительно
	B0047615	SPB-201-0-40K-008	65	8	760	140x140x48	4000 K	Корпус светильников всей серии SPB-2 выполнен из антивандалного и не поддерживающего горение пластика-поликарбоната, который со временем не пожелтеет и не потрескается. Благодаря высокой степени влагозащитности могут быть установлены на открытых балконах, входной части подъездов.
	B0047616	SPB-201-0-65K-008					6500 K	
	B0047619	SPB-201-0-40K-012	12	1140	155x155x52	4000 K		
	B0047620	SPB-201-0-65K-012				6500 K		
	B0047623	SPB-201-0-40K-015	15	1425	175x175x52	4000 K		
	B0047624	SPB-201-0-65K-015				6500 K		

Светильники ЖКХ серия SPB-2 с датчиком движения



Эффективное решение, способствующее значительной экономии освещения в общественных местах. В случае отсутствия какого-либо движения свет гаснет. Если время задержки (20-25 секунд) еще не истекло и зафиксировано движение, тогда начинается новый отсчет. Светильники срабатывают на уровень освещенности. Порог срабатывания <20 лк. Когда в помещении светло, осветительный прибор не включится.









	Код товара	Артикул	IP	Мощность	Световой поток	Габаритные размеры, мм	Цветовая температура	Дополнительно
--	------------	---------	----	----------	----------------	------------------------	----------------------	---------------

С микроволновым датчиком

 	B0047628	SPB-201-1-40K-008	65	8	760	140x140x48	4000 K	Сверхчувствительный датчик способен обнаруживать объекты через препятствия (перегородки, окна, двери); Принцип срабатывания датчика основан на отражении электромагнитных волн от движущихся объектов; Светильники срабатывают на любое движение в радиусе действия 6-7 метров.
	B0047629	SPB-201-1-65K-008					6500 K	
	B0047630	SPB-201-1-40K-012	12	1140	155x155x52	4000 K		
	B0047631	SPB-201-1-65K-012				6500 K		
	B0047632	SPB-201-1-40K-015	15	1425	175x175x52	4000 K		
	B0047633	SPB-201-1-65K-015				6500 K		









С оптико-акустическим датчиком

 	B0047634	SPB-201-2-40K-008	65	8	760	140x140x48	4000 K	Невысокая стоимость; Прием сигналов не зависит от месторасположения источника шума. Пороговый уровень шума - 60 дБ; Подходят для помещений, где достаточно одного светильника, т.к. при включении первого остальные не включатся; Не рекомендуется размещать в местах, где много шума. Для таких помещений в данной серии представлены модели с микроволновым датчиком.
	B0047635	SPB-201-2-65K-008					6500 K	
	B0047636	SPB-201-2-40K-012	12	1140	155x155x52	4000 K		
	B0047637	SPB-201-2-65K-012				6500 K		
	B0047638	SPB-201-2-40K-015	15	1425	175x175x52	4000 K		
	B0047639	SPB-201-2-65K-015				6500 K		

	Код товара	Артикул	IP	Мощность	Световой поток	Габаритные размеры, мм	Цветовая температура	Дополнительно	
	Б0047617	SPB-202-0-40K-008	65	8	760	160x90x46	4000 К	<p>Корпус светильников всей серии SPB-2 выполнен из антивандального и не поддерживающего горения пластика-поликарбоната, который со временем не пожелтеет и не потрескается.</p> <p>Благодаря высокой степени влагозащитности могут быть установлены на открытых балконах, входной части подъездов.</p>	
	Б0047618	SPB-202-0-65K-008					6500 К		
	Б0047621	SPB-202-0-40K-012		12	1140	200x98x46	4000 К		
	Б0047622	SPB-202-0-65K-012					6500 К		
	Б0047625	SPB-202-0-40K-015		15	1425	200x98x46	4000 К		
	Б0047626	SPB-202-0-65K-015					6500 К		
	Б0017326	SPB-1-08 (W)	54	8	640	180x180x75	4000 К	<p>Корпус выполнен из ABS-пластика, рассеиватель из ударопрочного поликарбоната</p>	
	Б0036397	SPB-1-12 (W)		12	960				
	Б0022452	SPB-1-08-MWS (W)	54	8	640	180x180x75	4000 К	<p>Наличие микроволнового датчика с возможностью регулировки времени, расстояния и освещенности.</p>	
	Б0036398	SPB-1-12-MWS (W)		12	960				
	Б0030242	SPB-7-12-0	65	12	1140	190x190x75	4000 К	<p>Антивандальное исполнение с индексом ударопрочности IK08;</p> <p>Винты под шестигранник;</p> <p>Корпус выполнен из алюминия, рассеиватель из ударопрочного поликарбоната</p>	
	Б0030243	SPB-7-12-R		12	1140				220x220x65
	Б0020396	SPB-3-05-4K	20	5	400	145x145x65	4000 К		
	Б0036411	SPB-3-10-4K		10	800				155x155x35
	Б0036412	SPB-3-15-4K		15	1200				210x210x46
	Б0020396	SPB-3-05-4K	20	5	400	145x145x65	4000 К		
	Б0036411	SPB-3-10-4K		10	800				155x155x35
	Б0036412	SPB-3-15-4K		15	1200				210x210x46
	Б0020400	SPB-3-05-4K-MWS	20	5	400	250x250x51	4000 К	<p>Наличие инфракрасного датчика с возможностью регулировки времени и освещенности</p>	
	Б0036414	SPB-3-10-4K-MWS		10	800				155x155x35
	Б0036393	SPB-3-15-4K-MWS		15	1200				210x210x46
	Б0020402	SPB-4-05-4K	20	5	400	250x250x51	4000 К		
	Б0036420	SPB-4-10-4K		10	800				170x170x38
	Б0036416	SPB-4-15-4K		15	1200				190x190x38
	Б0020408	SPB-4-05-4K-MWS	20	5	400	230x230x38	4000 К	<p>Наличие инфракрасного датчика с возможностью регулировки времени и освещенности</p>	
	Б0036418	SPB-4-10-4K-MWS		10	800				170x170x38
	Б0022451	SPB-4-15-4K-MWS		15	1200				190x190x38







Светильники ЖКХ без источника света

Светильники с элементами дерева серия «Кантри»

	Код товара	Артикул	IP	Макс. мощность устанавливаемой лампы	Материал корпуса	Габаритные размеры, мм	Тип цоколя	Дополнительно
	B0048413	НБ0 03-60-011	54	60	сталь, дерево, текстура: клен	220x220x84	E27	Для освещения общественных зон с повышенной влажностью: лестничные клетки, балконы, подвалы, технические и подсобные помещения, подземные переходы. А также для бытового использования: над крыльцом, на балконе, в подвале, в хозблоке, в гараже.
	B0048414	НБ0 03-60-021			сталь, дерево, текстура: орех	220x220x84		
	B0048415	НБ0 03-60-012			сталь, дерево, текстура: клен	220x220x92		
	B0048416	НБ0 03-60-022			сталь, дерево, текстура: орех	220x220x92		
	B0048031	НБ0 04-60-011			сталь, дерево, текстура: клен	232x140x80		
	B0048248	НБ0 04-60-021			сталь, дерево, текстура: орех	232x140x80		
	B0048417	НБ0 04-60-012			сталь, дерево, текстура: клен	232x140x88		
	B0048418	НБ0 04-60-022			сталь, дерево, текстура: орех	232x140x88		



Серия «Сириус»

	Код товара	Артикул	IP	Макс. мощность устанавливаемой лампы	Материал корпуса	Габаритные размеры, мм	Тип цоколя	Дополнительно
	Б0048029	НБП 06-60-001	54	60	поликарбонат	220x220x105	E27	Для освещения общественных зон с повышенной влажностью
	Б0048409	НБП 06-60-011 антивандальный						Антивандалный ключ в комплекте
	Б0048411	НБП 06-60-101 с фотошумовым датчиком	54	60	поликарбонат	220x220x105	E27	Пороговый уровень шума - >30 дБ
	Б0048408	НБП 06-60-002						Порог освещенности - <4 Лк
	Б0048410	НБП 06-60-012 антивандальный						Время задержки: 60 сек.
	Б0048412	НБП 06-60-102 с фотошумовым датчиком						Для освещения общественных зон с повышенной влажностью
								Рассеиватель выполнен из ударопрочного поликарбоната
								Антивандалный ключ в комплекте
								Пороговый уровень шума - >30 дБ
								Порог освещенности - <4 Лк
								Время задержки: 60 сек.



Термосветильники для бань и саун

	Код товара	Артикул	IP	Макс. мощность устанавливаемой лампы	Материал корпуса	Габаритные размеры, мм	Тип цоколя	Дополнительно
	Б0048030	НББ 01-60-001	65	60	полиамид	138x105x84	E27	Светильники для бань и саун
	Б0048407	НББ 01-60-002				158x116x85		Термостойкие керамические патроны
								Каленое матовое стекло
								Две модификации: прямое и наклонное основание

Супербюджетный светильник «Гранат»

	Код товара	Артикул	IP	Макс. мощность устанавливаемой лампы	Материал корпуса	Габаритные размеры, мм	Тип цоколя	Дополнительно
	Б0048027	НБП 01-60-004	20	60	полиэтилен	150x150x192	E27	Для внутреннего освещения подъездов, предбанников, гаражей, подвалов.

Термостойкие светильники «Акватермо»

	Код товара	Артикул	IP	Макс. мощность устанавливаемой лампы	Материал корпуса	Габаритные размеры, мм	Тип цоколя	Дополнительно
	Б0048419	НБП 03-60-001	54	60	алюминий	190x176x82	E27	<p>Две максимально допустимые мощности: 60 и 100 Вт</p> <p>Рассеиватель выполнен из каленого стекла</p> <p>Благодаря высокой степени влагозащитности и термостойкости могут быть использованы в бане, сауне, бассейне, на автомойке и т.д.</p>
	Б0048420	НБП 03-100-001		100		255x240x108		
	Б0048421	НБП 03-60-002		60		190x176x90		
	Б0048422	НБП 03-100-002		100		255x240x115		
	Б0048423	НБП 04-60-001		60		212x105x80		
	Б0048424	НБП 04-100-001		100		280x160x108		
	Б0048425	НБП 04-60-002		60		212x105x80		
	Б0048426	НБП 04-100-002		100		280x160x108		

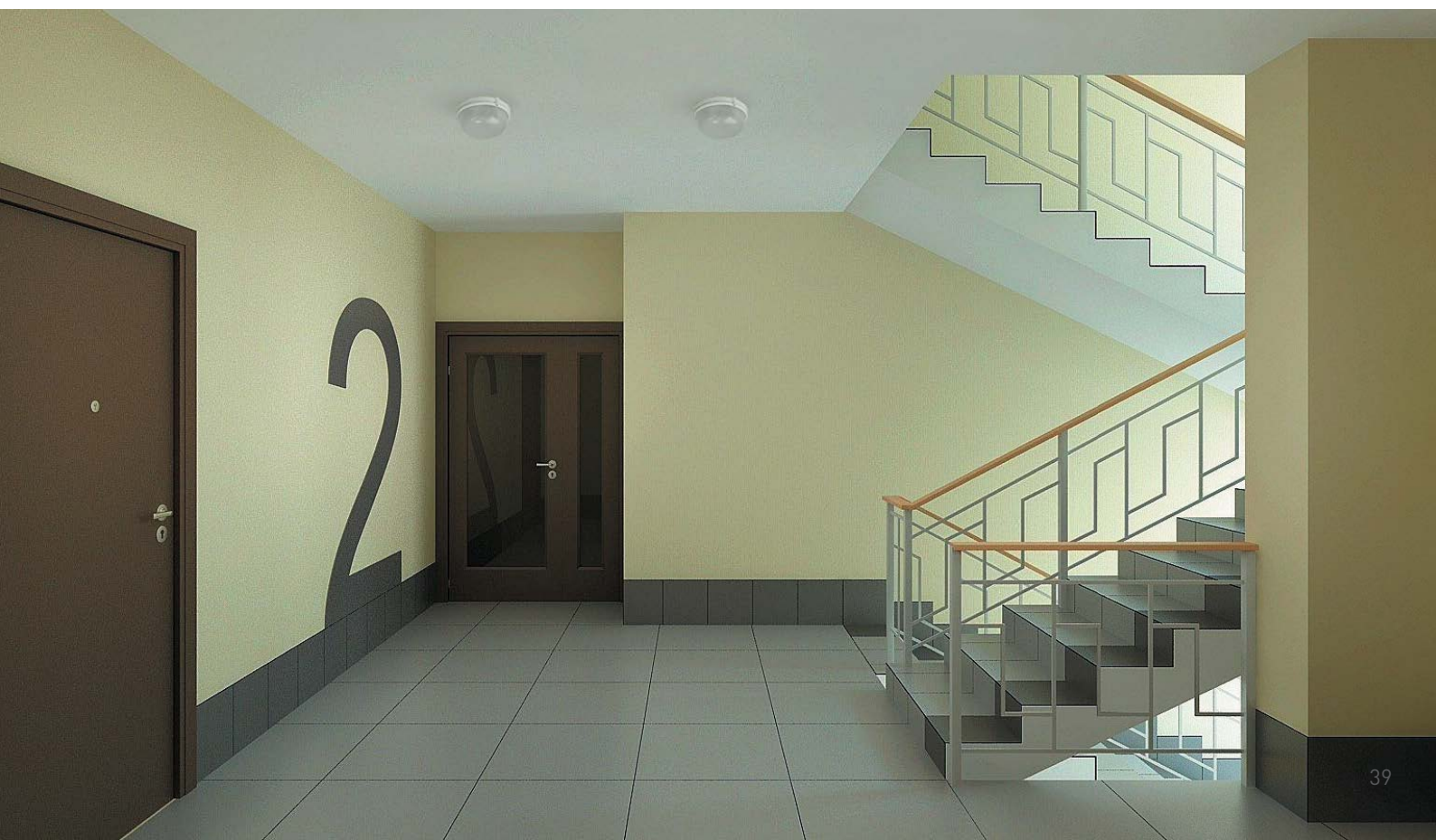

Промышленные светильники

Для освещения складских, производственных, торговых и технических помещений. Все светильники категории имеют уровень пылевлагозащиты IP65 и могут устанавливаться в пыльных и влажных помещениях.

2.1. Линейные светильники IP65 с жестким корпусом.

SPP-201

Универсальные линейные светильники IP65

Для освещения производственных помещений, складов, пандусов, паркингов, мест с повышенной влажностью. В бытовом секторе – освещение гаражей, подсобных помещений, подвалов.

Преимущества:

- Коэффициент пульсации <5% - допустимо к применению в помещениях любого назначения, в т.ч. в заводских цехах
- IP65: Ввод провода через гермоввод - не требуют распаячной коробки для обеспечения герметичности подключения
- Скорость монтажа: отсек для подключения - без винтов, разборка корпуса не требуется
- Гарантия 3 года

3 года гарантии IP65



Код 1С	Код модели	Мощность	Светоотдача, Лм/Вт	Световой поток, Лм	Цветовая температура	Размер, мм	Другие параметры
Б0047172	SPP-201-0-40К-018	18Вт	95	1710	4000К	600x76x66	Коэф-т пульсации (IRF): <5% Коэф-т мощности (PF): >0.95 Индекс пылевлагозащиты: IP65 Диапазон рабочих напряжений: 170-260В
Б0047173	SPP-201-0-65К-018				6500К		
Б0047174	SPP-201-0-40К-036	36Вт	105	3420	4000К	1200x76x66	
Б0047175	SPP-201-0-65К-036				6500К		
Б0047176	SPP-201-1-40К-036	48Вт	94	4500	4000К	1500x76x66	
Б0047177	SPP-201-1-65К-036				6500К		
Б0047178	SPP-201-0-40К-048	48Вт	94	4500	4000К	1500x76x66	
Б0047179	SPP-201-0-65К-048				6500К		

2.2. Линейные светильники IP65 с экструдированным корпусом.

SPP-3/SPP-301

3 года гарантии IP65

ОРИГИНАЛЬНЫЕ
СВЕТОДИОДЫ
Nation Star

Преимущества:

- Коэффициент пульсации <5% - допустимо к применению в помещениях любого назначения, в т.ч. в заводских цехах
- Светодиоды Nation STAR
- Гарантия 3 года



Код 1С	Код модели	Мощность	Световой поток	Цветовая температура	Габариты, мм	Дополнительно
Б0041973	SPP-3-20-4К-М	18Вт	1710Лм	4000К	620x64x40	С возможностью последовательного подключения в линию до 20 шт (30м)
Б0041974	SPP-3-20-6К-М			6500К		
Б0041975	SPP-3-40-4К-М	36Вт	3420Лм	4000К	1220x64x40	
Б0041976	SPP-3-40-6К-М			6500К		
Б0047188	SPP-3-40-4К-Р	50Вт	3780Лм	4000К	1520x64x40	
Б0047189	SPP-3-40-6К-Р			6500К		
Б0041977	SPP-3-50-4К-М	50Вт	4500Лм	4000К	1520x64x40	
Б0041978	SPP-3-50-6К-М			6500К		
Б0041979	SPP-3-40-4К-М-L	36Вт	3060Лм	4000К	1220x64x40	
Б0041980	SPP-3-40-6К-М-L			6500К		
Б0041981	SPP-301-0-40К-040	36Вт	3060Лм	4000К	1200x40x35	
Б0041982	SPP-301-0-65К-040			6500К		

**Крепеж
в комплекте**



Подвесное крепление для светильников SPP-2, SPP-3, SPP-301, SPP-101

2.3. Линейные светильники IP65 под светодиодную лампу T8

SPP-101

Преимущества:

- 3 года гарантии
- IP65
- Негорючий корпус и патроны



3 года гарантии IP65

Код 1С	Код модели	Описание	Размер, мм
Б0043654	SPP-101-0-001-060	под 1 лампу 600мм (питание с противоположных сторон)	655x68x65
Б0043655	SPP-101-0-001-120	под 1 лампу 1200мм (питание с противоположных сторон)	1265x68x65
Б0043656	SPP-101-0-001-150	под 1 лампу 1500мм (питание с противоположных сторон)	1565x68x65
Б0043657	SPP-101-0-002-060	под 2 лампы 600мм (питание с противоположных сторон)	655x103x65
Б0043658	SPP-101-0-002-120	под 2 лампы 1200мм (питание с противоположных сторон)	1265x103x65
Б0043659	SPP-101-0-002-150	под 2 лампы 1500мм (питание с противоположных сторон)	1565x103x65



LLED-A-SUSPENSION Б0028202

Подвесное крепление для светильников SPP-201, SPP-3, SPP-301, SPP-101
Позволяет подвешивать светильники на высоте до 1 м от поверхности крепления.

Уличные светильники

2.5. Консольные светильники.

Предназначены для освещения дорог категории «А», «Б», «В», городских улиц, межрайонных автодорог, парковок, промышленных территорий, железнодорожных платформ, складских терминалов и т.п.

SPP-5

Уличный светодиодный светильник консольный

Преимущества:

- 110Лм/Вт – соответствует требованиям Постановления Правительства №1356
- IC драйвер с широким диапазоном рабочих напряжений 86-265В
- Стеклая линза
- Защита от импульсных помех до 6000В
- Монтаж на консоль 48-60мм
- Тип КСС «Ш»
- 5000К нейтральный белый свет
- 3 года гарантии

IP65

3 года гарантии

COB
светодиоды

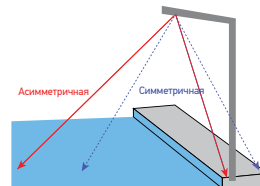

Код 1С	Б0029441	Б0029442	Б0029443	Б0029444	Б0029445	Б0043670
код модели	SPP-5-60-5K-W	SPP-5-80-5K-W	SPP-5-100-5K-W	SPP-5-120-5K-W	SPP-5-150-5K-W	SPP-5-200-5K-W
Мощность	60Вт	80Вт	100Вт	120Вт	150Вт	200Вт
Светоотдача	110Лм/Вт					
Световой поток	6 600Лм	8 800Лм	11 000Лм	13 200Лм	16 500Лм	22 000Лм
Цветовая температура	5000К					
Кэф-т мощности (PF)	>0.9					
Индекс цветопередачи (Ra)	>70					
Диапазон рабочих напряжений	86-265В					
Защита от импульсных помех	до 6000В					
Диапазон рабочих температур	-45 +40 С					
Индекс пылевлагозащиты	IP65					
Материал корпуса	литой анодированный алюминий					
Материал рассеивателя	линза из силикатного закаленного стекла, обеспечивающая КСС Ш (асимметричная боковая)					
Крепление	монтаж на опору 48-60мм					
Размер	620x245x70мм		720x280x100мм		860x330x100мм	950x345x100мм

SPP-502 / SPP-503

- Защита от импульсных помех: 4000В
- Тип светодиодов: SMD
- Материал линзы: поликарбонат
- Пылевлагозащита: IP65
- Рабочие температуры: от -50°C до +40 °C
- Цветовая температура (CCT): 5000K
- Индекс цветопередачи (Ra): ≥70
- Коэффициент мощности (PF): ≥95
- Материал корпуса: алюминий



SMD 3 года гарантии **IP65**
светодиоды

Код IC	Код модели	Мощность	Световой поток	Габариты, мм	тип КСС	Диапазон рабочих напряжений	Монтаж на кронштейн (диаметр)	Дополнительно
Б0043666	SPP-503-0-50K-030	30Вт	3000Лм	130x53x340	Широкая симметричная (Ш-С)	190-255В	48мм	Защита от импульсных помех: 4000В Тип светодиода: SMD Материал линзы: поликарбонат
Б0043667	SPP-503-0-50K-050	50Вт	5000Лм	155x55x390		190-255В		
Б0043668	SPP-503-0-50K-080	80Вт	8000Лм	160x65x450		190-255В		
Б0043662	SPP-502-0-50K-080	80Вт	8000Лм	160x65x450	Широкая ассиметричная боковая (Ш-А6)	170-260В	48мм	Пылевлагозащита: IP65 Рабочие температуры: -50 +40 °C
Б0046374	SPP-502-1-50K-080	80Вт	8000Лм			170-260В		
Б0043669	SPP-503-0-50K-100	100Вт	9500Лм			190-255В		
Б0043663	SPP-502-0-50K-100	100Вт	9500Лм	170x65x570	Ш-С	170-260В	48/60мм	Цветовая температура (CCT): 5000K Индекс цветопередачи (Ra): ≥70
Б0047166	SPP-503-0-50K-120	120Вт	10800Лм			190-255В		
Б0043664	SPP-502-0-50K-120	120Вт	10800Лм			170-260В		
Б0046376	SPP-502-1-50K-120	120Вт	10800Лм	170x65x570	Ш-А6	190-255В	48/60мм	Материал корпуса: алюминий; Упаковка: индивидуальная картонная коробка
Б0043665	SPP-502-0-50K-150	150Вт	13500Лм			170-260В		
Б0046377	SPP-502-1-50K-150	150Вт	13500Лм			170-260В		

SPP-50X-0-XXK-XXX Широкая симметричная с двумя плоскостями симметрии (Ш-С)

Универсальная КСС для освещения больших пространств – автодорог совместно с тротуарами, пешеходных зон, автомобильных стоянок.



SPP-50X-1-XXK-XXX Широкая ассиметричная боковая (Ш-А6)

Оптимальна для освещения автодорог (в т.ч. в ситуациях, когда освещение идет только по одной из сторон дороги)



Тип драйвера:

SPP-503

драйвер типа Driver On Board



SPP-502

Изолированный IC-драйвер



Кронштейны для уличных (консольных) светильников

- Все кронштейны имеют цвет RAL7040 (темно-серый).
- Два диаметра посадочной трубы: 48 и 60мм

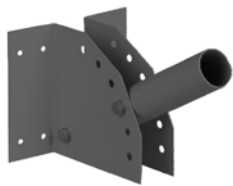

SPP-AC2-0-230-048
SPP-AC2-0-230-060
SPP-AC2-0-300-048



SPP-AC6-0-150-048



SPP-AC3-0-350-048
SPP-AC3-0-350-060



SPP-AC4-0-350-048
SPP-AC4-0-350-060



SPP-AC5-0-400-048

Код 1С	Модель	Описание	Диаметр посадочной трубы/Вылет
Б0047649	SPP-AC2-0-230-048		D48мм / 230мм
Б0047650	SPP-AC2-0-230-060	Кронштейн с переменным углом (шаг 15°), для уличного (консольного) светильника, крепление болтами или бандажной лентой	D60мм / 230мм
Б0047651	SPP-AC2-0-300-048		D48мм / 300мм
Б0047652	SPP-AC6-0-150-048	Кронштейн на опору для уличного (консольного) светильника	D48мм / 350мм
Б0047653	SPP-AC3-0-350-048		D48мм / 350мм
Б0047654	SPP-AC3-0-350-060	Кронштейн на опору с 1 хомутом для уличного (консольного) светильника	D60мм / 350мм
Б0047655	SPP-AC4-0-350-048		D48мм / 350мм
Б0047656	SPP-AC4-0-350-060	Кронштейн на опору с 2 хомутами для уличного (консольного) светильника	D60мм / 350мм
Б0047657	SPP-AC5-0-400-048	Кронштейн на опору, под бандажную ленту, для уличного (консольного) светильника	D48мм / 400мм

Аварийно-эвакуационное освещение

SSA-101

- Постоянного действия
- >90 минут непрерывной работы от аккумулятора
- NiCD аккумулятор
- 3 года гарантии
- 360x150x25мм

код 1С	код модели	информация	Тип
Б0044387	SSA-101-0-20	без текста	Односторонний
Б0044388	SSA-101-1-20	"ВЫХОД-EXIT"	Односторонний
Б0044389	SSA-101-2-20	"ВЫХОД-EXIT-стрелка"	Двусторонний
Б0044390	SSA-101-3-20	"ВЫХОД-EXIT-человек-стрелка"	Двусторонний
Б0044391	SSA-101-4-20	"Запасный выход"	Односторонний



SSA-101-2-20



SSA-101-4-20



SSA-101-3-20



SSA-101-1-20



SSA-101-0-20

SSA-103

- Крепление на потолок и на стену
- Постоянного действия
- >90 минут непрерывной работы от аккумулятора
- NiCD аккумулятор
- 3 года гарантии

код 1С	код модели	информация	Тип
Б0044392	SSA-103-1-20	"Человек-Стрелка"	Двусторонний



DBA

Аккумуляторные светильники с функцией аварийно-эвакуационного освещения



DBA-101-0-20



DBA-103-0-20



DBA-105-0-20



DBA-107-0-20



DBA-102-0-20



DBA-104-0-20



DBA-106-0-20

Преимущества:

- Постоянного и непостоянного действия
- Для экстренного и эвакуационного освещения

IP65 3 года гарантии

Артикул	DBA-101-0-20	DBA-102-0-20	DBA-103-0-20	DBA-104-0-20	DBA-107-0-20	DBA-105-0-20	DBA-106-0-20
Код 1С	Б0044394	Б0044395	Б0044396	Б0044397	Б0044404	Б0044398	Б0044399
Режим работы	только от аккумулятора (непостоянного действия)					от сети ~230В или от аккумулятора (постоянного действия)	
наличие эвакуационного знака в комплекте		выход		стрелка			
Потребляемая мощность максимальная, Вт	3	3	6	6	9	3	6
Время работы от аккумулятора в полном и экономичном режимах*, минут	180						
	300	300	300	360	240	300	360
Габаритные размеры, мм	160x42x25	200x55x30	260x42x25	230x65x30	450x55x30	200x55x30	340x55x30

DPA

Светильники аккумуляторные аварийно-эвакуационные



DPA-101-0-20



DPA-101-1-20



DPA-101-2-20



DPA-301-0-65

Преимущества:

- Непостоянного действия
- 6500К
- IP20 и IP65

IP65 IP20 3 года гарантии

Артикул	DPA-101-0-20	DPA-101-1-20	DPA-101-2-20	DPA-301-0-65
Код 1С	Б0044400	Б0044401	Б0044402	Б0044405
Потребляемая мощность максимальная, Вт		3Вт		5Вт
Время работы от аккумулятора в полном и экономичном режимах*, часов		4		3
		6		
Световой поток в полном и экономичном режимах, Лм		130		600
		260		
Тип аккумулятора (3 шт. типа AA)	свинцово-кислотный	никель-кадмиевый		никель-кадмиевый
Степень защиты от проникновения пыли и влаги		IP20		IP65
Габаритные размеры, мм	202x68x40мм	240x63x45мм	240x63x45мм	355x136x60мм

Самоклеющиеся этикетки для аварийных светильников:

Размер: 350x130мм
для светильника SSA-101-0-20



Б0048472
INFO-SSA-103



Б0048477
INFO-SSA-108



Б0048473
INFO-SSA-104



Б0048481
INFO-SSA-110



Б0048474
INFO-SSA-105



Б0048482
INFO-SSA-110



Б0048476
INFO-SSA-107



Б0048478
INFO-SSA-109



Б0048475
INFO-SSA-106



Б0048479
INFO-SSA-110

Преимущества

- Выполнены на самоклеящейся ПВХ пленке высокого качества
- Поставляются в упаковках по 5 штук.

Размер: 200x60мм
для светильника DBA и DPA



Б0048453
INFO-DBA-001



Б0048455
INFO-DBA-003



Б0048454
INFO-DBA-002



Б0048456
INFO-DBA-004



Б0048459
INFO-DBA-007



Б0048458
INFO-DBA-006



Б0048460
INFO-DBA-008



Б0048457
INFO-DBA-005



Б0048461
INFO-DBA-009



Б0048462
INFO-DBA-010



Б0048464
INFO-DBA-012



Б0048463
INFO-DBA-011



Б0048469
INFO-DBA-017



Б0048468
INFO-DBA-016



Б0048469
INFO-DBA-017



Б0048465
INFO-DBA-013



Б0048467
INFO-DBA-015



Б0048466
INFO-DBA-014

Светильники для высоких пролетов

Предназначены для общего освещения складских и производственных помещений, в т.ч. открытых пандусов, торговых и выставочных павильонов, гипермаркетов, спортивных сооружений и т.п.

SPP-402

Светильник светодиодный промышленный подвесной для высоких пролетов IP65

Преимущества:

- Коэффициент пульсации <2% - допустимо к применению в заводских цехах
- Коэффициент мощности >0.95
- 100Лм/Вт
- 5000К нейтральный белый свет

3 года гарантии IP65



код 1С	Б0046668	Б0046669	Б0046670
код модели	SPP-402-0-50K-100	SPP-402-0-50K-150	SPP-402-0-50K-200
Мощность	100Вт	150Вт	200Вт
Светоотдача		100Лм/Вт	
Световой поток	10 000Лм	15 000Лм	20 000Лм
Цветовая температура		5000К	
Коэф-т мощности (PF)		>0.95	
Коэф-т пульсации (IRF)		<2%	
Индекс цветопередачи (Ra)		>80	
Диапазон рабочих напряжений		170-265В	
Диапазон рабочих температур		-45 +40	
Индекс пылевлагозащиты		IP65	
Материал корпуса	литой анодированный алюминий		
Материал рассеивателя	закаленное стекло		
Крепление	кольцо для подвешивания в комплекте		
Размер	250x85мм	298x89мм	340x91мм

SPP-411

Светильник светодиодный промышленный подвесной для высоких пролетов IP65

Преимущества:

- Коэффициент пульсации <5% - допустимо к применению в заводских цехах
- 120Лм/Вт – соответствует требованиям Постановления Правительства №1356
- Коэффициент мощности >0.95
- 5000К нейтральный белый свет
- IC драйвер с широким диапазоном рабочих напряжений 120-265В
- 3 года гарантии

3 года гарантии IP65



код 1С	Б0047163	Б0047164	Б0047165
Код модели	SPP-411-0-50K-100	SPP-411-0-50K-150	SPP-411-0-50K-200
Мощность	100Вт	150Вт	200Вт
Светоотдача		120Лм/Вт	
Световой поток	12 000Лм	18 000Лм	24 000Лм
Цветовая температура		5000К	
Коэф-т мощности (PF)		>0.95	
Коэф-т пульсации (IRF)		<5%	
Индекс цветопередачи (Ra)		>80	
Диапазон рабочих напряжений		120-265В	
Диапазон рабочих температур		-45 +40	
Индекс пылевлагозащиты		IP65	
Материал корпуса	литой анодированный алюминий		
Материал рассеивателя	закаленное стекло		
Крепление	кольцо для подвешивания в комплекте		
Размер	230x88мм	260x88мм	310x88мм

SPP-403

Светильник светодиодный промышленный подвесной для высоких пролетов IP65

Преимущества:

- Коэффициент пульсации <5% – допустимо к применению в заводских цехах
- 105Лм/Вт – соответствует требованиям Постановления Правительства №1356
- Коэффициент мощности >0.95
- 5000К нейтральный белый свет
- IC драйвер с широким диапазоном рабочих напряжений 170-265В
- 3 года гарантии



3 года гарантии IP65

код 1С	Б0046671	Б0046672	Б0046673	Б0046674
код модели	SPP-403-0-50К-50	SPP-403-0-50К-100	SPP-403-0-50К-150	SPP-403-0-50К-200
Мощность	50Вт	100Вт	150Вт	200Вт
Светоотдача	105Лм/Вт			
Световой поток	5 250Лм	10 500Лм	15 750Лм	21 000Лм
Цветовая температура	5000К			
Коэф-т мощности (PF)	>0.95			
Коэф-т пульсации (IRF)	<5%			
Индекс цветопередачи (Ra)	>80			
Диапазон рабочих напряжений	170-265В			
Диапазон рабочих температур	-45 +40			
Индекс пылевлагозащиты	IP65			
Материал корпуса	литой анодированный алюминий			
Материал рассеивателя	закаленное стекло			
Крепление	скобы для подвешивания в комплекте			
Размер	263x125x46мм	513x125x46мм	763x125x46мм	1013x125x46мм

SPP-404

Светильник светодиодный промышленный подвесной для высоких пролетов

3 года гарантии



Предназначен для общего освещения складских и производственных помещений, в т.ч. открытых пандусов, торговых и выставочных павильонов, гипермаркетов, спортивных сооружений и т.п.

Преимущества:

- Широкая кривая силы света (КСС Г)
- Коэффициент пульсации <5% – допустимо к применению в заводских цехах
- 105Лм/Вт – соответствует требованиям Постановления Правительства №1356
- Коэффициент мощности >0.95
- 5000К нейтральный белый свет
- IC драйвер с широким диапазоном рабочих напряжений 170-265В
- 3 года гарантии

Код 1С	Б0046675	Б0046676	Б0046677	Б0046678
Код модели	SPP-404-0-50К-50	SPP-404-0-50К-100	SPP-404-0-50К-150	SPP-404-0-50К-200
Мощность	50Вт	100Вт	150Вт	200Вт
Светоотдача	105Лм/Вт			
Световой поток	5 250Лм	10 500Лм	15 750Лм	21 000Лм
Цветовая температура	5000К			
Коэф-т мощности (PF)	>0.95			
Коэф-т пульсации (IRF)	<5%			
Индекс цветопередачи (Ra)	>80			
Диапазон рабочих напряжений	170-265В			
Диапазон рабочих температур	-45 +40			
Материал корпуса	литой анодированный алюминий			
Материал рассеивателя	Линза из поликарбоната, обеспечивающая КСС "Г"			
Крепление	скобы для подвешивания в комплекте			
Размер	257x104x74мм	502x104x74мм	747x104x74мм	992x104x74мм



Угол раскрытия 90 градусов по узкой

90 градусов по широкой стороне

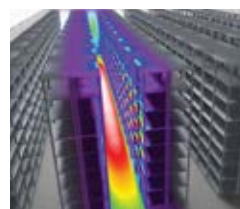

Глубокая кривая силы света (КСС Ш): обеспечивает оптимальное освещение проходов между стеллажами и позволяет достичь требуемого уровня освещенности за счет более высокого КПД

Светодиодные прожекторы

Светодиодные прожекторы предназначены для декоративной и фасадной подсветки зданий, подсветки рекламных щитов, открытых пространств и объектов, а также промышленных зон. Подходят как для внутреннего, так и для наружного применения. Прожекторы мощностью 100, 150 и 200Вт предназначены для наружного и ландшафтного освещения зданий, сооружений, складских объектов, а также для декоративной подсветки фасадов зданий и объектов, требующих высокоэффективной подсветки. В прожекторе используются сверхъяркие светодиоды, позволяющие заменить по уровню освещения галогенный прожектор аналогичного размера и при этом обеспечить значительную экономию энергопотребления и долгий срок службы.

Прожекторы ЭРА PRO

1. Вес корпуса и площадь радиатора минимум в 3 раза больше, чем у дешевых аналогов.
2. IC-драйвер с широким диапазоном рабочих напряжений (100-260В) и защитой от скачков напряжения.
3. IP-65 защита от струй воды с любого направления. Гарантированная защита от протечек.
4. Качественные светодиоды, высокая энергоэффективность (106-108лм/Вт).
5. Без пульсаций светового потока – актуально для стадионов и производства.
6. Гарантия 3 года (в то время как дешевый прожектор имеет гарантию 1-2 года).

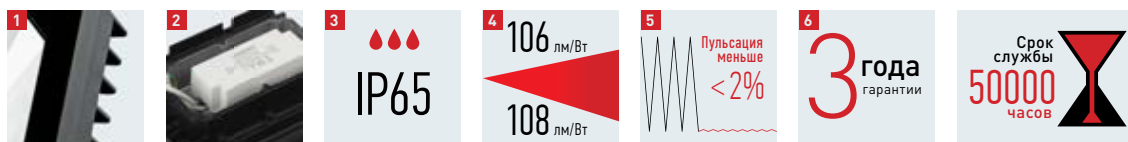

Соответствие

Полное соответствие заявленным параметрам, световой поток на 60% выше, чем у дешевых аналогов той же заявленной мощности.

	Код товара	Артикул	Цветовая температура, К	Мощность, Вт	Световой поток, Лм	Напряжение, В	Масса, кг	Температура эксплуатации, °С
Модель LPR PRO	60033094	LPR-150-6500K-M SMD PRO NEW	6500	150	15534	100-270/50-60Гц	6,1	от -30 до +50
	60033095	LPR-200-6500K-M SMD PRO NEW	6500	200	21643	100-270/50-60Гц	8,6	от -30 до +50



Модель аккумуляторный LPR PRO

60032165	LPR-10-6500K-A-M SMD PRO	60032165	6500	10	900	0,39	от -30 до +50
----------	--------------------------	----------	------	----	-----	------	---------------



Модель прожекторов с SMD светодиодами LPR-061 является следующим поколением линейки PRO. В ней сохранились все ключевые технические характеристики, такие как высокая светоотдача 90-95Лм/Вт, 3 года гарантии, широкий диапазон входящих напряжений 180-265В. При этом уровень цен стал намного ниже предыдущего поколения.

	Код товара	Артикул	Цветовая температура, К	Мощность, Вт	Световой поток, Лм	Напряжение, В	Масса, кг	Температура эксплуатации, °С
Модель LPR-061	60043588	LPR-061-0-65K-010	6500	10	650	180-265В/50-60Гц	0,17	от -45 до +45
	60043589	LPR-061-0-65K-020	6500	20	1900	180-265В/50-60Гц	0,25	от -45 до +45
	60043590	LPR-061-0-65K-030	6500	30	2800	180-265В/50-60Гц	0,4	от -45 до +45
	60043591	LPR-061-0-65K-050	6500	50	4600	180-265В/50-60Гц	0,69	от -45 до +45
	60043592	LPR-061-0-65K-100	6500	100	9500	180-265В/50-60Гц	1,36	от -45 до +45
	60043593	LPR-061-0-65K-150	6500	150	13500	180-265В/50-60Гц	2,9	от -45 до +45
	60043594	LPR-061-0-65K-200	6500	200	18000	180-265В/50-60Гц	3,9	от -45 до +45

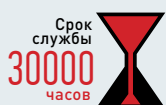

Прожекторы ЭРА

Модель прожекторов «первой цены» рекомендуется для бытового применения и имеет компактный плоский корпус, а также кронштейн специальной формы, обеспечивающий удобство монтажа.

2 года
гарантии

80 лм/Вт

Мощный
световой поток

Срок
службы
30000
часов

	Код товара	Артикул	Цветовая температура, К	Мощность, Вт	Световой поток, Лм	Напряжение, В	Масса, кг	Температура эксплуатации, °С
Модель LPR-021	60043555	LPR-021-0-65K-010	6500	10	800	200-240В/50-60Гц	0,12	от -40 до +45
	60043558	LPR-021-0-65K-020	6500	20	1600	200-240В/50-60Гц	0,16	от -40 до +45
	60043561	LPR-021-0-65K-030	6500	30	2400	200-240В/50-60Гц	0,28	от -40 до +45
	60043564	LPR-021-0-65K-050	6500	50	4000	200-240В/50-60Гц	0,46	от -40 до +45
	60043565	LPR-021-0-65K-070	6500	70	5600	200-240В/50-60Гц	0,65	от -40 до +45
	60043566	LPR-021-0-65K-100	6500	100	8000	200-240В/50-60Гц	0,88	от -40 до +45
	60043567	LPR-021-0-65K-150	6500	150	12000	200-240В/50-60Гц	2,1	от -40 до +45
	60043568	LPR-021-0-65K-200	6500	200	16000	200-240В/50-60Гц	3,7	от -40 до +45
	60043554	LPR-021-0-40K-010	4000	10	800	200-240В/50-60Гц	0,12	от -40 до +45
	60043557	LPR-021-0-40K-020	4000	20	1600	200-240В/50-60Гц	0,16	от -40 до +45
	60043560	LPR-021-0-40K-030	4000	30	2400	200-240В/50-60Гц	0,28	от -40 до +45
	60043563	LPR-021-0-40K-050	4000	50	4000	200-240В/50-60Гц	0,46	от -40 до +45
	60043553	LPR-021-0-30K-010	3000	10	800	200-240В/50-60Гц	0,12	от -40 до +45
	60043556	LPR-021-0-30K-020	3000	20	1600	200-240В/50-60Гц	0,16	от -40 до +45
	60043559	LPR-021-0-30K-030	3000	30	2400	200-240В/50-60Гц	0,28	от -40 до +45
	60043562	LPR-021-0-30K-050	3000	50	4000	200-240В/50-60Гц	0,46	от -40 до +45



Модель LPR-031	60043569	LPR-031-0-65K-010	6500	10	800	200-240В/50-60Гц	0,12	от -40 до +45
	60043570	LPR-031-0-65K-020	6500	20	1600	200-240В/50-60Гц	0,16	от -40 до +45
	60043571	LPR-031-0-65K-030	6500	30	2400	200-240В/50-60Гц	0,28	от -40 до +45
	60043572	LPR-031-0-65K-050	6500	50	4000	200-240В/50-60Гц	0,46	от -40 до +45



Модель LPR-041 с регулируемым датчиком движения	60043585	LPR-041-2-65K-020	6500	20	1600	200-240В/50-60Гц	0,25	от -40 до +45
	60043586	LPR-041-2-65K-030	6500	30	2400	200-240В/50-60Гц	0,33	от -40 до +45
	60043587	LPR-041-2-65K-050	6500	50	4000	200-240В/50-60Гц	0,47	от -40 до +45



Встроенный датчик (без возможности регулировки параметров); Время задержки – 30-40 сек; Радиус срабатывания – до 6м; Чувствительность – 5 Лк

	Код товара	Артикул	Цветовая температура, К	Мощность, Вт	Световой поток, Лм	Напряжение, В	Масса, кг	Температура эксплуатации, °С
Модель LPR-041 со встроенным датчиком движения	60043573	LPR-041-1-65K-010	6500	10	700	200-240В/50-60Гц	0,15	от -40 до +45
	60043574	LPR-041-1-65K-020	6500	20	1400	200-240В/50-60Гц	0,15	от -40 до +45
	60043575	LPR-041-1-65K-030	6500	30	2100	200-240В/50-60Гц	0,28	от -40 до +45
	60043576	LPR-041-1-65K-050	6500	50	3500	200-240В/50-60Гц	0,46	от -40 до +45

70 лм/Вт

Мощный
световой поток



Аксессуары

	Код товара	Количество устанавливаемых прожекторов	Размеры, см	Минимальная высота, см	Максимальная высота, см	Масса, кг
Подставка для светодиодных прожекторов мощностью до 100Вт	60028129	1	32x29x44	-	44	0,76



Штатив для светодиодных прожекторов мощностью до 100Вт	60029130	2	160x85x85	60	160	1,86
---	----------	---	-----------	----	-----	------





Декоративная подсветка

Интерьерная подсветка

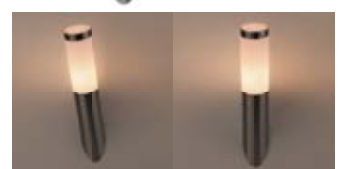
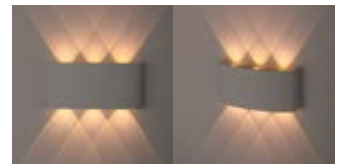
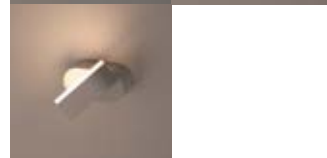
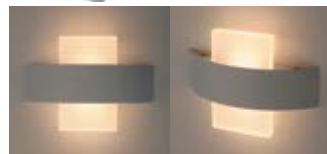
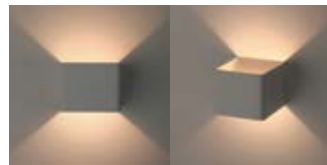
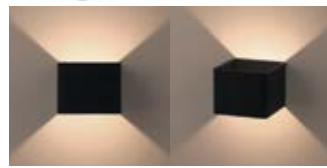
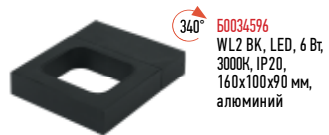
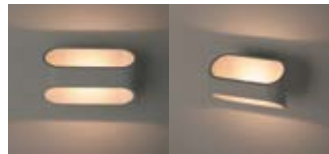

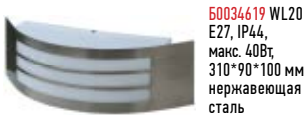

50034619 WL20
E27, IP44,
макс. 40Вт,
310*90*100 мм
нержавеющая
сталь



50034625 WL26
GX53, IP44,
макс. 13Вт,
∅ 145*50 мм
нержавеющая
сталь



50034631
WL27 WH
E27, IP54,
макс. 35Вт,
130*60*105 мм
алюминий



50034633
WL28 GY
2*GU10, IP54,
макс. 35Вт,
160*60*105 мм
алюминий

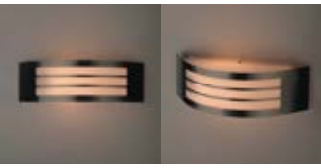

50034624 WL25
GX53, IP44,
макс. 13Вт,
∅ 145*50 мм
нержавеющая
сталь



50034628
WL27 BK
E27, IP54,
макс. 35Вт,
130*60*105 мм
алюминий



50034634
WL28 BK
2*GU10, IP54
макс. 35Вт,
160*60*105 мм
алюминий



50034632
WL28 WH
2*GU10, IP54
макс. 35Вт,
160*60*105 мм
алюминий



50044268
OL4 GU10
BK



50044267
OL4 GU10
WH



50048539
OL8 GX53
WH/GD



50048536
OL8 GX53
BK/GD



50044272
OL5 GU10
BK



50044271
OL5 GU10
WH



50048540
OL8 GX53
BK/GD



50048544
OL8 GX53
WH/SL

Накладные потолочные светильники



50041503
OL1 GU10
WH

∅ 80 мм, 1100 мм,
MR16, 220-240В,
металл



50041502
OL1 GU10
BK/CH

∅ 80 мм, 1100 мм,
MR16, 220-240В,
металл



50041504
OL1 GU10
SCH

∅ 80 мм, 1100 мм,
MR16, 220-240В,
металл



50044260
OL2 GU10
BK

∅ 60 мм, ↔ 95 мм,
1120 мм, MR16,
220-240В, металл



50044259
OL2 GU10
WH

∅ 60 мм, ↔ 95 мм,
1120 мм, MR16,
220-240В, металл



50044264
OL3 GU10
BK

∅ 60 мм, ↔ 95 мм,
1120 мм, MR16,
220-240В, металл



50044263
OL3 GU10
WH

∅ 60 мм, ↔ 95 мм,
1120 мм, MR16,
220-240В, металл



50044268
OL4 GU10
BK

∅ 60 мм, ↔ 95 мм,
1120 мм, MR16,
220-240В, металл



50044267
OL4 GU10
WH

∅ 60 мм, ↔ 95 мм,
1120 мм, MR16,
220-240В, металл



50044272
OL5 GU10
BK

∅ 55 мм, 1131 мм,
MR16, 220-240В,
металл



50044271
OL5 GU10
WH

∅ 55 мм, 1131 мм,
MR16, 220-240В,
металл



50048531
OL7 GX53
BK/CH

∅ 82 мм, 160 мм,
LED GX 53, 220-
240В, алюминий
+ акрил



50048532
OL7 GX53
GD/CH

∅ 82 мм, 160 мм,
LED GX 53, 220-
240В, алюминий
+ акрил



50048533
OL7 GX53
WH/CH

∅ 82 мм, 160 мм,
LED GX 53, 220-
240В, алюминий
+ акрил



50048534
OL7 GX53
BK

∅ 82 мм, 160 мм,
LED GX 53, 220-
240В, алюминий + акрил



50048539
OL8 GX53
WH/GD

∅ 96 мм, 180 мм,
LED GX 53,
220-240В,
алюминий + акрил



50048536
OL8 GX53
BK/GD

∅ 96 мм, 180 мм,
LED GX 53,
220-240В,
алюминий + акрил



50048540
OL8 GX53
WH/SL

∅ 96 мм, 180 мм,
LED GX 53,
220-240В,
алюминий + акрил



50048537
OL8 GX53
BK/SL

∅ 96 мм, 180 мм,
LED GX 53,
220-240В,
алюминий + акрил



50048538
OL8 GX53
WH

∅ 96 мм, 180 мм,
LED GX 53,
220-240В,
алюминий + акрил



50048535
OL8 GX53
BK

∅ 96 мм, 180 мм,
LED GX 53,
220-240В,
алюминий + акрил



50048542
OL9 GX53
WH/WH

∅ 85 мм, 180 мм,
LED GX 53, 220-
240В, алюминий
+ акрил



50048541
OL9 GX53
BK/WH

∅ 85 мм, 180 мм,
LED GX 53, 220-
240В, алюминий
+ акрил





Подвесные светильники



60041505 ∅ 80 мм, 1300 мм,
PL1 COB-
10 BK 300



60041507 ∅ 80 мм, 1300 мм,
PL1 COB-
10 WH 300



60041506 ∅ 80 мм, 1300 мм,
PL1 GU10
BK



60041508 ∅ 80 мм, 1300 мм,
PL1 GU10
WH



60048543 ∅ 80 мм, 1300 мм,
PL12 GX53
BK/SL



60048544 ∅ 80 мм, 1300 мм,
PL12 GX53
WH/SL



60037413 ∅ 300мм, 11000мм,
PL2 BK/RC
дл. провода 780 мм
220В, макс. 60Вт,
E27



60037433 ∅ 300мм, 11000мм,
PL2 GR/SN
дл. провода 780 мм
220В, макс. 60Вт,
E27



60037434 ∅ 300мм, 11000мм,
PL2 WH/SN
дл. провода 780 мм
220В, макс. 60Вт,
E27



60037435 ∅ 250мм, 11000мм,
PL3 BK/RC
дл. провода 800 мм
220В, макс. 60Вт,
E27



60037436 ∅ 250мм, 11000мм,
PL3 GR/SN
дл. провода 800 мм
220В, макс. 60Вт,
E27



60037437 ∅ 250мм, 11000мм,
PL3 WH/SN
дл. провода 800 мм
220В, макс. 60Вт,
E27



60037439 ∅ 250мм, 11000мм,
PL4 BK/BN
дл. провода 800 мм
220В, макс. 60Вт,
E27



60037438 ∅ 250мм, 1930мм,
PL4 BK/RC
дл. провода 800 мм
220В, макс. 60Вт,
E27



60037449 ∅ 250мм, 1930мм,
PL4 GR/RC
дл. провода 800 мм
220В, макс. 60Вт,
E27



60037448 ∅ 250мм, 1930мм,
PL4 GR/SN
дл. провода 800 мм
220В, макс. 60,
E27Вт



60037451 ∅ 203мм, 1950мм,
PL4 WH
дл. провода 800 мм
220В, макс. 60Вт,
E27



60037450 ∅ 203мм, 1950мм,
PL4 WH/SN
дл. провода 800 мм
220В, макс. 60Вт,
E27



60037452 ∅ 110мм, 1990мм,
PL5 BK
дл. провода 780 мм
220В, макс. 60Вт,
E27



60037453 ∅ 250мм, 11000мм,
PL6 BK
дл. провода 780 мм
220В, макс. 60Вт,
E27



60037454 ∅ 170мм, 11020мм,
PL7 BK
дл. провода 780 мм
220В, макс. 60Вт,
E27



60037455 ∅ 160мм, 11050мм,
PL8 BK
дл. провода 780 мм
220В, макс. 60Вт,
E27



60037456 ∅ 135мм, 11020мм,
PL9 BK
дл. провода 800 мм
220В, макс. 60Вт,
E27



60037457 ∅ 170мм, 11020мм,
PL10 BK
дл. провода 780 мм
220В, макс. 60Вт,
E27



60032111 ∅ 160мм, 11050мм,
PL11 BK
дл. провода 780 мм
220В, макс. 60Вт,
E27



60048522 ∅ 50 мм, 168 мм,
PL13 E27 -
1 RG
дл. провода 1000 мм
230В, макс. 12Вт
LED, E27, 230В



60048523 ∅ 43 мм, 166 мм,
PL13 E27 -
2 PB
дл. провода 1000 мм
230В, макс. 12Вт
LED, E27, 230В



60048524 ∅ 42 мм, 165 мм,
PL13 E27 -
3 GB
дл. провода 1000 мм
230В, макс. 12Вт
LED, E27, 230В



60048525 ∅ 50 мм, 187 мм,
PL13 E27 -
4 RG
дл. провода 1000 мм
230В, макс. 12Вт
LED, E27, 230В



60048526 ∅ 45 мм, 164 мм,
PL13 E27 -
5 CH
дл. провода 1000 мм
230В, макс. 12Вт
LED, E27, 230В



60048527 ∅ 45мм, 1100мм,
PL13 E27 -
6 RC
дл. провода
1000 мм
макс. 12Вт LED,
E27, 230В



60048528 ∅ 45мм, 168мм,
PL13 E27 -
7 BR
дл. провода
1000 мм
макс. 12Вт LED,
E27, 230В



60048529 ∅ 45мм, 1100мм,
PL13 E27 -
8 CH
дл. провода
1000 мм
макс. 12Вт LED,
E27, 230В



60048530 ∅ 48 мм, 172 мм,
PL13 E27 -
9 GB
MR16, 220-240В,
алюминий



Серия «City»

- 

60051185 4 гран. черный, настенный, E27, IP44(Y1)
Дели
- 

60051186 4 гран. черный, настенный, E27, IP44(Y1)
Дели 2
- 

60051189 4 гран. черный, напольный, E27, IP44(Y1)
Валенсия
- 

60051193 4 гран. черный, напольный, E27, IP44(Y1)
Марсель
- 

60048114 4 гран. черный, напольный, E27, IP44(Y1)
Валенсия 4

- 

60051199 4 гран. белый, напольный, E27, IP44(Y1)
НТУ 07-40-001
Валенсия
- 

60051203 4 гран. белый, подвесной, E27, IP44(Y1)
НСУ 07-40-001
Марсель
- 

60051187 8 гран. черный, настенный, E27, IP44(Y1)
Дели 1
- 

60051188 8 гран. черный, настенный, E27, IP44(Y1)
НСУ 07-40-004
Дели 3

- 

60051197 8 гран. белый, напольный, E27, IP44(Y1)
Дели 1
- 

60051198 8 гран. белый, напольный, E27, IP44(Y1)
НСУ 07-40-004
Дели 3
- 

60051200 8 гран. белый, напольный, E27, IP44(Y1)
НТУ 07-40-003
Валенсия 1
- 

60051204 8 гран. белый, подвесной, E27, IP44(Y1)
НСУ 07-40-002
Марсель 1

- 

60048102 190x170x410 мм, макс. мощность 60 Вт, напольный шестигранный, белый, прозрачное стекло

- ### Серия НБУ «Леда 1»
- 

60048116 190x225x340 мм, макс. мощность 60 Вт, настенный шестигранный, белый, прозрачное стекло
 - 

60048115 190x225x340 мм, макс. мощность 60 Вт, настенный шестигранный, белый, прозрачное стекло
 - 

60048114 190x225x340 мм, макс. мощность 60 Вт, настенный шестигранный, белый, прозрачное стекло

- 

60051205 4 гран. серый, напольный, E27, IP44(Y1)
Дели
- 

60051206 4 гран. серый, настенный, E27, IP44(Y1)
Дели 2
- 

60051209 4 гран. серый, напольный, E27, IP44(Y1)
НТУ 07-40-001
Валенсия

- 

60051190 8 гран. черный, напольный, E27, IP44(Y1)
НТУ 07-40-003
Валенсия 1
- 

60051193 8 гран. черный, подвесной, E27, IP44(Y1)
НСУ 07-40-001
Марсель 1
- 

60051191 8 гран. черный, напольный, E27, IP44(Y1)
НТУ 07-40-004
Валенсия 3

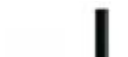
- ### Аксессуары
- 

60048087 H=600 мм, Опора пластиковая, Ø 60 мм
 - 

60048088 H=600 мм, Опора пластиковая, Ø 60 мм
 - 

60048089 H=600 мм, Опора пластиковая, Ø 60 мм
 - 

60048084 238x118x97 мм, WMU1, настенный крепеж для светильников НТУ

- ### Серия ФТУ «Арка»
- 

60048094 192x600 мм, макс. мощность 60 Вт, ФТУ 01-20-003
 - 

60048095 192x800 мм, макс. мощность 60 Вт, ФТУ 01-20-004
 - 

60048096 192x1000 мм, макс. мощность 100 Вт, ФТУ 01-20-005

- 

60051213 4 гран. серый, подвесной, E27, IP44(Y1)
НСУ 07-40-001
Марсель
- 

60051195 4 гран. белый, настенный, E27, IP44(Y1)
Дели
- 

60051196 4 гран. белый, настенный, E27, IP44(Y1)
Дели 2

- 

60051207 8 гран. серый, напольный, E27, IP44(Y1)
НБУ 07-40-003
Дели 1
- 

60051208 8 гран. серый, напольный, E27, IP44(Y1)
НБУ 07-40-004
Дели 3
- 

60051210 8 гран. серый, напольный, E27, IP44(Y1)
НТУ 07-40-003
Валенсия 1
- 

60051214 8 гран. серый, подвесной, E27, IP44(Y1)
НСУ 07-40-002
Марсель 1

- 

60048090 H=600 мм, Опора металл, черная эмаль, Ø 60 мм
- 

60048091 H=1000 мм, Опора металл, черная эмаль, Ø 60 мм
- 

60048092 H=1200 мм, Опора металл, черная эмаль, Ø 60 мм
- 

60048093 H=1800 мм, Опора металл, черная эмаль, Ø 60 мм
- 

60048623 Накладка на металлические опоры поставляется отдельно

- ### Серия НТУ «Аква»
- 

60048097 250x1050 мм, макс. мощность 75 Вт, НТУ 01-75-001
 - 

60048098 250x850 мм, макс. мощность 75 Вт, НТУ 01-75-002

Фонари



ВВ-601 ПРИВАЛ

Брелок с фонарем-рефлектором и открывашкой 50030181

25 лм



- корпус из анодированного алюминия
- рефлектор

1/20/40



ВВ-702 СНАЙПЕР

Брелок-трансформер со светильником 50030184

25 лм



1/20/80

- корпус из анодированного алюминия
- светит как сфокусированный фонарь
- имеет выдвижную часть, которая светит вокруг



КВ-502 ЗАРЯ

Складной кемпинговый фонарь 50030188

520 лм



- складной механизм с автоматическим включением
- ушко для подвешивания

1/10/40

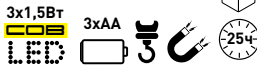

ГА-501 ГРАНИТ

Аккумуляторный налобный фонарь с ближним и дальним светом 50030185

176 лм



- адаптер в комплекте
- 2 режима

1/30/60

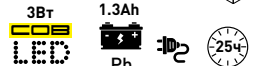

ГА-803 ВЕКТОР

Аккумуляторный фонарь 50033766

135 лм



USB



РА-702 ШМЕЛЬ

Аккумуляторный фонарь 50033764

390 лм



powerbank

- Основной режим
- Боковой режим



МА-601 ЦИРКОН

Компактный аккумуляторный фонарь 50030191

120 лм



Регулируемый фокус



МА-701 КАЛИБР

Алюминиевый аккумуляторный фонарь 50030192

360 лм



Регулируемый фокус

- "догорающий эффект" - после выключения фонарь светится за счет накопленного света
- литиевая батарея
- блок питания в комплекте

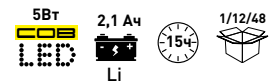

МА-702 КИНЖАЛ

Фонарь с ножом 50036610

600 лм



power bank

- нож длиной 4,5 см



МВ-603 КАСТЕТ

Фонарь с ножом 50030196

75 лм



1/10/60

- нож длиной 4,5 см

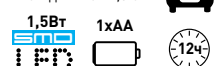

МВ-701 АРГУМЕНТ

Автомобильный фонарь-спасатель 50030199

200 лм



15ч

- стропорез, бита



МВ-702 САПЕР

Автомобильный фонарь-спасатель 50030200

112 лм



- набор отверток (плоская, крестовая, torx)
- клипса для ремня



МВ-901 ТОПОЛЬ

Сверхмощный влагостойкий фонарь 50030201

1800 лм

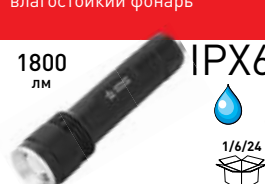

IPX6

1/6/24

- световой поток 1800 Лм (две фары ближнего света!)

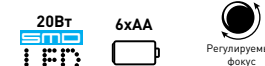

МВ-902 БУРЯ

Аккумуляторный фонарь 50036612

430 лм



1/10/20

- регулируемый фокус



РА-802 ОФИЦЕРСКИЙ

Аккумуляторный фонарь 50036609

750 лм



серия ПРАКТИК



АА-701

Светодиодный аккумуляторный фонарь 50036613

530 лм

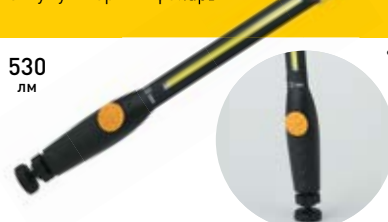

- основание с магнитом на шарнире



РА-701

Светодиодный аккумуляторный фонарь 50039623

280 лм

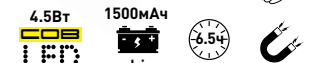

РА-801

Светодиодный аккумуляторный фонарь 50027824

400 лм

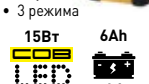

USB

- 3 режима

SB-702

Фонарь светодиодный пушлайт 50033762

100 лм

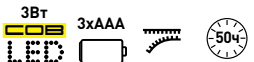

RB-602

Рабочий батарейный фонарь телескопический 50033748

60 лм

















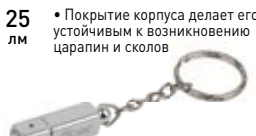







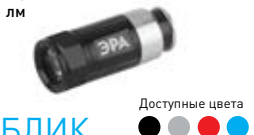



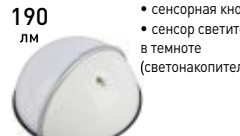

RB-701

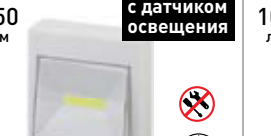
Рабочий батарейный фонарь 50027820

110 лм



<p>RB-702 50027821 Рабочий батарейный фонарь</p> <p>200 лм</p>  <p>7Вт LED</p> <p>3xAAA</p> <p>4ч</p> <p>1/25/100</p>	<p>RB-703 50027822 Рабочий батарейный фонарь</p> <p>100 лм</p>  <p>• присоска</p> <p>5Вт LED</p> <p>3xAAA</p> <p>1/10/60</p> <p>4ч</p>	<p>RB-704 50029179 Рабочий батарейный фонарь</p> <p>240 лм</p>  <p>5Вт LED</p> <p>x3 LED</p> <p>3xAAA</p> <p>1/10/440</p> <p>x2</p> <p>12ч</p>	<p>RB-705 50039621 Рабочий батарейный фонарь</p> <p>200 лм</p>  <p>4Вт LED</p> <p>3xAAA</p> <p>18ч</p>	<p>RB-706 50039622 Рабочий батарейный фонарь</p> <p>199лм</p>  <p>• подставка</p> <p>4Вт LED</p> <p>3xAAA</p> <p>7ч</p>
<p>MB-601 50033760 Рабочий батарейный фонарь</p> <p>42 лм</p>  <p>1.8Вт LED</p> <p>3xAAA</p> <p>3ч</p>	<p>RB-801 50027823 Рабочий батарейный фонарь</p> <p>360 лм</p>  <p>• прищепка</p> <p>6Вт LED</p> <p>4Вт LED</p> <p>3xAAA</p> <p>1/10/40</p>	<p>RB-802 50029180 Рабочий батарейный фонарь</p> <p>300 лм</p>  <p>IP65</p> <p>6Вт LED</p> <p>1Вт LED</p> <p>3xAAA</p> <p>1/10/40</p>	<p>GB-607 50039620 Налобный фонарь с влагозащитой</p>  <p>3Вт LED</p> <p>3xAAA</p> <p>25ч</p> <p>60 гр</p> <p>IP44</p> <p>USB</p>	
<p>GB-701 50027819 Рабочий батарейный фонарь</p> <p>150 лм</p>  <p>5Вт LED</p> <p>3xAAA</p> <p>8ч</p> <p>1/10/60</p>	<p>GA-801 50030186 Аккумуляторный налобный фонарь</p> <p>150 лм</p>  <p>• малый вес</p> <p>3Вт LED</p> <p>0,3Ah Li</p> <p>720°</p> <p>1/10/60</p> <p>USB</p>	<p>GA-802 50033765 Аккумуляторный налобный фонарь</p> <p>135 лм</p>  <p>3Вт LED</p> <p>1500мАч Li</p> <p>6ч</p> <p>1/30/120</p> <p>USB</p>	<p>GA-804 50036605 Аккумуляторный налобный фонарь</p> <p>170 лм</p>  <p>• 5 режимов • бесконтактное включение</p> <p>3Вт LED</p> <p>2 LED</p> <p>0,5Ач Li</p> <p>5ч</p> <p>1/10/60</p> <p>USB</p>	
<p>PA-701 50033763 Аккумуляторный фонарь</p> <p>390 лм</p>  <p>5Вт LED</p> <p>3000мАч Li</p> <p>1/10/30</p> <p>220 V</p> <p>5ч</p> <p>powerbank</p> <p>USB</p>	<p>PA-801 50036614 Аккумуляторный фонарь</p> <p>960 лм</p>  <p>• 2 режима • направленный свет • заливающее освещение</p> <p>10Вт LED</p> <p>10Вт LED</p> <p>3,3Ач Li</p> <p>IP X6</p> <p>1/24</p> <p>25ч</p> <p>powerbank</p> <p>USB</p>	<p>EL60S 50026987 Светодиодный аккумуляторный фонарь</p> <p>320 лм</p>  <p>• регулировка яркости</p> <p>3,5ч</p> <p>1/30</p> <p>220 V</p> <p>5Вт LED</p> <p>4Ач Pb</p> <p>3ч</p> <p>White Edition</p>		<p>EL96S 50026988 Светодиодный аккумуляторный фонарь</p> <p>414 лм</p>  <p>• регулировка яркости</p> <p>3ч</p> <p>220 V</p> <p>6,9Вт LED</p> <p>4Ач Pb</p> <p>1/20</p>
<p>KA40SU 50026986 Аккумуляторный кемпинговый фонарь</p> <p>175 лм</p>  <p>• регулировка яркости</p> <p>2,9Вт LED</p> <p>4Ач Pb</p> <p>220 V</p> <p>1/24</p> <p>powerbank</p> <p>USB</p>	<p>KA55S 50025621 Аккумуляторный кемпинговый фонарь</p> <p>80 лм</p>  <p>1,3Вт LED</p> <p>4Ач Pb</p> <p>220 V</p> <p>1/12</p> <p>USB</p>	<p>KA10S 50025642 Светодиодный аккумуляторный фонарь</p> <p>72 лм</p>  <p>1Вт LED</p> <p>0,9Ач Pb</p> <p>220 V</p> <p>1/20/40</p>	<p>BB-602 50030182 Светодиодный фонарь-брелок с лазерной указкой</p> <p>15 лм</p>  <p>красный лазер 5mW*</p> <p>• карабин</p> <p>0,2Вт LED</p> <p>3шт LR41</p> <p>1/10/60</p>	
<p>BB-701 50030183 Светодиодный брелок со светонакопителем</p> <p>20 лм</p>  <p>• после выключения светится до 30 часов • 6 метров освещения • алюминиевый корпус</p> <p>0,5Вт LED</p> <p>3xLR44</p> <p>1/25/100</p> <p>20ч</p>	<p>SDB1 50027253 Светодиодный алюминиевый фонарь</p> <p>60 лм</p>  <p>• карабин</p> <p>0,5Вт LED</p> <p>1xAA</p> <p>1/20/120</p> <p>15ч</p> <p>+ ремешок</p> <p>Доступные цвета</p>	<p>SD9 50027216 Светодиодный алюминиевый фонарь</p> <p>50 лм</p>  <p>0,6Вт LED</p> <p>3xAAA</p> <p>1/12/144</p> <p>30ч</p> <p>+ ремешок</p>	<p>SD14 50033483 Светодиодный алюминиевый фонарь</p> <p>87 лм</p>  <p>+ ремешок</p> <p>0,8Вт LED</p> <p>3xAAA</p> <p>25ч</p>	
<p>Стропорез Сигнальный фонарь Молоток для стекла автомобиля Обрезиненная головная часть Обрезиненная рукоятка Магнитное крепление Крючок для подвеса Карабин Ремешок для переноски Самоклеяка Смена батареек без отклеивания Количество в упаковке Регулировка яркости Регулируемая подставка Регулируемый фокус</p>				

<p>SD21 Светодиодный алюминиевый фонарь C0034803</p>  <p>+ ремешок</p> <p>21 LED</p> <p>3xAAA</p> <p>1/24/144</p>	<p>B25 Светодиодный фонарь-брелок C0030361</p> <p>20 лм</p>  <p>• карабин</p> <p>0,4Вт LED</p> <p>3 Шт LR 44</p> <p>1/24/240</p>	<p>BB-501 50033752 Фонарь-брелок со встроенным свистком и компасом</p> <p>25 лм</p> <ul style="list-style-type: none"> • Светит красным светом с дальностью 12 метров  <p>+ компас + свисток</p> <p>0,5Вт LED</p> <p>2 Шт LR 41</p> <p>5ч</p> <p>1/12/144</p>	<p>BB-502 50033753 Фонарь-брелок в алюминиевом корпусе черного цвета</p> <p>25 лм</p> <ul style="list-style-type: none"> • Легкий и суперкомпактный • Анодированное покрытие  <p>0,5Вт LED</p> <p>2 Шт LR 41</p> <p>5ч</p> <p>1/12/144</p>	<p>BB-503 50033754 Миниатюрный фонарь-брелок в алюминиевом корпусе</p> <p>25 лм</p> <ul style="list-style-type: none"> • Покрытие корпуса делает его устойчивым к возникновению царапин и сколов  <p>0,5Вт LED</p> <p>3 Шт LR 41</p> <p>5ч</p> <p>1/12/144</p>
<p>BB-504 50033755 Светодиодный фонарь-брелок в серебристом корпусе</p> <p>25 лм</p> <ul style="list-style-type: none"> • дальность луча – 22 метра • длина корпуса – всего 4 см • легкий и суперкомпактный  <p>0,7Вт LED</p> <p>3 Шт LR 41</p> <p>5ч</p> <p>1/12/144</p>	<p>BB-505 50033756 Светодиодный фонарь-брелок в серебристом корпусе</p> <p>30 лм</p> <ul style="list-style-type: none"> • дальность луча – 22 метра • длина корпуса – всего 4 см • легкий и суперкомпактный  <p>0,7Вт LED</p> <p>3 Шт LR 41</p> <p>5ч</p> <p>1/12/144</p>	<p>BB-508 50033757 Фонарь-брелок со встроенной открывалкой</p> <p>30 лм</p> <ul style="list-style-type: none"> • Дальность луча – 35 метров • Корпус изготовлен из прочного алюминия с анодированным покрытием  <p>+ открывалка</p> <p>0,7Вт LED</p> <p>3 Шт LR 41</p> <p>10ч</p> <p>1/12/144</p>	<p>BB-509 50033758 Фонарь-брелок в прочном корпусе</p> <p>50 лм</p> <ul style="list-style-type: none"> • Дальность луча – 35 метров • Анодированное покрытие  <p>0,7Вт LED</p> <p>3 Шт LR 44</p> <p>5ч</p> <p>1/12/144</p>	<p>MB-904 50046379 Ретро фонарь НОВИНКА</p> <p>370 лм</p> <ul style="list-style-type: none"> • Дальность луча – 100 метров • 3 режима работы <p>5700 К</p>  <p>1-включение без фиксации 2-включение с фиксацией 3-режим маяка</p> <p>3,5Вт LED</p> <p>6XAA LR 06</p> <p>11ч</p> <p>1/12/144</p>
 <p>Авангард ФОНАРЬ сВЕТОДИОДНЫЙ</p>	<p>MB-903 50046380 Ретро фонарь НОВИНКА</p> <p>280 лм</p> <ul style="list-style-type: none"> • Дальность луча – 175 метров • 3 режима работы <p>5700 К</p>  <p>1-включение без фиксации 2-включение с фиксацией 3-режим маяка</p> <p>3,8Вт LED</p> <p>3XAA LR 06</p> <p>5ч</p> <p>1/12/144</p>	<p>SD1W C0027215 Светодиодный алюминиевый фонарь</p> <p>60 лм</p>  <p>+ ремешок</p> <p>1Вт LED</p> <p>3xAAA</p> <p>25ч</p> <p>1/20/120</p>	<p>AA-501 50030180 Автомобильный аккумуляторный фонарь</p> <p>10 лм</p>  <p>Доступные цвета</p> <p>БЛИК</p> <p>0,5Вт LED</p> <p>NiMH</p> <p>10ч</p> <p>1/20/100</p>	<p>L40 Светодиодный фонарь-подсветка C0045043</p>  <p>9</p> <p>LED</p> <p>3xAAA</p> <p>1/12/96</p>
<p>SB-501 50031040 Светодиодный самоклеящийся фонарь-подсветка</p> <p>70 лм</p>  <p>АВРОРА</p> <p>3Вт LED</p> <p>3xAAA</p> <p>90ч</p> <p>1/24/144</p>	<p>SB-502 50031041 Светодиодный самоклеящийся фонарь-подсветка</p> <p>70 лм</p>  <p>АВРОРА</p> <p>3Вт LED</p> <p>3xAAA</p> <p>90ч</p> <p>1/8/48</p>	<p>SB-504 50031043 Светодиодный самоклеящийся фонарь-подсветка</p> <p>70 лм</p>  <p>АВРОРА</p> <p>3Вт LED</p> <p>3xAAA</p> <p>90ч</p> <p>1/8/48</p>	<p>SB-505 50031044 Светодиодный самоклеящийся фонарь-подсветка</p> <p>70 лм</p>  <p>АВРОРА</p> <p>3Вт LED</p> <p>3xAAA</p> <p>90ч</p> <p>1/8/48</p>	<p>SB-506 50031045 Светодиодный самоклеящийся фонарь-подсветка</p> <p>70 лм</p>  <p>АВРОРА</p> <p>3Вт LED</p> <p>3xAAA</p> <p>90ч</p> <p>1/8/48</p>
<p>SB-603 50029189 Светодиодный самоклеящийся фонарь-подсветка</p> <p>190 лм</p> <ul style="list-style-type: none"> • сенсорная кнопка • сенсор светится в темноте (светонакопитель)  <p>ЛУНА-3</p> <p>4Вт LED</p> <p>3xAAA</p> <p>75ч</p> <p>1/24/72</p>	<p>SB-604 50029190 Светодиодный самоклеящийся фонарь-подсветка</p> <p>190 лм</p> <ul style="list-style-type: none"> • сенсорная кнопка • сенсор светится в темноте (светонакопитель) • включается от прикосновения (сенсор)  <p>ЛУНА-4</p> <p>4Вт LED</p> <p>3xAAA</p> <p>75ч</p> <p>1/24/72</p>	<p>SB-606 50033747 Светодиодный самоклеящийся фонарь-подсветка</p> <p>250 лм</p>  <p>с датчиком освещения</p> <p>3,5Вт LED</p> <p>3xAAA</p> <p>50ч</p> <p>1/10/60</p>	<p>SB-701 50033761 Светодиодный самоклеящийся фонарь-подсветка</p> <p>100 лм</p>  <p>с датчиком освещения</p> <p>2Вт LED</p> <p>3xAAA</p> <p>50ч</p> <p>1/24/48</p>	<p>SB-601 50029187 Светодиодный самоклеящийся фонарь-подсветка</p> <p>190 лм</p> <ul style="list-style-type: none"> • сенсорная кнопка • сенсор светится в темноте (светонакопитель)  <p>ЛУНА-1</p> <p>4Вт LED</p> <p>3xAAA</p> <p>75ч</p> <p>1/12/72</p>
<p>SB-605 50029191 Светодиодный самоклеящийся фонарь-подсветка</p> <p>230 лм</p> <ul style="list-style-type: none"> • сенсорная кнопка • включается от прикосновения (сенсор) • сенсор светится в темноте (светонакопитель)  <p>ЛУНА-5</p> <p>4Вт LED</p> <p>3xAAA</p> <p>72ч</p> <p>1/24/72</p>	<p>UB-601 50027825 Светодиодный алюминиевый фонарь</p> <p>160 лм</p>  <p>5 режимов + ремешок</p> <p>Регулируемый фокус</p> <p>5Вт LED</p> <p>3xAAA</p> <p>8ч</p> <p>1/10/50</p>	<p>MB-501 50030193 Светодиодный алюминиевый фонарь</p> <p>105 лм</p>  <p>ЛАЙН</p> <p>+ ремешок</p> <p>1,5Вт LED</p> <p>3xAAA</p> <p>15ч</p> <p>1/10/60</p>	<p>MB-502 50030194 Светодиодный алюминиевый фонарь</p> <p>76 лм</p>  <p>ГРИНДР</p> <p>+ ремешок</p> <p>1,5Втx21 LED</p> <p>3xAAA</p> <p>12ч</p> <p>1/10/60</p>	<p>MB-503 50030195 Светодиодный алюминиевый фонарь</p> <p>150 лм</p>  <p>БОЛТ</p> <p>+ ремешок</p> <p>2,5Вт LED</p> <p>3xAAA</p> <p>12ч</p> <p>1/12/72</p>

<p>MB-504 50030197</p> <p>Светодиодный алюминиевый фонарь</p> <p>60 лм</p>  <p>СТРАЙП XD</p> <p>3 режима + ремешок</p> <p>1Вт 3xAAA</p> <p>LED</p> 	<p>MB-505 50030198</p> <p>Светодиодный алюминиевый фонарь</p> <p>80 лм</p>  <p>3 режима + ремешок</p> <p>3Вт 3xAAA</p> <p>LED</p> 	<p>UB-602 50027826</p> <p>Светодиодный алюминиевый фонарь</p> <p>110 лм</p>  <p>Регулируемый фокус</p> <p>КОМПАКТ</p> <p>3 режима + ремешок</p> <p>3Вт x 1 1xAA</p> <p>LED</p> 	<p>VA-801 50039624</p> <p>Велосипедный аккумуляторный светодиодный фонарь</p> <p>НОВИНКА</p>  <p>• основной • подсветка</p> <p>1,6Вт</p> <p>головной Li-ion 800mAh задний Li-ion 100mAh</p> <p>LED SMD LED</p> <p>130лм</p> <p>USB</p> 	<p>VA-901 50033767</p> <p>Велосипедный аккумуляторный светодиодный фонарь</p> <p>НОВИНКА</p>  <p>• основной • подсветка</p> <p>1/6/24</p> <p>4,5Вт Li-ion 1800mAh</p> <p>LED SMD LED</p> <p>650лм / 150лм</p> <p>USB</p> 
<p>VB-601 50029194</p> <p>Велосипедный фонарь перед+зад</p> <p>80 лм</p>  <p>15ч</p> <p>1/12/72</p> <p>• задний фонарь с диодами красного цвета</p> <p>3Вт + 1Вт 3xAAA 2xCR2032</p> <p>LED</p> 	<p>MA-501 50033770</p> <p>MA-501-BL 50041474</p> <p>Компактный аккумуляторный светодиодный фонарь</p>  <p>220 V</p> <p>40 лм</p> <p>0,5 SMD LED</p> <p>PB 350mAh</p> <p>1/30/60</p> <p>АЛЛИГАТОР</p> 	<p>GB-602 50031382</p> <p>Светодиодный налобный фонарь</p> <p>60 лм</p>  <p>ГРОМ • шагреня</p> <p>1Вт 3xAAA</p> <p>LED</p> 	<p>GB-603 50031383</p> <p>Светодиодный налобный фонарь</p> <p>60 лм</p>  <p>ГРОМ • шагреня</p> <p>1Вт 3xAAA</p> <p>LED</p> 	<p>GB-604 50031384</p> <p>Светодиодный налобный фонарь</p> <p>130 лм</p>  <p>ГРОМ • шагреня</p> <p>2Вт 3xAAA</p> <p>LED</p> 
<p>GB-605 50031385</p> <p>Светодиодный налобный фонарь</p> <p>165 лм</p>  <p>ГРОМ • шагреня</p> <p>2,88Вт 3xAAA</p> <p>LED</p> 	<p>G1W 50033731</p> <p>Светодиодный налобный фонарь</p>  <p>1Вт 6° 3xAAA</p> <p>LED</p> 	<p>PA-804 50039628</p> <p>Фонарь-прожектор алюминиевый</p> <p>400 лм</p>  <p>Li-ion 3Ah</p> <p>3 режима</p> <p>5Вт IP40 2400 МАЧ</p> <p>LED</p> 	<p>PA-805 50039629</p> <p>Фонарь-прожектор алюминиевый</p> <p>640 лм</p>  <p>Li-ion 3Ah</p> <p>3 режима</p> <p>8Вт IP40 2400 МАЧ</p> <p>LED</p> 	<p>GB-502 50036615</p> <p>Светодиодный налобный фонарь</p>  <p>3Вт 1/25/100</p> <p>LED</p> 
<p>GB-501 50036615</p> <p>Светодиодный налобный фонарь</p>  <p>БЛЭКДЖЕК</p> <p>3Вт 3xAAA</p> <p>LED</p> 	<p>GB-601 50027818</p> <p>Светодиодный налобный фонарь</p> <p>150 лм</p>  <p>5Вт 3xAAA</p> <p>LED</p> 	<p>KB-504 50036604</p> <p>Светодиодный налобный фонарь</p> <p>+ складная ручка</p>  <p>11 3xAA</p> <p>LED</p> 	<p>KB-501 50029177</p> <p>Светодиодный кемпинговый фонарь</p>  <p>24 3xAA</p> <p>LED</p> 	<p>KB-601 50029178</p> <p>Светодиодный кемпинговый фонарь</p>  <p>48 3xAA</p> <p>LED</p> 
<p>K24 50032283</p> <p>Светодиодный кемпинговый фонарь</p>  <p>24 3xAA</p> <p>LED</p> 	<p>K48 50032282</p> <p>Светодиодный кемпинговый фонарь</p>  <p>48 3xAA</p> <p>LED</p> 	<p>SB-801 50036607</p> <p>Светодиодный самоклеящийся фонарь-подсветка</p> <p>120 лм</p>  <p>180° 360°</p> <p>• магнит</p> <p>СФЕРА</p> <p>5Вт 3xAAA</p> <p>LED</p> 	<p>SB-802 50036608</p> <p>Светодиодный самоклеящийся фонарь-подсветка</p> <p>120 лм</p>  <p>180° 360°</p> <p>• магнит • датчик движения • датчик освещенности</p> <p>СФЕРА</p> <p>5Вт 3xAAA</p> <p>LED</p> 	<p>UB-401 50029192</p> <p>Универсальный батарейный фонарь</p>  <p>• корпус из анодированного алюминия • 30 часов непрерывной работы</p> <p>1,5Вт 3xAAA</p> <p>LED</p> 
<p>UB-402 50029193</p> <p>Универсальный батарейный фонарь</p> <p>120 лм</p>  <p>Доступные цвета</p> <p>1,5Вт 3xAAA</p> <p>LED</p> 	<p>HT1W 50028898</p> <p>Светодиодный алюминиевый фонарь</p>  <p>+ ремешок и чехол</p> <p>1 1W 3xAAA</p> <p>LED</p> 	<p>SDA30M 50020022</p> <p>Компактный аккумуляторный светодиодный фонарь</p>  <p>5 Ni-MH 250mAh</p> <p>LED</p> 	<p>GB-705 50039619</p> <p>Светодиодный налобный фонарь</p>  <p>17 3xAAA</p> <p>LED</p> 	<p>GB-706 50039618</p> <p>Светодиодный налобный фонарь</p>  <p>25 3xAAA</p> <p>LED</p> 

PA-601 Аккумуляторный светодиодный прожектор
50031036



PA-602 Аккумуляторный светодиодный прожектор
50031033



PA-603 Аккумуляторный светодиодный прожектор
50031034



PA-604 Аккумуляторный светодиодный фонарь с сигнальным маяком
50031035



PA-605 Аккумуляторный светодиодный фонарь с сигнальным маяком
50031039



K7 Светодиодный кемпинговый фонарь
C0044365

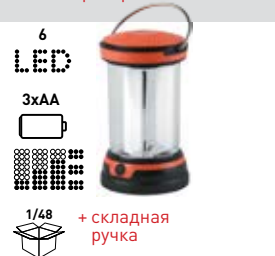

PA-703 Аккумуляторный светодиодный прожектор
50041472



PA-704 Аккумуляторный светодиодный прожектор
50041473



PB-705 Аккумуляторный трансформер прожекторный 3 в 1
50042660



PA-706 Аккумуляторный трансформер прожекторный 3 в 1
50042661



SB-401 Пушлайт-подсветка на петлю в кухонный шкаф
50042659



SB-404 Пушлайт-подсветка универсальная в шкаф
50042658



GA-805 Фонарь налобный аккумуляторный
50039625



GA-806 Фонарь налобный аккумуляторный
50039626



GA-809 Фонарь налобный аккумуляторный, трехламповый
50039627



PA-504 Фонарь прожекторный
50042439



TM 9/TM9-BI Светодиодный алюминиевый фонарь
50002225



KB-301 Светодиодный фонарь
50036603



TM 12 Светодиодный алюминиевый фонарь
50002226



GB-301 Светодиодный налобный фонарь
50030187



TG 9 Аккумуляторный светодиодный налобный фонарь
C0045557



GB-302

50036617

Светодиодный налобный фонарь

68
лм1,5Вт
LED 3xAAA 1/20**TK 10
TK 10-bl**Светодиодный кемпинговый фонарь
50003942
50016868130
лм2,9Вт
LED 3xAAA 1/40/240 1/20/240**TK 35**

Аккумуляторный кемпинговый светодиодный фонарь

C0045555

276
лм3,8Вт
LED 4V 3Ah 1/24/96 9ч**TA 1**

Компактный аккумуляторный светодиодный фонарь

50005797

15
лм0,5Вт
LED 4V 500mAh 7ч 1/18/40**TA 4 / TA 4-box8**

Компактный аккумуляторный светодиодный фонарь

50002594
5000498530
лм0,5Вт
LED 4V 500mAh 7ч 1/30/90 1/8/80 box**TA 11**

Компактный аккумуляторный светодиодный фонарь 2в1

50010038

25
лм1+10smd
LED 4V 1Ah 6ч 1/20/80**TA 15**

Компактный аккумуляторный светодиодный фонарь 2в1

50016863

40
лм5+6smd
LED 4V 1Ah 6ч 1/18/90**TSP 3W**

Аккумуляторный светодиодный фонарь

C0045554

220
лм3W
LED 4V 2Ah 6ч 1/8/24**TSP 12**

Аккумуляторный светодиодный фонарь со встроенным светильником

C0045551

65
лм12+18
LED 4V 1.8Ah 9ч 1/20**TSP 19**

Аккумуляторный светодиодный фонарь со встроенным светильником

C0045552

69
лм1,2+1Вт
LED 4V 2Ah 9ч 1/10/30**TL 30**

Аккумуляторный светодиодный фонарь с функцией аварийного освещения

50002595

144
лм

8ч

1,5Вт
LED 4V 1.5Ah 1/60**TL 52**

Аккумуляторный светодиодный фонарь с функцией аварийного освещения

50002597

314
лм

9ч

3,5Вт
LED 4V 3Ah 1/40**TM3W-bl**

Светодиодный фонарь с коллиматором в алюминиевом корпусе

50023320

180
лм

3ч

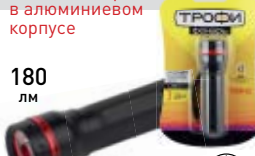
3Вт
LED 3xAAA 1/24/144

Автомобильные лампы

Под брендом ЭРА выпускается ТОП самых востребованных на российском рынке автомобильных ламп:

- лампы головного света и противотуманных огней;
- указатели поворота и аварийной сигнализации;
- боковые указатели поворота и стояночные огни;
- освещение приборной панели, салона;
- фары заднего хода;
- подсветка номерного знака;
- лампы освещения багажного отделения;
- стоп-сигналы;
- стояночные огни.

По данным аналитического агентства «Автостат» за последнее десятилетие количество легковых автомобилей в России и странах ближнего зарубежья выросло вдвое. Причём большинство авто – иномарки, оборудованные большим количеством основных и вспомогательных источников света. Рынок автомобильных ламп растёт стремительно.

H1

Галогенные лампы

Лампы головного света — дальний и ближний свет, противотуманные огни

Наименование	Категория	Цоколь	Мощность	Напряжение
H1 12V 55W P14,5s		P14,5s	55W	12V
H1 12V 55W +50% P14,5s	H1	P14,5s	55W	12V
H3 12V 55W PK22s	H3	PK22s	55W	12V
H3 12V 55W +50% PK22s				
H4 12V 55W P43				
H4 12V 55W +50% P43t	H4	P43t	60/55W	12V
H4 12V 55W +110% P43t				
H7 12V 55W Px26d				
H7 12V 55W +50% Px26d	H7	Px26d	55W	12V
H7 12V 55W +110% Px26d				
H11 12V 55W PGJ19-2	H11	PGJ19-2	55W	12V



Наименование	Код	Упаковка
H1 12V 55W +50% P14,5s	Б0036773	коробка
H1 12V 55W +50% P14,5s BL	Б0037570	блистер
H1 12V 55W P14,5s	Б0036765	коробка
H1 12V 55W P14,5s BL	Б0037574	блистер

Серия	Позиционирование
стандарт	головной свет, противотуманный свет.
с увеличенной освещенностью +50%	



H3

Наименование	Код	Упаковка
H3 12V 55W +50% PK22s	Б0036775	коробка
H3 12V 55W +50% PK22s BL	Б0037571	блистер
H3 12V 55W PK22s	Б0036774	коробка
H3 12V 55W PK22s BL	Б0037576	блистер

Серия	Позиционирование
стандарт	головной свет, противотуманный свет.
с увеличенной освещенностью +50%	



H4

Наименование	Код	Упаковка
H4 12V 55W +110% P43t	Б0036778	коробка
H4 12V 55W +50% P43t BL	Б0037572	блистер
H4 12V 55W P43t BL	Б0037577	блистер

Серия	Позиционирование
стандарт	головной свет, противотуманный свет.
с увеличенной освещенностью +50%	
с увеличенной освещенностью +110%	



H11



Наименование	Код	Упаковка
H11 12V 55W PGJ19-2 BL	Б0037575	блистер
H11 12V 55W PGJ19-2	Б0036782	коробка

Серия	Позиционирование
стандарт	головной свет, противотуманный свет.



Лампы накаливания

Лампы стоп-сигналов, указателей поворота, габаритных огней, освещение салона, приборной панели, номерного знака.

Наименование	Категория	Цоколь	Мощность	Напряжение
T4W 12V BA9s	T4W	BA9s	4W	12V
R5W 12V BA15S	R5W	BA15S	5W	12V
P21W 12V BA15S	P21W	BA15S	21W	12V
PY21W 12V BAU15S	PY21W	BAU15S	21W	12V
P21/5W BAY15d	P21/5W	BAY15d	21/5W	12V
C5W 12V SV8.5	C5W	SV8.5	5W	12V
C10W 12V SV8.5	C10W	SV8.5	10W	12V
W5W 12V W2,1x9.5d	W5W	W2,1x9.5d	5W	12V
W1,2W 12V W2x4.6d	W1,2W	W2x4.6d	1,2W	12V

T4W



Наименование	Код	Упаковка
T4W 12V BA9s	Б0036793	коробка

Позиционирование
Боковые указатели поворота; стояночные огни; освещение приборной панели, салона; подсветка номерного знака.



R5W



Наименование	Код	Упаковка
R5W 12V BA15S	Б0036794	коробка

Позиционирование
Стояночные огни; подсветка номерного знака; освещение багажного отделения.



P21W



Наименование	Код	Упаковка
P21W 12V BA15S	Б0036795	коробка

Позиционирование
Указатели поворота и аварийной сигнализации; стоп-сигналы; противотуманные огни; фонарь заднего хода.



PY21W



Наименование	Код	Упаковка
PY21W 12V BAU15S	Б0039946	коробка

Позиционирование
Указатели поворота и аварийной сигнализации.



P21/5W



Наименование	Код	Упаковка
P21/5W BAY15d	Б0036801	коробка

Позиционирование
Стояночные огни; стоп-сигналы.



C5W



Наименование	Код	Упаковка
C5W 12V SV8.5	Б0036802	коробка

Позиционирование
Освещение приборной панели, салона; подсветка номерного знака; освещение багажного отделения.



C10W



Наименование	Код	Упаковка
C10W 12V SV8.5	Б0036803	коробка

Позиционирование
Освещение приборной панели, салона, освещение багажного отделения.



W1.2W



Наименование	Код	Упаковка
W1,2W 12V W2x4.6d	Б0036805	коробка

Позиционирование
Освещение приборной панели, салона.



W5W



Наименование	Код	Упаковка
W5W 12V W2,1x9.5d	Б0036809	коробка

Позиционирование
Боковые указатели поворота; стояночные огни; освещение приборной панели, салона; подсветка номерного знака; стоп-сигналы.



Пржекторы для выращивания растений

Соответствует нормативам тепличных хозяйств согласно требованиям ГОСТ

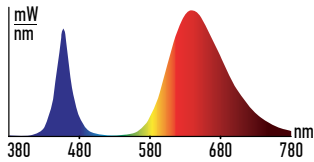

Красно-синий спектр

Пржекторы применимы для зелени, пасленовых.

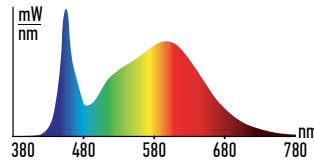

Полный спектр

Пржекторы применимы для цветущих и плодоносящих культур, тыквенных.



Б0039033
 ФИТО-50W-LED BLUERED
 Красно-синий спектр.
 Характеристики: 50 Вт, 220-240 В, 50/60 Гц 75 мкмоль/с., IP65, -30° до +45° С, 30 000 ч, cos > 0,9



Б0047875
 ФИТО-50W-Ra90-LED ЭРА ФИТО
 Полный спектр.
 Характеристики: 50 Вт, 180-240 В, 50/60 Гц 100 мкмоль/с. IP65, -30° до +45° С, 30 000 ч



Б0046368
 ФИТО-50W-RB-LED
 Красно-синий спектр.
 Характеристики: 50 Вт, 180-240 В, 50/60 Гц, 85 мкмоль/с., IP65, -30° до +45° С, 30 000 ч, cos > 0,9



Б0047876
 ФИТО-100W-Ra90-LED ЭРА ФИТО
 Полный спектр.
 Характеристики: 100 Вт, 180-240 В, 50/60 Гц 200 мкмоль/с. IP65, -30° до +45° С, 30 000 ч



Б0046369
 ФИТО-100W-RB-LED
 Красно-синий спектр.
 Характеристики: 100 Вт, 180-240 В, 50/60 Гц, 160 мкмоль/с., IP65, -30° до +45° С, 30 000 ч, cos > 0,9



Инфракрасные лампы ЭРА

Это лампы-термоизлучатели, без которых не обходятся животноводы, птицеводы и агрономы. Надёжные источники тепловой энергии, не зависящие от скачков сети, микроимпульсов. Для ИК-ламп ЭРА не нужны стабилизаторы напряжения - работают даже при пониженном напряжении. 100% энергии переходит в тепловую и световую. Максимальная тепловая мощность без яркого света. Идеальны для стабилизации теплового баланса новорождённых и молодых животных.

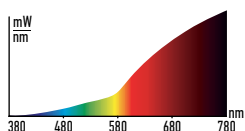

Б0042980
 ЭРА ИКЗК 220-250 R127
 Инфракрасная лампа с цоколем E 27 максимум длины волны 2500 нм., мощность 250 Вт.

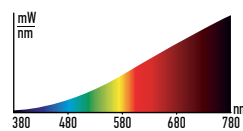

Б0042991
 ЭРА ИКЗ 220-250 R127 E27
 Инфракрасная лампа с цоколем E 27 максимум длины волны 1100-1150 нм., мощность 250 Вт.

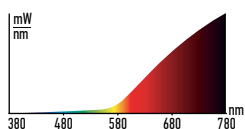

Б0042981
 ЭРА ИКЗК 230-150 R127
 Инфракрасная лампа с цоколем E 27 максимум длины волны 2500 нм., мощность 150 Вт.

ФИТО лампы с цоколем E27 для выращивания растений

- Не обжигают листья.
- Температура цоколя и светодиодной платы ниже температуры биновки светодиодов, это обеспечивает долгий срок службы и высокую светоотдачу.
- IC драйвер обеспечивает постоянный ток на светодиодах в широком диапазоне входных напряжений, гарантируя долгую работу в случае короткого замыкания на отдельных кристаллах. Варистор на входе обеспечивает защиту от помех в сетях.
- Прозрачный плафон лампы дает на 20% больше света, по сравнению с конкурентами.
- Алюминиевая светодиодная печатная плата имеет толстый слой токопроводящих медных дорожек в 70 мкм, это обеспечивает отличный теплоотвод.
- Используется только негорючий пластик.
- ЭМС.

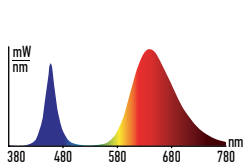

50039069 ФИТО-10W-RB-E27-K
Светодиодная лампа для рассады тип А60, 10 Вт, 130-270 В, 1,5 мкмоль/с*Вт, красно-синий спектр 380-780 нм, 30 000 ч, +5° до +40°С

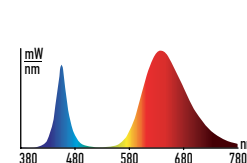

50050600 ФИТО-10W-RB-E27
Светодиодная лампа для рассады тип А60, 10 Вт, 1700-230В, 1,8 мкмоль/с*Вт, красно - синий спектр 380-780 нм

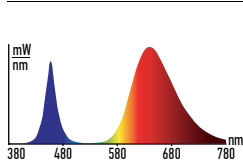

50039070 ФИТО-12W-RB-E27-K
Светодиодная лампа для рассады тип А60, 12 Вт, 130-270 В, 1,5 мкмоль/с*Вт, красно-синий спектр 380-780 нм, 30 000 ч, +5° до +40°С

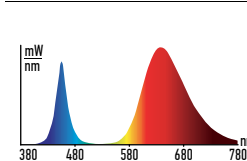

50050601 ФИТО-12W-RB-E27
Светодиодная лампа для рассады тип А60, 12 Вт, 1700-230В, 1,8 мкмоль/с*Вт, красно - синий спектр 380-780 нм

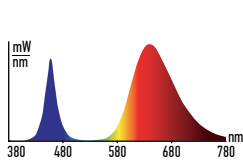

50039071 ФИТО-14W-RB-E27-K
Светодиодная лампа для рассады тип А60, 14 Вт, 130-270 В, 1,5 мкмоль/с*Вт, красно-синий спектр 380-780 нм, 30 000 ч, +5° до +40°С

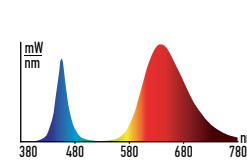

50050602 ФИТО-14W-RB-E27
Светодиодная лампа для рассады тип А60, 14 Вт, 1700-230В, 1,8 мкмоль/с*Вт, красно - синий спектр 380-780 нм

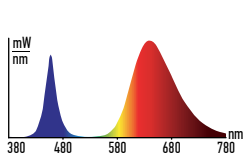

50039072 ФИТО-16W-RB-E27-K
Светодиодная лампа для рассады тип ВА40, 16 Вт, 130-270 В, 1,5 мкмоль/с*Вт, красно-синий спектр 380-780 нм, 30 000 ч, +5° до +40°С

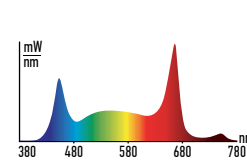

50039173 ФИТО-15W-Ra90-E27
Светодиодная лампа для растений тип BR30, 15 Вт, 130-270 В, PF>0.85, полноспектральная, белый спектр, 1,5 мкмоль/с*Вт, 30 000 ч, +5° до +40°С

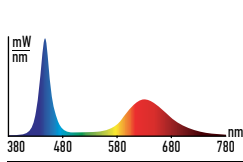

50046370 ФИТО-18W-RB-E27
Лампа для проращивания семян и выращивания растений, 18 Вт, 100-265 В, 50/60 Гц, 36 мкмоль/с*Вт, 30 000 ч, +1° до +45°С

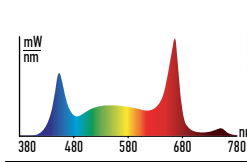

50049534 ФИТО-18W-Ra-E27
Светодиодная лампа для рассады тип А60, 18 Вт, 1700-230В, 1,8 мкмоль/с*Вт, полный спектр 380-780 нм

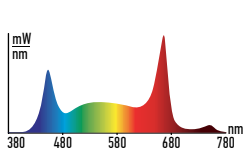

50039172 **50050603**
ФИТО-11W-Ra90-E27
Светодиодная лампа для растений тип А60, 11 Вт, 130-270 В, PF>0.85, полноспектральная, белый спектр, 1,8 мкмоль/с*Вт, 30 000 ч, +5° до +40°С

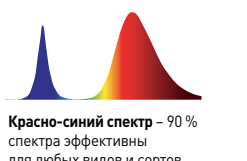

Красно-синий спектр – 90 % спектра эффективны для любых видов и сортов растений.

Полный спектр – 70 % спектра эффективны для любых видов растений, можно использовать лампу без досветки. Имеет приятный белый свет с высокой цветопередачей.

ФИТО лампы T8 для выращивания растений

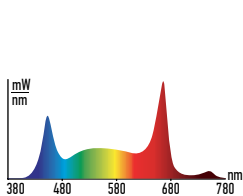

50042988
ЭРА ФИТО-9W-Ra90-T8-G13-N
Полный спектр. С красными и белыми светодиодами. Кол-во светодиодов – 56 LED 2835, IP20, угол половинной яркости 120°, 30000 ч, корпус: стекло, IC драйвер, EMC, pf 0,9, диапазон раб. темп. +1°+45°С, входное напряжение 190-250 В, 9 Вт

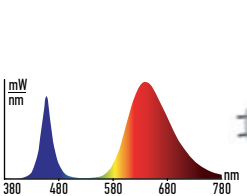

50042986
ЭРА ФИТО-9W-RB-T8-G13-NL
Красно-синий спектр. Кол-во светодиодов – 48 LED 2835, IP20, угол половинной яркости 120°, 30000 ч, корпус: стекло, IC драйвер, EMC, pf 0,9, диапазон раб. темп. +1°+45°С, входное напряжение 190-250 В, 9Вт

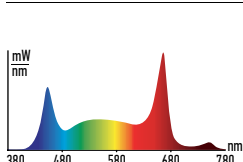

50042987
ЭРА ФИТО-18W-Ra90-T8-G13-NL
Полный спектр. С красными и белыми светодиодами. Кол-во светодиодов – 92 LED 2835, IP20, угол половинной яркости 120°, 30000 ч, корпус: стекло, IC драйвер, EMC, pf 0,9, диапазон раб. темп. +1°+45°С, входное напряжение 190-250 В, 18 Вт

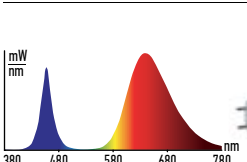

50042990
ЭРА ФИТО-18W-RB-T8-G13-NL
Красно-синий спектр. Кол-во светодиодов – 92 LED 2835, IP20, угол половинной яркости 2Q1/2, 120°, 30000 ч, корпус: стекло, IC драйвер, EMC, pf 0,9, диапазон рабочих температур +1°+45°С, входное напряжение 190-250 В, 18 Вт

ФИТО светильники горшечные, настольные, на прищепке



50039035
 ФИТО-20W-QLED-G 
 Настольный светильник для выращивания растений;
 Технические характеристики:
 20 Вт, 100-240 В, 50/60 Гц, PF>0.85,
 34 мкмоль/с, +1° до +35° С, 3500 К,
 IP40, 30 000 ч

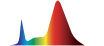

50039171
 ФИТО-20W-ALED 
50049550
 ФИТО-20W-ALED -L 
 Фитосветильник на прищепке для выращивания рассады и зелени;
 Технические характеристики: 12 Вт,
 100-240 В, 50/60 Гц, 22 мкмоль/с,
 +1° до +35° С, 30 000 ч



50039034
 ФИТО-20W-QLED-W 
 Настольный светильник для выращивания растений;
 Технические характеристики:
 20 Вт, 100-240 В, 50/60 Гц, PF>0.85,
 34 мкмоль/с, +1° до +35° С, 3500 К,
 IP40, 30 000 ч



50039068
 ФИТО-12W-FLED 
 Светильник для цветочных горшков;
 Технические характеристики:
 12 Вт,
 100-240 В, 50/60 Гц, 15 мкмоль/с,
 +1° до +35° С, 30 000 ч

ФИТО светильники линейные T5

Для выращивания растений в период вегетации

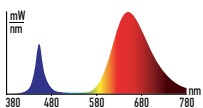

50045231
 ЭРА ФИТО-9W-T5-N

9 Вт; 1,8 мкмоль/Вт*с; фиолетовое свечение, 573x21,5x24,4 мм, соединение в линию - 14 шт., в комплекте: шнур с вилкой, скобы крепежные, саморезы, IP20, 30 000 ч, 220-240 В, +5° до +40° С

50045232
 ЭРА ФИТО-14W-T5-N

14 Вт; 1,8 мкмоль/Вт*с; фиолетовое свечение, 873x21,5x24,4 мм, соединение в линию - 10 шт., в комплекте: шнур с вилкой, скобы крепежные, саморезы, IP20, 30 000 ч, 220-240 В, +5° до +40° С

50045233
 ЭРА ФИТО-16W-T5-N

16 Вт; 1,8 мкмоль/Вт*с; фиолетовое свечение, 1173x21,5x24,4 мм, соединение в линию - 8 шт., в комплекте: шнур с вилкой, скобы крепежные, саморезы, IP20, 30 000 ч, 220-240 В, +5° до +40° С

Для выращивания растений в период цветения и плодоношения

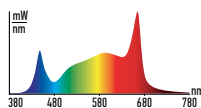

50049311
 ФИТО-9W-T5-Ra90

9 Вт, 220-240В, 1,8 мкмоль/Вт*с, красное свечение, соединение в линию 10 светильников, 573x21,5x24,4 мм, в комплекте: шнур с вилкой, скобы крепежные, саморезы, IP20, 30 000 ч, 220-240 В, +5° до +40° С

50049312
 ФИТО-14W-T5-Ra90

14 Вт, 220-240В, 1,8 мкмоль/Вт*с; красное свечение, соединение в линию 7 светильников, 873x21,5x24,4 мм, в комплекте: шнур с вилкой, скобы крепежные, саморезы, IP20, 30 000 ч, 220-240 В, +5° до +40° С

50049313
 ФИТО-18W-T5-Ra90

18 Вт, 220-240В, 1,8 мкмоль/Вт*с; красное свечение, соединение в линию 5 светильников, 1173x21,5x24,4 мм, в комплекте: шнур с вилкой, скобы крепежные, саморезы, IP20, 30 000 ч, 220-240 В, +5° до +40° С

Светодиодные модули для выращивания цветов

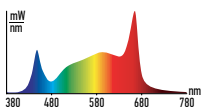

50049315
 ФИТО-3x10W-LINE-Ra90

Светодиодные модули для выращивания цветов, 3 шт, по 10 Вт, полный спектр, IP65, 3800К, 500x14x7,5 мм - светильник, 680x45x30 мм - упаковка

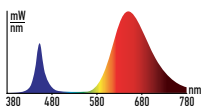

50050924
 ФИТО-3x10W-LINE-RB90

Светодиодные модули для выращивания цветов, 3 шт, по 10 Вт, красно-синий спектр, IP65, 1300К, 500x14x7,5 мм - светильник, 680x45x30 мм - упаковка

ФИТО светильник для выращивания растений в период вегетации

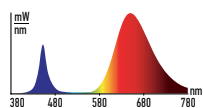

50045697
 ЭРА ФИТО-36W-RB-N

Мощность: 36 Вт., Напряжение питания: 220-240 В; 50-60 Гц.; PF 0.9; Пульсации <5%; IP65, Ra 80; 72 мкмоль/с; Прозрачный рассеиватель.

Аксессуары для серии ФИТО-XX-T5-N и ФИТО-XX-T5-Ra90

50028202
 LLED-A-SUSPENSION

Система подвеса для ФИТО светильников над растениями. В комплекте: два металлических троса длиной 1 м; крепежные элементы. Подходит для подвеса светильников всех серий LLED.



50049314
 ФИТО-LINETIME

Таймер для светильника с переключателем. 200x40x100



■ Удлинитель для подключения гирлянд для использования внутри помещений



Арт.: ENIN-3U Код тов.: Б0041903

Технические характеристики:
 Длина провода: 3 м
 Цвет провода: прозрачный
 Степень защиты: IP 20
 Напряжение питания: 220 В

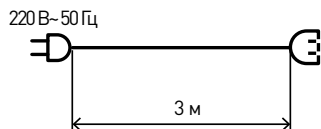

■ Гирлянда БАХРОМА теплый свет для использования внутри помещений



Арт.: ENIB-01B Код тов.: Б0041899

Количество ламп: 48 LED
 Размер гирлянды: 1,8 x 0,5 м
 Цвет провода: прозрачный
 Степень защиты: IP 20
 Контроллер: 8 режимов
 Теплый свет
 Напряжение питания: 220 В~ 50 Гц

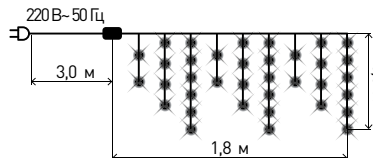

■ Гирлянда ЗАНАВЕС мультицвет для использования внутри помещений



Арт.: ENIZ-01M Код тов.: Б0041900

Количество ламп: 156 LED
 Размер гирлянды: 1,8 x 1,5 м
 Цвет провода: прозрачный
 Степень защиты: IP 20
 Контроллер: 8 режимов
 Мультицвет
 Напряжение питания: 220 В~ 50 Гц

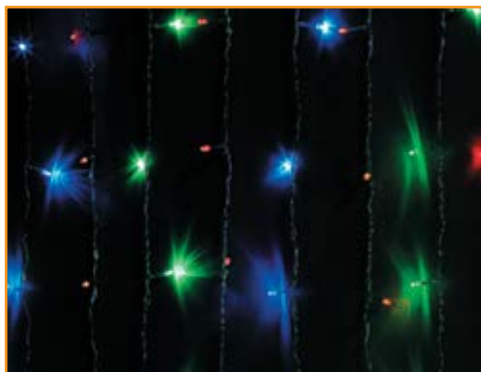
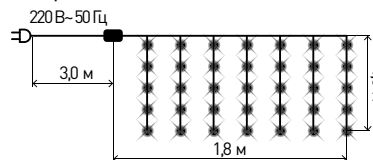

■ Гирлянда СЕТЬ мультицвет для использования внутри помещений



Арт.: ENIS-01M Код тов.: Б0041901

Количество ламп: 180 LED
 Размер гирлянды: 1,8 x 1,5 м
 Цвет провода: прозрачный
 Степень защиты: IP 20
 Контроллер: 8 режимов
 Мультицвет
 Напряжение питания: 220 В~ 50 Гц

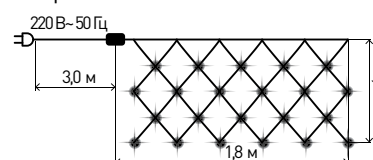

■ Гирлянда СЕТЬ RGB для использования внутри помещений



Арт.: ENIS-01R Код тов.: Б0041902

Количество ламп: 180 LED
 Размер гирлянды: 1,8 x 1,5 м
 Цвет провода: Прозрачный
 Степень защиты: IP 20
 Контроллер: 8 циклических режимов RGB (каждый светодиод горит разными цв.)
 Напряжение питания: 220 В~ 50 Гц

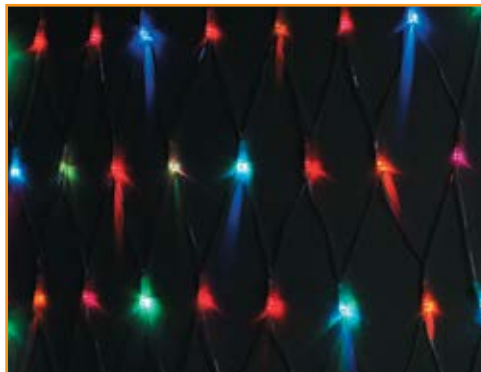
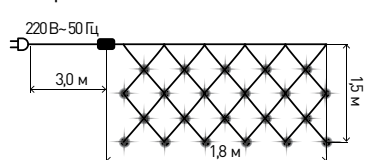

■ Гирлянда НИТЬ

теплый свет

для использования внутри помещений



Арт.: ENIN-2B Код тов.: Б0041891

Технические характеристики:
 Количество ламп: 20 MicroLED
 Размер гирлянды: 2 м
 Цвет провода: прозрачный
 Степень защиты: IP 20
 Теплый свет
 Элементы питания - 3 x AA / LR06 / R06
 (в комплект не входят)
 Состав: поливинилхлорид, медь

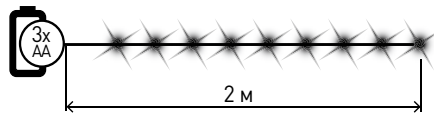

■ Гирлянда НИТЬ

мультицвет

для использования внутри помещений



Арт.: ENIN-2M Код тов.: Б0041983

Технические характеристики:
 Количество ламп: 20 MicroLED
 Размер гирлянды: 2 м
 Цвет провода: прозрачный
 Степень защиты: IP 20
 Мультицвет
 Элементы питания - 3 x AA / LR06 / R06
 (в комплект не входят)
 Состав: поливинилхлорид, медь

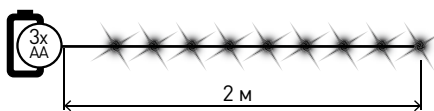

■ Гирлянда НИТЬ

теплый свет

для использования внутри помещений



Арт.: ENIN-5NW Код тов.: Б0047960

Технические характеристики:
 Количество ламп: 50 MicroLED
 Размер гирлянды: 5 м
 Цвет провода: прозрачный
 Степень защиты: IP 20
 Теплый свет
 Элементы питания - 3 x AA / LR06 / R06
 (в комплект не входят)
 Состав: поливинилхлорид, медь

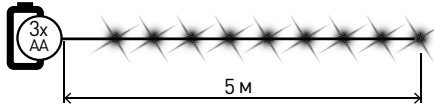

■ Гирлянда НИТЬ

мультицвет

для использования внутри помещений



Арт.: ENIN-5NM Код тов.: Б0047959

Технические характеристики:
 Количество ламп: 50 MicroLED
 Размер гирлянды: 5 м
 Цвет провода: прозрачный
 Степень защиты: IP 20
 Мультицвет
 Элементы питания - 3 x AA / LR06 / R06
 (в комплект не входят)
 Состав: поливинилхлорид, медь

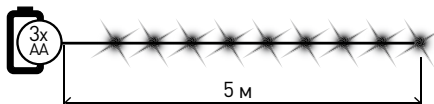

■ Гирлянда НИТЬ

сиреневый свет

для использования внутри помещений



Арт.: ENIN-5NP Код тов.: Б0047961

Технические характеристики:
 Количество ламп: 50 MicroLED
 Размер гирлянды: 5 м
 Цвет провода: прозрачный
 Степень защиты: IP 20
 Сиреневый свет
 Элементы питания - 3 x AA / LR06 / R06
 (в комплект не входят)
 Состав: поливинилхлорид, медь

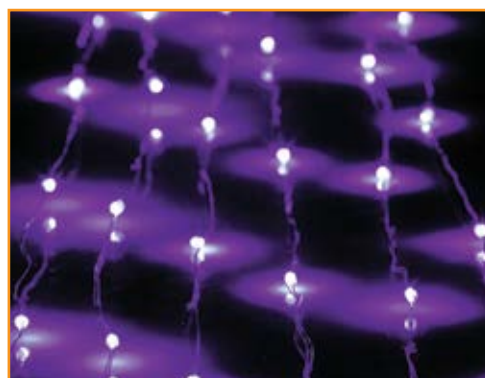
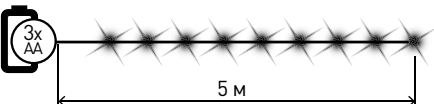

Гирлянда НИТЬ
синий свет

для использования внутри помещений



Арт.: ENIN -5NB Код тов.: Б0047962

Технические характеристики:
Количество ламп: 50 MicroLED
Размер гирлянды: 5 м
Цвет провода: прозрачный
Степень защиты: IP 20
Синий свет
Элементы питания - 3 x AA / LR06 / R06
(в комплект не входят)
Состав: поливинилхлорид, медь

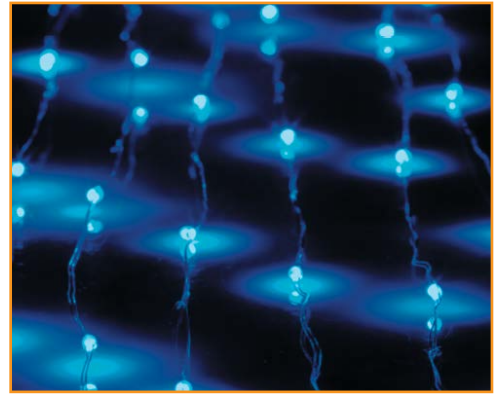
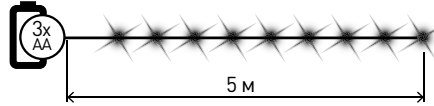

Гирлянда НИТЬ
красный свет

для использования внутри помещений



Арт.: ENIN -5NR Код тов.: Б0047963

Технические характеристики:
Количество ламп: 50 MicroLED
Размер гирлянды: 5 м
Цвет провода: прозрачный
Степень защиты: IP 20
Красный свет
Элементы питания - 3 x AA / LR06 / R06
(в комплект не входят)
Состав: поливинилхлорид, медь

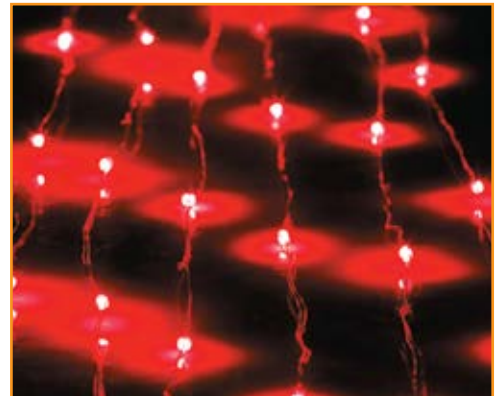
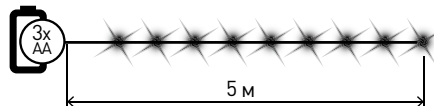

Гирлянда НИТЬ
теплый свет

для использования внутри помещений



Арт.: ENIN -10NW Код тов.: Б0047964

Технические характеристики:
Количество ламп: 100 MicroLED
Размер гирлянды: 10 м
Цвет провода: прозрачный
Степень защиты: IP 20
Теплый свет
Элементы питания - 220 В~ 50 Гц
Состав: поливинилхлорид, медь

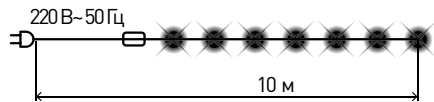

Гирлянда НИТЬ
мультицвет

для использования внутри помещений



Арт.: ENIN -10NM Код тов.: Б0047965

Технические характеристики:
Количество ламп: 100 MicroLED
Размер гирлянды: 10 м
Цвет провода: прозрачный
Степень защиты: IP 20
Мультицвет
Напряжение питания: 220 В~ 50 Гц
Состав: поливинилхлорид, медь

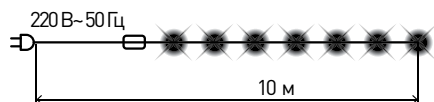

Гирлянда ДОЖДИК
мультицвет

для использования внутри помещений



Арт.: ENIN -2NM Код тов.: Б0047966

Технические характеристики:
Количество ламп: 200 MicroLED
Размер гирлянды: 2 м
Цвет провода: прозрачный
Степень защиты: IP 20
Мультицвет
Напряжение питания: 220 В~ 50 Гц
Состав: поливинилхлорид, медь

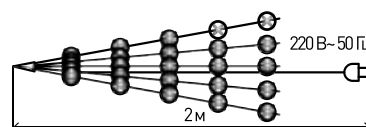

Гирлянда НИТЬ

мультицвет
для использования внутри помещений



Арт.: ENIN-5М Код тов.: Б0041892

Технические характеристики:
Количество ламп: 50 LED
Размер гирлянды: 5 м
Цвет провода: зеленый
Степень защиты: IP 20
Контроллер: 8 режимов
Мультицвет
Напряжение питания: 220 В~ 50 Гц
Состав: поливинилхлорид, медь

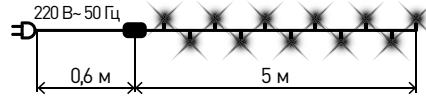

Гирлянда НИТЬ

мультицвет
для использования внутри помещений



Арт.: ENIN-10М Код тов.: Б0041893

Технические характеристики:
Количество ламп: 100 LED
Размер гирлянды: 10 м
(с возможностью удлинения)
Цвет провода: зеленый
Степень защиты: IP 20
Контроллер: 8 режимов
Мультицвет
Напряжение питания: 220 В~ 50 Гц
Состав: поливинилхлорид, медь

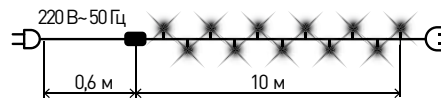

Гирлянда НИТЬ

теплый свет
для использования внутри помещений



Арт.: ENIN-10В Код тов.: Б0041894

Технические характеристики:
Количество ламп: 100 LED
Размер гирлянды: 10 м
Цвет провода: прозрачный
Степень защиты: IP 20
Контроллер: 8 режимов
Теплый свет
Напряжение питания: 220 В~ 50 Гц
Состав: поливинилхлорид, медь

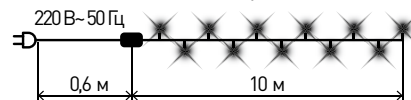

Гирлянда ПОДАРКИ

холодный свет
для использования внутри помещений



Арт.: ENIN-3P Код тов.: Б0041895

Технические характеристики:
Количество ламп: 20 LED
Размер гирлянды: 3 м
Цвет провода: прозрачный
Степень защиты: IP 20
Контроллер: 8 режимов
Холодный свет
Напряжение питания: 220 В~ 50 Гц
Состав: поливинилхлорид, медь

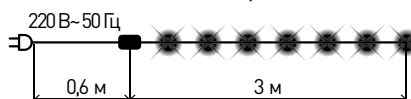

Гирлянда ФОНАРИКИ

мультицвет
для использования внутри помещений



Арт.: ENIN-3F Код тов.: Б0041897

Технические характеристики:
Количество ламп: 20 LED
Размер гирлянды: 3 м
Цвет провода: прозрачный
Степень защиты: IP 20
Контроллер: 8 режимов
Мультицвет
Напряжение питания: 220 В~ 50 Гц
Состав: поливинилхлорид, медь

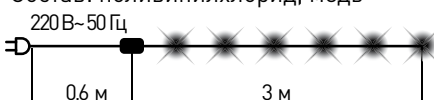

Гирлянда нить КОРОНЫ
 мультиколор
 для использования внутри помещений



Арт.: ENIN-3K Код тов.: Б0041898

Технические характеристики:
 Количество ламп: 20 LED
 Размер гирлянды: 3 м
 Цвет провода: прозрачный
 Степень защиты: IP 20
 Контроллер: 8 режимов
 Мультиколор
 Напряжение питания: 220 В~ 50 Гц
 Состав: поливинилхлорид, медь

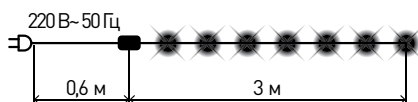

Гирлянда ЦВЕТЫ
 мультиколор
 для использования внутри помещений



Арт.: ENIN-3Z Код тов.: Б0041896

Технические характеристики:
 Количество ламп: 15 LED
 Размер гирлянды: 3 м
 Цвет провода: прозрачный
 Степень защиты: IP 20
 Контроллер: 8 режимов
 Мультиколор
 Напряжение питания: 220 В~ 50 Гц
 Состав: поливинилхлорид, медь

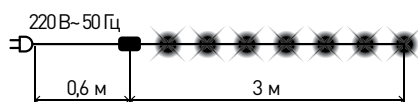

Гирлянда Нить ШАРИКИ
 мультиколор
 для использования внутри помещений



Арт.: ENIN - 15BM Код тов.: Б0047967

Технические характеристики:
 Количество ламп: 50 LED
 Размер гирлянды: 5 м
 Цвет провода: черный
 Степень защиты: IP 20
 Мультиколор
 Элементы питания - 220 В~ 50 Гц
 Состав: поливинилхлорид, медь

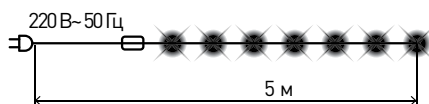

Гирлянда Нить ШАРИКИ
 мультиколор
 для использования внутри помещений



Арт.: ENIN - 18BM Код тов.: Б0047968

Технические характеристики:
 Количество ламп: 50 LED
 Размер гирлянды: 5 м
 Цвет провода: черный
 Степень защиты: IP 20
 Мультиколор
 Элементы питания - 220 В~ 50 Гц
 Состав: поливинилхлорид, медь

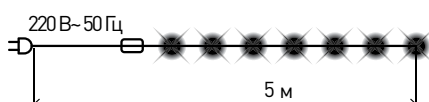

■ Гирлянда Нить **МИШУРА**
холодный свет

для использования внутри помещений



Арт.: ENIN - GC Код тов.: Б0047969

Технические характеристики:
Количество ламп: 200 LED
Размер гирлянды: 2 м
Цвет провода: зеленый
Степень защиты: IP 20
Контроллер : 8 режимов
Холодный свет
Элементы питания - 220 В~ 50 Гц
Состав: поливинилхлорид, медь

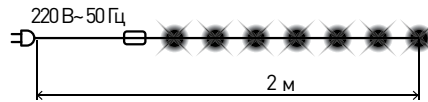

■ Гирлянда Нить **МИШУРА**
теплый свет

для использования внутри помещений



Арт.: ENIN - GW Код тов.: Б0047970

Технические характеристики:
Количество ламп: 200 LED
Размер гирлянды: 2 м
Цвет провода: зеленый
Степень защиты: IP 20
Контроллер : 8 режимов
Теплый свет
Элементы питания - 220 В~ 50 Гц
Состав: поливинилхлорид, медь

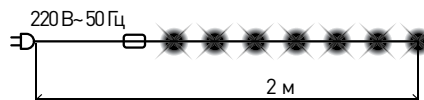

■ Гирлянда **МИШУРА**

холодный свет

для использования внутри помещений



Арт.: ENIN - WC Код тов.: Б0047971

Технические характеристики:
Количество ламп: 200 LED
Размер гирлянды: 2 м
Цвет провода: белый
Степень защиты: IP 20
Контроллер : 8 режимов
Холодный свет
Элементы питания - 220 В~ 50 Гц
Состав: поливинилхлорид, медь

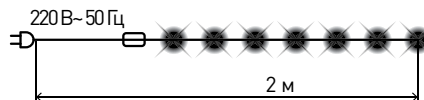

■ Гирлянда **МИШУРА**

мультицвет

для использования внутри помещений



Арт.: ENIN - WM Код тов.: Б0047972

Технические характеристики:
Количество ламп: 200 LED
Размер гирлянды: 3 м
Цвет провода: белый
Степень защиты: IP 20
Контроллер : 8 режимов
Мультицвет
Элементы питания - 220 В~ 50 Гц
Состав: поливинилхлорид, медь



■ **Гирлянда НИТЬ**
теплый свет
для использования
снаружи и внутри помещений



Арт.: ENON-5B Код тов.: Б0041904
Гирлянда-конструктор
Технические характеристики:
Количество ламп: 48 LED
Размер гирлянды: 5 м
Цвет провода: прозрачный
Степень защиты: IP 44
Теплый свет
Напряжение питания: 24 В
(трансформатор в комплект не входит)
Температура использования:
от -30 °С до +50 °С
Состав: поливинилхлорид, медь

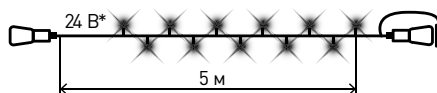

■ **Гирлянда НИТЬ**
теплый свет
для использования
снаружи и внутри помещений



Арт.: ENON-10B Код тов.: Б0041905
Гирлянда-конструктор
Технические характеристики:
Количество ламп: 96 LED
Размер гирлянды: 10 м
Цвет провода: прозрачный
Степень защиты: IP 44
Теплый свет
Напряжение питания: 24 В
(трансформатор в комплект не входит)
Температура использования:
от -30 °С до +50 °С
Состав: поливинилхлорид, медь

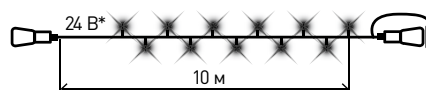

■ **Гирлянда ЗАНАВЕС**
теплый свет
для использования
снаружи и внутри помещений



Арт.: ENOZ-2B Код тов.: Б0041908
Гирлянда-конструктор
Технические характеристики:
Количество ламп: 96 LED
Размер гирлянды: 1 x 2 м
Цвет провода: прозрачный
Степень защиты: IP 44
Теплый свет
Напряжение питания: 24 В
(трансформатор в комплект не входит)
Температура использования:
от -30 °С до +50 °С
Состав: поливинилхлорид, медь

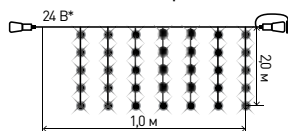

■ **Гирлянда БАХРОМА**
теплый свет
для использования
снаружи и внутри помещений



Арт.: ENOB-2B Код тов.: Б0041907
Гирлянда-конструктор
Технические характеристики:
Количество ламп: 62 LED
Размер гирлянды: 2 x 1 м
Цвет провода: прозрачный
Степень защиты: IP 44
Теплый свет
Напряжение питания: 24 В
(трансформатор в комплект не входит)
Температура использования:
от -30 °С до +50 °С
Состав: поливинилхлорид, медь

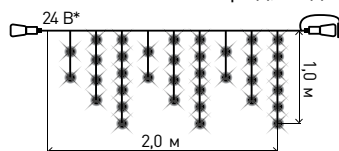

Гирлянда БАХРОМА

мультикоleur

для использования
снаружи и внутри помещений



Арт.: ENOB-2M Код тов.: Б0041906

Гирлянда-конструктор
Технические характеристики:
Количество ламп: 62 LED
Размер гирлянды: 2 x 1 м
Цвет провода: прозрачный
Степень защиты: IP 44
Мультикоleur
Напряжение питания: 24 В
(трансформатор в комплект не входит)
Температура использования:
от -30 °С до +50 °С
Состав: поливинилхлорид, медь

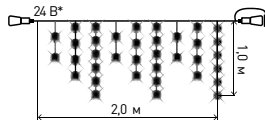

Гирлянда СЕТЬ

теплый свет

для использования
снаружи и внутри помещений



Арт.: ENOS-01B Код тов.: Б0041909

Гирлянда-конструктор
Технические характеристики:
Количество ламп: 144 LED
Размер гирлянды: 1,2 x 1,5 м
Цвет провода: Прозрачный
Степень защиты: IP 44
Теплый свет
Напряжение питания: 24 В
(трансформатор в комплекте не входит)
Температура использования:
от -30 °С до +50 °С
Состав: поливинилхлорид, медь

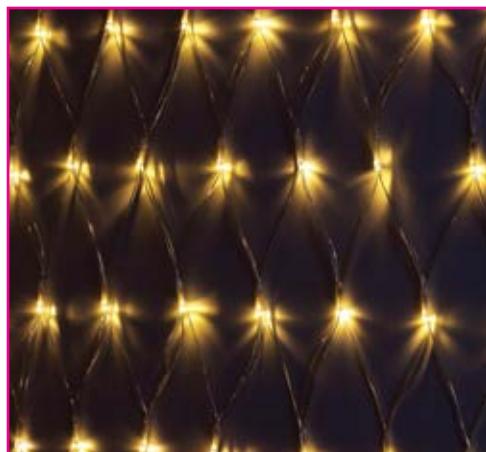
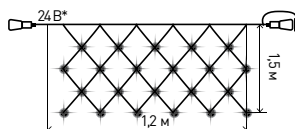

Гирлянда СОСУЛЬКИ

холодный свет

для использования
снаружи и внутри помещений



Арт.: ENOS-02H Код тов.: Б0041910

Гирлянда-конструктор
Технические характеристики:
Количество ламп: 144 LED
Размер гирлянды: 2,1 x 0,3 м
Цвет провода: прозрачный
Степень защиты: IP 44
Холодный свет
Напряжение питания: 24 В
(трансформатор в комплекте)
Температура использования:
от -30 °С до +50 °С
Состав: поливинилхлорид, медь

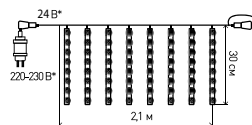

Трансформатор для подключения низковольтных гирлянд

для использования
снаружи и внутри помещений



Арт.: ENIT-3 Код тов.: Б0041911

Технические характеристики:
Длина провода: 3 м
Цвет провода: прозрачный
Степень защиты: IP 44
Входное напряжение: 210 – 240 В
Выходное напряжение: 24 В
Мощность: 8,4 Вт
Температура использования:
от -30 °С до +50 °С
Состав: поливинилхлорид, медь

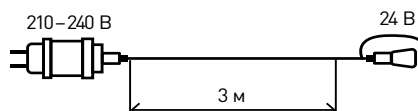

■ Удлинитель
для подключения
низковольтных гирлянд
для использования
снаружи и внутри помещений



Арт.: ENIT-10 Код тов.: Б0041912

Технические характеристики:
Длина провода: 10 м
Цвет провода: прозрачный
Степень защиты: IP 44
Температура использования:
от -30 °С до +50 °С
Напряжение питания: 24 В
Состав: поливинилхлорид, медь

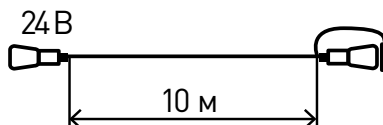

■ Световая фигура
ОЛЕНЬ
для использования
снаружи и внутри помещений



Арт.: ENIOF-01 Код тов.: Б0041935

Технические характеристики:
Количество ламп: 20 LED
Размер гирлянды:
55 X 4,2 X 50 см
Цвет провода: прозрачный
Степень защиты: IP 44
Холодный свет
Напряжение питания:
220 В~ 50 Гц
Температура
использования:
от -30 °С до +50 °С
Состав: медь,
поливинилхлорид

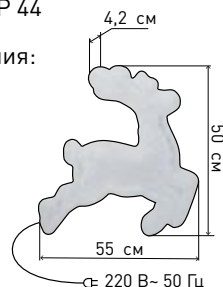

■ Световая фигура
СНЕЖИНКА
для использования
снаружи и внутри помещений



Арт.: ENIOF-05 Код тов.: Б0041936

Технические характеристики:
Количество ламп: 48 LED
Размер гирлянды:
50 X 3,5 X 50 см
Цвет провода: прозрачный
Степень защиты: IP 44
Холодный свет
Напряжение питания:
220 В~ 50 Гц
Температура
использования:
от -30 °С до +50 °С
Состав: медь,
поливинилхлорид

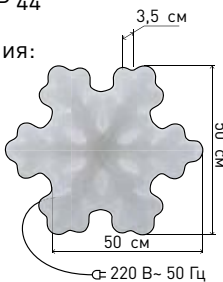

■ Световая фигура
КОМЕТА
для использования
снаружи и внутри помещений



Арт.: ENIOF-07 Код тов.: Б0041937

Технические характеристики:
Количество ламп: 15 LED
Размер гирлянды: 55 X 4,2 X 25 см
Цвет провода: Прозрачный
Степень защиты: IP 44
Холодный свет
Напряжение питания:
220 В~ 50 Гц
Температура
использования:
от -30 °С до +50 °С
Состав:
поливинилхлорид,
медь

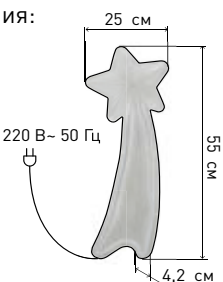

Световая фигура ДЕД МОРОЗ

для использования
снаружи и внутри помещений



Арт.: ENIOF-08 Код тов.: Б0041938

Технические характеристики:
Количество ламп: 20 LED
Размер гирлянды: 25 X 2,3 X 46 см
Цвет провода: прозрачный
Степень защиты: IP 44
Теплый свет
Напряжение питания: 220 В~ 50 Гц
Температура использования:
от -30 °С до +50 °С
Состав:
поливинилхлорид,
медь



Световая фигура СВЕЧКИ

для использования
снаружи и внутри помещений



Арт.: ENIOF-09 Код тов.: Б0041939

Технические характеристики:
Количество ламп: 20 LED
Размер гирлянды: 40 X 4,5 X 50 см
Цвет провода: прозрачный
Степень защиты: IP 44
Теплый свет
Напряжение питания:
220 В~ 50 Гц
Температура использования:
от -30 °С до +50 °С
Состав:
поливинилхлорид,
медь

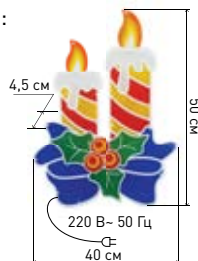

Световая фигура ОЛЕНЬ С САНЯМИ

для использования
снаружи и внутри помещений



Арт.: ENIOF-11 Код тов.: Б0047973

Технические характеристики:
Количество ламп: 120 LED
Размер: олень: 40X16X50 см
сани: 42X22X27 см
Цвет провода: Прозрачный
Степень защиты: IP 20
Холодный свет
Напряжение питания:
220 В~ 50 Гц
Температура использования:
от -30 °С до +50 °С
Состав: акрил

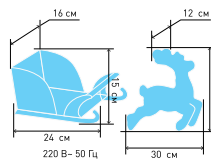

Световая фигура МЕДВЕЖЕНОК С КОРЗИНКОЙ

для использования
снаружи и внутри помещений



Арт.: ENIOF-12 Код тов.: Б0047974

Технические характеристики:
Количество ламп: 10 LED
Размер: 21X15X19 см
Цвет провода: прозрачный
Степень защиты: IP 20
Холодный свет
Напряжение питания: 220 В~ 50 Гц
Температура использования:
от -30 °С до +50 °С
Состав: акрил

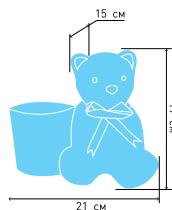

Световая фигура МЕДВЕДЬ

для использования
снаружи и внутри помещений



Арт.: ENIOF - 13 Код тов.: Б0047975

Технические характеристики:
Количество ламп: 30 LED
Размер: 24X18X27.5 см
Цвет провода: прозрачный
Степень защиты: IP 20
Холодный свет
Напряжение питания:
220 В~ 50 Гц
Температура
использования:
от -30 °С до +50 °С
Состав: акрил

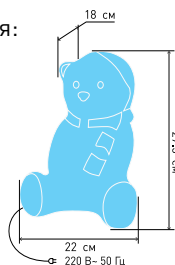

Светодиодный проектор ЕЛОЧНАЯ ВЕРХУШКА ЗВЕЗДА

для использования
снаружи и внутри помещений



Арт.: ENIOF-07 Код тов.: Б0047978

Технические характеристики:
Состав: пластик
Цвета проекции: белый
Источник света: 4 LED
Входное напряжение:
220-240 В / 50-60 Гц
Рабочая температура:
от -20°С до +40°С
Уровень защиты: IP20



Лазерный проектор ДЕД МОРОЗ

для использования
снаружи и внутри помещений



Арт.: ENIOF-02 Код тов.: Б0041643

Технические характеристики:
Входное напряжение:
220-240 В / 50-60 Гц
Адаптер питания: 3,6 В 1,5 А
Провод: 5 м
Рабочая температура:
от -20°С до +40°С
Длина волны лазера:
красный лазер (650 нм),
зеленый лазер (532 нм)
Уровень защиты: IP44
Элемент питания для
дистанционного пульта:
CR2025



Лазерный проектор ТАНЦУЮЩИЙ САНТА

для использования
снаружи и внутри помещений



Арт.: ENIOF-06 Код тов.: Б0047977

Технические характеристики:
Состав: пластик
Цвета проекции: красный, зеленый
Источник света: лазер
Длина волны лазера:
красный лазер (650 нм)
зеленый лазер (532 нм)
Входное напряжение :
220-240 В / 50-60 Гц
Выходное напряжение: 3,6 В 1,5 А
Потребляемая мощность: 6 W
Провод: 5 м
Рабочая температура:
от -20°С до +40°С
Уровень защиты: IP44
Элемент питания для
дистанционного пульта:
CR2025



■ Лазерный проектор МЕТЕОРИТНЫЙ ДОЖДЬ

для использования
снаружи и внутри помещений



Арт.: ENIOP-01 Код тов.: Б0041642

Технические характеристики:
Входное напряжение:
220-240 В / 50-60 Гц
Адаптер питания: 5 В 1 А
Провод: 5 м
Рабочая температура:
от -20°C до +40°C
Длина волны лазера:
красный лазер (650 нм),
зеленый лазер (532 нм)
Уровень защиты: IP44
Элемент питания для
дистанционного пульта:
CR2025

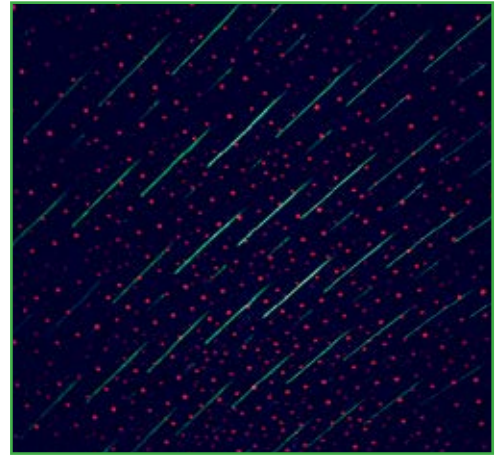

■ Лазерный проектор КАЛЕЙДОСКОП

для использования
снаружи и внутри помещений



Арт.: ENIOP-05 Код тов.: Б0047976

Состав: пластик
Цвета проекции: красный, зеленый, синий
Источник света: лазер
Длина волны лазера:
красный лазер (650 нм)
зеленый лазер (532 нм)
синий лазер (430 нм)
Входное напряжение: 220-240 В / 50-60 Гц
Выходное напряжение: 6В
Потребляемая мощность: 6 W
Провод: 5 м
Рабочая температура:
от -20°C до +45°C
Уровень защиты: IP44
Элемент питания для
дистанционного пульта:
CR2025

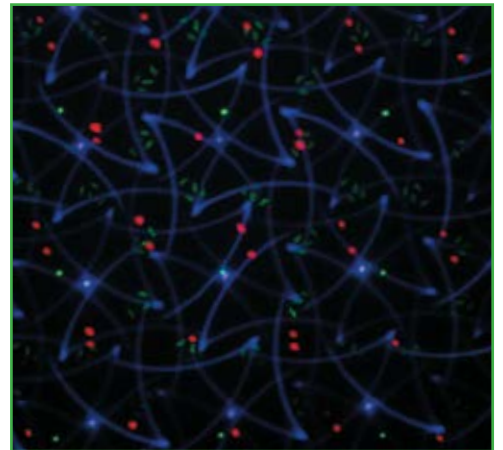

■ Светодиодный проектор ПАДАЮЩИЙ СНЕГ

для использования
снаружи и внутри помещений



Арт.: ENIOP-03 Код тов.: Б0041644

Технические характеристики:
Входное напряжение:
220-240 В / 50-60 Гц
Адаптер питания: 5 В 1 А
Провод: 5 м
Рабочая температура:
от -20°C до +40°C
Уровень защиты: IP44
Элемент питания для
дистанционного пульта:
CR2025

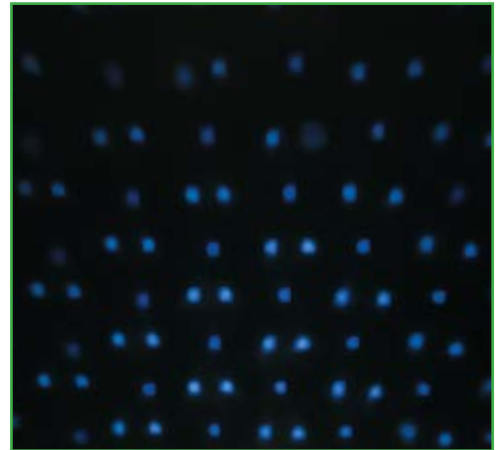

■ Светодиодный проектор МЕТЕЛЬ

для использования
снаружи и внутри помещений



Арт.: ENIOP-09 Код тов.: Б0047980

Технические характеристики:
Состав: пластик
Цвета проекции: белый
Источник света: 3 LED
Входное напряжение :
220-240 В / 50-60 Гц
Выходное напряжение: 3,6В 1,5А
Потребляемая мощность: 5,4 W
Провод: 5 м
Рабочая температура:
от -20°C до +40°C
Уровень защиты: IP44
Элемент питания для
дистанционного пульта:
CR2025



■ Светодиодный проектор

СНЕЖИНКИ

для использования
снаружи и внутри помещений



Арт.: ENIOP-04 Код тов.: Б0041645

Технические характеристики:
Входное напряжение:
220-240 В / 50-60 Гц
Адаптер питания: 12 В 0,5 А
Провод: 5 м
Рабочая температура:
от -20°C до +40°C
Уровень защиты: IP44



■ Светодиодный проектор
СНЕЖНЫЙ ВАЛЬС

для использования
снаружи и внутри помещений



Арт.: ENIOP-08 Код тов.: Б0047979

Технические характеристики:
Состав: пластик
Цвета проекции: белый
Источник света: 4 LED
Входное напряжение :
220-240 В / 50-60 Гц
Выходное напряжение: 12В 0,5А
Потребляемая мощность: 6 W
Провод: 5 м
Рабочая температура:
от -20°C до +35°C
Уровень защиты: IP44
Элемент питания для
дистанционного пульта:
CR2025



■ Светодиодная Белт Лайт
ГИРЛЯНДА теплый свет

для использования
снаружи и внутри помещений



Арт.: ERABL-WS5 Код тов.: Б0047952

Технические характеристики:
Цвет свечения: теплый свет
Цветовая температура: 5000 К
Общее количество LED: 75 LED
Количество ламп: 15 (5 smd)
Расстояние между лампами: 50 см
Диаметр колбы: 5 см
Силовой шнур в комплекте: есть
Входное напряжение:
220-240 В / 50-60 Гц
Провод: 5 м
Рабочая температура:
от -20°C до +50°C
Уровень защиты: IP65

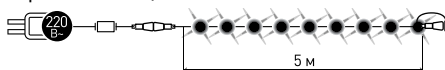

■ Светодиодная Белт Лайт
ГИРЛЯНДА мультицвет

для использования
снаружи и внутри помещений



Арт.: ERABL-MK5 Код тов.: Б0047953

Технические характеристики:
Цвет свечения: мультицвет
Общее количество LED: 75 LED
Количество ламп: 15 (5 smd)
Расстояние между лампами: 50 см
Диаметр колбы: 5 см
Силовой шнур в комплекте: есть
Входное напряжение:
220-240 В / 50-60 Гц
Провод: 5 м
Рабочая температура:
от -20°C до +50°C
Уровень защиты: IP65

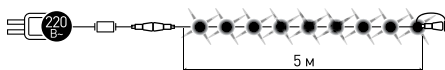

Светодиодная Белт Лайт

ГИРЛЯНДА теплый свет
для использования
снаружи и внутри помещений



Арт.: ERABL-WS10 Код тов.: Б0047954

Технические характеристики:
Цвет свечения: теплый свет
Цветовая температура: 5000 K
Общее количество LED: 150 LED
Количество ламп: 30 (5 smd)
Расстояние между лампами: 30 см
Диаметр колбы: 10 см
Силовой шнур в комплекте: есть
Входное напряжение:
220-240 В / 50-60 Гц
Провод: 10 м
Рабочая температура:
от -20°C до +50°C
Уровень защиты: IP65

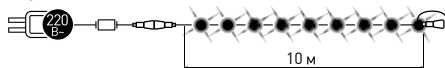

Светодиодная Белт Лайт

ГИРЛЯНДА мультицвет
для использования
снаружи и внутри помещений



Арт.: ERABL-MK10 Код тов.: Б0047955

Технические характеристики:
Цвет свечения: мультицвет
Общее количество LED: 150 LED
Количество ламп: 30 (5 smd)
Расстояние между лампами: 30 см
Диаметр колбы: 5 см
Силовой шнур в комплекте: есть
Входное напряжение:
220-240 В / 50-60 Гц
Провод: 10 м
Рабочая температура:
от -20°C до +50°C
Уровень защиты: IP65

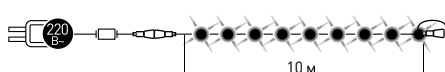

Светодиодная Белт Лайт

ГИРЛЯНДА
динамический RGB
для использования
снаружи и внутри помещений



Арт.: ERABL-MK52 Код тов.: Б0047956

Технические характеристики:
Цвет свечения: динамический RGB
Количество ламп: 10 RGB
Расстояние между лампами: 50 см
Диаметр колбы: 5 см
Напряжение питания: 24 В
Потребляемая мощность: 28 Вт
Входное напряжение:
220-240 В / 50-60 Гц
Провод: 5 м
Рабочая температура:
от -20°C до +50°C
Уровень защиты: IP44

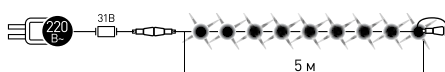

Светодиодная Белт Лайт

ГИРЛЯНДА
динамический RGB
для использования
снаружи и внутри помещений



Арт.: ERABL-MK3 Код тов.: Б0047957

Технические характеристики:
Цвет свечения: динамический RGB
Количество ламп: 10 RGB
Расстояние между лампами: 30 см
Диаметр колбы: 5 см
Напряжение питания: 24 В
Потребляемая мощность: 28 Вт
Входное напряжение:
220-240 В / 50-60 Гц
Провод: 3 м
Рабочая температура:
от -20°C до +50°C
Уровень защиты: IP44

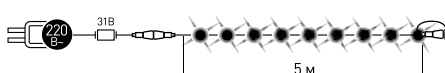



Декоративное освещение на солнечных батареях

	60018974 SL-PL30 Черный Пластик 48	SL-PL30 ЭРА Садовый светильник на солнечной батарее, пластик, черный, 30 см (24/1320)
	60007504 SL-PL32-CLR Цветной Пластик 48	SL-PL32-CLR ЭРА Садовый светильник на солнечной батарее, пластик, цветной, 32 см (48/1440)
	60007506 SL-SS32-CPR Медный Нержавеющая сталь 48	SL-SS32-CPR ЭРА Садовый светильник на солнечной батарее, нержавеющая сталь, "медный", 32 см (48/1440)
	60032578 SL-SS38-GLOW-2 Серый Нержавеющая сталь, пластик 48	SL-SS38-GLOW-2 ЭРА Садовый светильник на солнечной батарее, сталь, пластик, серый, 38 см
	60007507 SL-PL31 Черный Пластик 24	SL-PL31 ЭРА Садовый светильник на солнечной батарее, пластик, черный, 31 см (48/864)
	60018818 ERAKSC40-01 Черный Пластик, стекло 12	SL-PL33-CRAC ЭРА Садовый светильник на солнечной батарее, пластик, стекло, черный, 33 см (12/672)
	60007508 SL-PL42-BTF Зеленый Пластик 24	SL-PL42-BTF ЭРА Садовый светильник на солнечной батарее "Порхающая бабочка", пластик, цветной, 42 см
	60041745 SD3 Стальной, черный Нержавеющая сталь, пластик 24	SD3 ЭРА Сад. светильник "Луна+Солнце" Акку NIMH AA, солн. бат. 1xLED, карт (24/288)
	60007511 SL-PL42-DMD Черный Пластик 24	SL-PL42-DMD ЭРА Садовый светильник на солнечной батарее, пластик, черный, 42 см (24/672)
	60044220 ERAUF012-11 Черный Пластик 12	ЭРА Садовый светильник 3 LED на солнечной батарее
	60038500 ERAPRO24-01 Цветной Пластик 24	ERAPRO24-01 ЭРА Садовый проектор на солнечной батарее, пластик, 36 см
	60016247 SL-PL20-CUB Прозрачный, черный Пластик 24	SL-PL20-CUB ЭРА Садовый светильник на солнечной батарее, пластик, прозрачный, черный, 20 см (24/648)

	60007513 SL-PL155-PST Черный Пластик 6	SL-PL155-PST ЭРА Садовый светильник на солнечной батарее, пластик, черный, 155 см (6/72)
	60049551 ERASV01-01 Черный Пластик	Садовый светильник на солнечной батарее, пластик, черный, 150 см (12/96)
	60038502 ERAST040-08 Металлик Металл, пластик 40	ERAST040-08 ЭРА Садовый светильник на солнечной батарее, металл, пластик 13 см
	60038503 ERATRO24-02 Цветной Пластик 24	ERATRO24-02 ЭРА Садовый светильник-градусник на солнечной батарее, пластик, серый, 33 см
	60044238 ERAF012-30 Разноцветный Неон пластик 12	ЭРА Садовый неоновый светильник Оламинго на солнечной батарее
	60044239 ERAF012-31 Разноцветный Неон пластик 12	ЭРА Садовый неоновый светильник Кактус на солнечной батарее
	60044793 ERAF012-31 Разноцветный Пластик 12	ЭРА Садовый светильник Диск шар на солнечной батарее
	60044241 ERAF020-33 Черный Пластик 20	ЭРА Садовый светильник Фанел на солнечной батарее, h 49,5 см
	60044242 ERAF012-34 Черный Пластик 12	ЭРА Садовый светильник Фанел на солнечной батарее, h 50 см
	60044243 ERAF012-35 Черный Пластик 12	ЭРА Садовый светильник Фанел на солнечной батарее, h 72 см
	60044230 ERAF024-21 Разноцветный Пластик 24	ЭРА Садовый светильник Пузырьки на солнечной батарее, 3 шт 38 см
	60044231 ERAF024-22 Разноцветный Пластик 24	ЭРА Садовый светильник Пузырьки на солнечной батарее, 4 шт 53 см
	60044216 ERAF008-06 Разноцветный Металл 24	ЭРА Садовый светильник Фейерверк на солнечной батарее
	60044217 ERAF024-02 Разноцветный Металл 24	ЭРА Садовый подвесной светильник Фейерверк на солнечной батарее
	60044235 ERASF024-28 Разноцветный Металл 24	ЭРА Садовый подвесной светильник Спираль на солнечной батарее, 16 см
	60044236 ERASF012-29 Разноцветный Металл 12	ЭРА Садовый подвесной светильник Спираль на солнечной батарее, 22 см
	60044845 ERASFM-01 Медный Металл 18	ERASFM-01 ЭРА Садовый светильник Лофт подвесной с ручкой, металл
	60044846 ERASFM-02 Медный Металл 18	ERASFM-02 ЭРА Садовый светильник Лофт подвесной на солнечной батарее, металл
	60044237 ERAF024-30 Черный Металл 24	ЭРА Садовый подвесной светильник для подсветки кашпо на солнечной батарее
	60044218 ERAFG024-03 Разноцветный Пластик 24	ЭРА Садовая гирлянда Пчелки на солнечной батарее, 5,8 м
	60044227 ERAKSC40-01 Разноцветный Пластик 24	ЭРА Садовая гирлянда Керосинка на солнечной батарее, 3,8 м
	60038504 ERAGS012-04 Цветной Пластик 12	ERAGS012-04 ЭРА Садовая гирлянда
	60038505 ERAF024-03 Цветной Пластик 12	ERAGS024-03 ЭРА Садовая гирлянда
	60038506 ERAGS08-06 Цветной Пластик 8	ERAGS08-06 ЭРА Садовая гирлянда
	60038507 ERAF024-05 Цветной Пластик 24	ERAGS08-05 ЭРА Садовая гирлянда
	60038508 ERAFG012-07 Цветной Пластик 12	ERADG012-07 ЭРА Садовая гирлянда
	60038501 ERAF008-06 Цветной Пластик 4	ERADF008-06 ЭРА Садовый светильник на солнечной батарее, пластик, 3 шт. 52,5 см
	60044221 ERANN24-12 Разноцветный Пластик 24	ЭРА Садовый диорайт на солнечной батарее, мультикор, 5 м

	60044224 ERASSO24-15 Разноцветный Пластик 24	ЭРА Сеть 150 LED на солнечной батарее холодный свет 2м*1,35м
	60044225 ERAUF024-16 Разноцветный Пластик 24	ЭРА Сеть 150 LED на солнечной батарее мультикolor 2м*1,35м
	60044229 ERASF024-20 Разноцветный Стекло 24	ЭРА Садовый светильник Камень на солнечной батарее
	60044232 ERASF012-24 Разноцветный Стекло 12	ЭРА Садовый светильник Шар на солнечной батарее, 15 LED 15 см
	60044233 ERASF08-25 Разноцветный Стекло 8	ЭРА Садовый светильник Шар на солнечной батарее, 20 LED 20 см
	60032580 SL-GL14-JAR-3 Прозрачный Стекло, металл 24	SL-GL14-JAR-3 ЭРА Садовый светильник на солнечной батарее, стекло, металл, прозрачный, 13,5 см
	60032583 SL-RSN23-LANT-OR Оранжевый Полистоун, пластик 24	SL-RSN23-LANT-OR ЭРА Садовый светильник на солнечной батарее, полистоун, пластик, оранжевый, 21,3 см
	60032584 SL-RSN23-LANT-BU Синий Полистоун, пластик 24	SL-RSN23-LANT-BU ЭРА Садовый светильник на солнечной батарее, полистоун, пластик, синий, 21,3 см
	60044839 ERAFYS01-07 Серый Полистоун 36	ERAFYS01-07 ЭРА Садовый светильник Филин серый на солнечной батарее, полистоун, 11,5 см
	60044840 ERAFYS01-08 Серый Полистоун 36	ERAFYS01-08 ЭРА Садовый светильник Сова серая на солнечной батарее, полистоун, 11,5 см
	60044841 ERAFYS01-09 Белый Полистоун 8	ERAFYS01-09 ЭРА Садовый светильник Полярная сова на солнечной батарее, полистоун, 19 см
	60044842 ERAFYS01-10 Коричневый Полистоун 8	ERAFYS01-10 ЭРА Садовый светильник Сова рыжая на солнечной батарее, полистоун, 19 см
	60044843 ERAFYS01-11 Коричневый Полистоун 36	ЭРА Садовый светильник Филин рыжий на солнечной батарее, полистоун, 13 см
	60044844 ERAFYS01-12 Коричневый Полистоун 36	ERAFYS01-12 ЭРА Садовый светильник Сова коричневая на солнечной батарее, полистоун, 13 см

	60038494 ERAFYS01-01 Цветной Полистоун 24	ERAFYS01-01 ЭРА Садовый светильник Филин на солнечной батарее, полистоун, 16 см
	60038496 ERAFYS01-03 Цветной Полистоун 24	ERAFYS01-03 ЭРА Садовый светильник Сова на солнечной батарее, полистоун, 15 см
	60044221 ERAFYS01-04 Разноцветный Пластик 24	ERAFYS01-04 ЭРА Садовый светильник Птица на солнечной батарее, полистоун, 15 см
	60044221 ERAFYH01-05 Разноцветный Пластик 24	ERAFYH01-05 ЭРА Садовый светильник Филин на солнечной батарее, полистоун, 16 см
	60038495 ERAFU01-02 Цветной Полистоун 24	ERAFU01-02 ЭРА Садовый светильник Улитка на солнечной батарее, полистоун, 14 см
	60044221 ERAFYS01-06 Разноцветный Пластик 24	ERAFYS01-06 ЭРА Садовый светильник Черепаха на солнечной батарее, полистоун, 13 см
	60018807 SL-RSN14-BULL Светной Полистоун 24	SL-RSN14-BULL ЭРА Садовый светильник на солнечной батарее, полистоун, цветной, 14 см (24/288)
	60018808 SL-RSN14-CHIH Цветной Полистоун 24	SL-RSN14-CHIH ЭРА Садовый светильник на солнечной батарее, полистоун, цветной, 14 см (24/192)
	60018810 SL-RSN32-FOX Цветной Полистоун 8	SL-RSN32-FOX ЭРА Садовый светильник на солнечной батарее, полистоун, цветной, 32 см (8/96)
	60032582 SL-RSN20-FOX-M Цветной Полистоун 24	SL-RSN20-FOX-M ЭРА Садовый светильник на солнечной батарее, полистоун, цветной, 19,5 см
	60032581 SL-RSN15-FROG-S Цветной Полистоун 12	SL-RSN15-FROG-S ЭРА Садовый светильник на солнечной батарее, полистоун, цветной, 14,5 см
	60018811 SL-RSN14-WITR Цветной Полистоун 24	SL-RSN14-WITR ЭРА Садовый светильник на солнечной батарее, полистоун, цветной, 14 см (24/288)
	60018812 SL-RSN27-BEAR1 Цветной Полистоун 24	SL-RSN27-BEAR1 ЭРА Садовый светильник на солнечной батарее, полистоун, цветной, 27 см (12/96)
	60032585 SL-RSN20-GN-3S Цветной Полистоун 18	SL-RSN20-GN-3S ЭРА Садовый светильник на солнечной батарее, полистоун, цветной, 20,4 см

	60032586 SL-RSN24-GN-4M Цветной Полистоун 12	SL-RSN24-GN-4M ЭРА Садовый светильник на солнечной батарее, полистоун, цветной, 24,3 см
	60018806 SL-RSN11-GNS Цветной Полистоун 48	SL-RSN11-GNS ЭРА Садовый светильник на солнечной батарее, полистоун, цветной, 11 см (48/384)
	60018813 SL-RSN11-HDG2 Цветной Полистоун 48	SL-RSN11-HDG2 ЭРА Садовый светильник на солнечной батарее, полистоун, цветной, 11 см (48/384)
	60018817 SL-RSN12-CAR Цветной Полистоун 12	SL-RSN12-CAR ЭРА Садовый светильник на солнечной батарее, полистоун, цветной, 12 см (12/96)
	60018809 SL-RSN27-ELF Цветной Полистоун 48	SL-RSN27-ELF ЭРА Садовый светильник на солнечной батарее, полистоун, цветной, 27 см (8/96)





Фасадное освещение и прожекторы на солнечных батареях



50044244 ЭРА Фасадный светильник с датчиком движения, на солнечной батарее
ERAFS064-04
Черный
Пластик
64



50044252 ЭРА Фасадный светильник с подсветкой и датчиком движения Хром, на солнечной батарее
ERAFS012-26
Стальной
Металл
24



50045270 ЭРА Фасадный светильник с датч. движк. и 4-мя плоск. освещ., на солн. бат.100 LED,300 lm
ERAFS100-04
Черный
Пластик
64



50044248 ЭРА Прожектор с датчиком движения, на солнечной батарее
ERAFS048-08
Серебристый
Пластик
48



50044247 ЭРА Прожектор с датчиком движения на выносной солнечной батарее
ERAFS024-07
Серебристый
Пластик
24



50044489 ЭРА Фасадный светильник с двумя световыми панелями на солнечной батарее, 2x24 LED, 180lm
ERAFS020-41
Черный
Пластик
20



50044490 ЭРА Фасадный светильник с двумя световыми панелями с выносной солнечной батареей, 2x50 LED, 600lm
ERAFS020-42
Черный
Пластик
64



50044219 ЭРА Садовый светильник 4 LED на солнечной батарее
ERASPO24-10
Черный
Пластик
24



50018819 SL-PL8-MNT1 ЭРА Садовый светильник на солнечной батарее, пластик, черный, 5,5 см
SL-PL8-MNT1
Черный
Пластик
24



50044251 ЭРА Фасадная подсветка Хром, на солнечной батарее
ERAFS024-38
Стальной
Металл
24

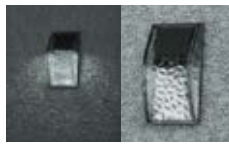

50044253 ЭРА Фасадная подсветка Кристалл, на солнечной батарее
ERAFS024-39
Стальной
Стекло
24



50044491 ЭРА Фасадная подсветка Призма с датчиком движения, 12 LED 25 lm
ERAFS050-43
Черный
Пластик
50



50044254 ЭРА Фасадная подсветка Сталь, на солнечной батарее
ERAFS024-40
Стальной
Металл
12



50044250 ЭРА Фасадный светильник Фонарь, 2 режима (огонь, холодный свет), на солнечной батарее
ERAFS048-09
Черный
Пластик
8



50044245 ЭРА Подвесной светильник с датчиком движения, на солнечной батарее
ERAFS024-05
Черный
Пластик
24



50044246 ЭРА Фасадный светильник проекцией красных точек
ERAFS024-06
Черный
Пластик
64



50044249 ЭРА Номер дома с подсветкой Кристалл, на солнечной батарее. Номенклатура: цифры от 0 до 9 в двух экземплярах, и весь русский алфавит
ERAFS048-09
Серебристый
Пластик
48



Уличное освещение на солнечных батареях

Комплектация для версий с кронштейном



50046791 Консольный светильник на солнечной батарее, COB, 20W, с датчиком движения, ПДУ, 450 lm, 5000K, P65
ERAKSC20-01
Черный
Пластик
0



50046792 Консольный светильник на солнечной батарее, COB, с кронштейном, 20W, с датчиком движения, ПДУ, 450lm, 5000K, P65
ERAKSC20-02
Черный
Пластик
0



50046793 Консольный светильник на солнечной батарее, COB, 40W, с датчиком движения, ПДУ, 750lm, 5000K, P65
ERAKSC40-01
Черный
Пластик
0



50046794 Консольный светильник на солнечной батарее, COB, с кронштейном, 40W, с датчиком движения, ПДУ, 750lm, 5000K, P66
ERAKSC40-02
Черный
Пластик
0



50046795 Консольный светильник на солнечной батарее, COB, 60W, с датчиком движения, ПДУ, 1100lm, 5000K, IP65
ERAKSS20-01
Черный
Пластик
0



50046796 Консольный светильник на солнечной батарее, COB, с кронштейном, 60W, с датчиком движения, ПДУ, 1100lm, 5000K, IP65
ERAKSS20-02
Черный
Пластик
0



50046797 Консольный светильник на солнечной батарее, SMD, 20W, с датчиком движения, ПДУ, 400 lm, 5000K, IP65
ERAKSS20-01
Черный
Пластик
0



50046798 Консольный светильник на солнечной батарее, SMD, с кронштейном, 20W, с датчиком движения, ПДУ, 400lm, 5000K, IP65
ERAKSS20-02
Черный
Пластик
0



50046799 Консольный светильник на солнечной батарее, SMD, 40W, с датчиком движения, ПДУ, 700lm, 5000K, IP65
ERAKSS40-01
Черный
Пластик
0



50046800 Консольный светильник на солнечной батарее, SMD, с кронштейном, 40W, с датчиком движения, ПДУ, 700lm, 5000K, IP66
ERAKSS40-02
Черный
Пластик
0



50046801 Консольный светильник на солнечной батарее, SMD, 60W, с датчиком движения, ПДУ, 1000lm, 5000K, IP65
ERAKSS60-01
Черный
Пластик
0



50046802 Консольный светильник на солнечной батарее, SMD, с кронштейном, 60W, с датчиком движения, ПДУ, 1000lm, 5000K, IP65
ERAKSS60-02
Черный
Пластик
0



50049545 Пронектор светодиодный уличный на солн. бат. 20W, 350 lm, 5000K, с датч. движения, ПДУ
ERAAPRO-20
Черный
Пластик
40
НОВИНКА



50049546 Пронектор светодиодный уличный на солн. бат. 50W, 360 lm, 5000K, с датч. движения, ПДУ
ERAAPRO-50
Черный
Пластик
0
НОВИНКА



50049547 Пронектор светодиодный уличный на солн. бат. 100W, 1200 lm, 5000K, с датч. движения
ERAAPRO-100
Черный
Пластик
0
НОВИНКА



50049548 Пронектор светодиодный уличный на солн. бат. 150W, 1500 lm, 5000K, с датч. движения
ERAAPRO-150
Черный
Пластик
0
НОВИНКА



Противомоскитные лампы



50044334
ERAMF-07
Разноцветный
Пластик
48

ЭРА Противо-
москитный
светильник



50038599
ERAMF-02
Разноцветный
Металл
24

ERAMF-02 ЭРА
противо-
москитная
ультрафиоле-
товая лампа



50043785
ERAMF-05
Разноцветный
Пластик

ERAMF-05 ЭРА
Противо-
москитный
фонарь на
батарейках



50038600
ERAMF-03
Розовый
Пластик
12

ERAMF-03 ЭРА
противо-
москитная
ультрафиоле-
товая лампа
(розовый)



50044333
ERAMF-09
Разноцветный
Пластик
4

ЭРА Проти-
вомоскитная
панель



50043784
ERAMF-06
Разноцветный
Пластик

ERAMF-06 ЭРА
Противо-
москитный
светильник на
батарейках



50038601
ERAMF-04
Голубой
Пластик
12

ERAMF-04 ЭРА
противо-
москитная
ультрафиоле-
товая лампа
(голубой)



50038598
ERAMF-01
Черный
Пластик
12

ERAMF-01 ЭРА
противо-
москитная
аккумулятор-
ная лампа



50044332
ERAMF-08
Разноцветный
Пластик
8

ЭРА Противо-
москитный
кемпинговый
фонарь

Бактерицидное освещение

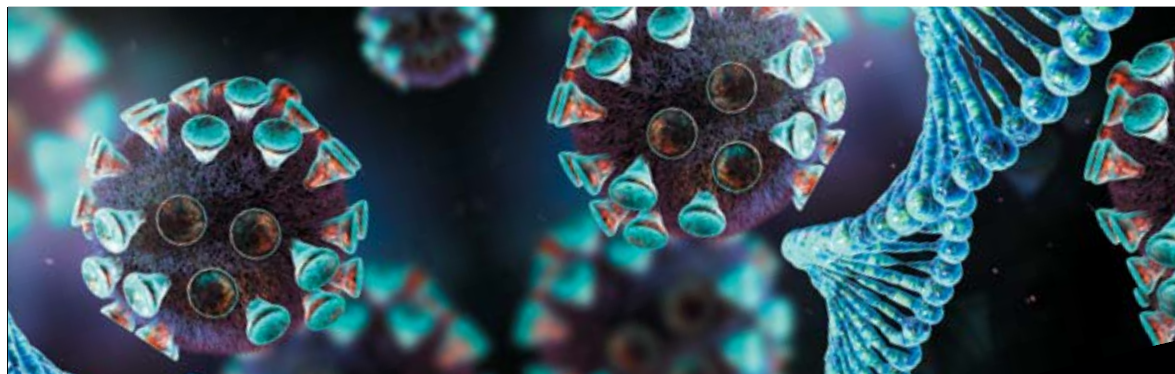

Ультрафиолетовая бактерицидная лампа

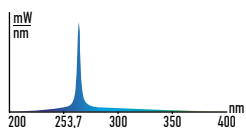

50048972
UV-C ДБ 15 Т8 G13



UV-C ДБ 15 Т8 G13 ЭРА Бакте-
рицидная ультрафиолетовая
лампа Т8/15 Вт ртутная низкого
давления для обеззараживания
помещений (ЛЛ УФ), рабочая
длина волны 253.7nm, 15 Вт,
цоколь G13, тип колбы Т8, 9000 ч,
U вх = 55-64 В, Iвх = 0,31 А,
L = 437 мм, без озона, увиолевое
стекло, мощность излучения UVC
диапазоне 5 Вт. Уровень облуче-
ности на 1 м - 108,2 uW

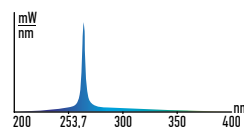

50048973
UV-C ДБ 30 Т8 G13



UV-C ДБ 30 Т8 G13 ЭРА Бакте-
рицидная ультрафиолетовая
лампа Т8/30 Вт ртутная низкого
давления для обеззараживания
помещений (ЛЛ УФ), рабочая
длина волны 253.7nm, 30 Вт,
цоколь G13, тип колбы Т8, 9000 ч,
U вх = 96-110 В, Iвх = 0,36 А,
L = 894 мм, без озона, увиолевое
стекло, мощность излучения
UVC диапазоне 10 Вт. Уровень
облученности на 1 м - 195 uW

Облучатели и рециркуляторы



50048260
ОБНО1-30-011 Фотон
IP20, УХЛ4, корп. сталь, открытый,
под лампу бактерицидную Т8 G13
1x30, 940x50x115 мм, ЭПРА, мастер
бокс: 970x130x115 мм, 3,2 кг



50048258
ОБРНО1-1x15-012 Фотон
Рециркулятор, IP20, 527x129x129 мм,
УХЛ4, корп., осн., бок. Кр. - сталь
окр. бел. пор. кр., под лампу бактер.
Т8 G13, 15 Вт, ЭПРА, мастер бокс:
550x150x550, 2,3 кг













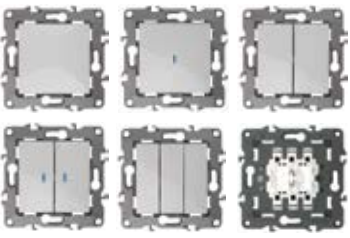





50048261
ОБНО1-30-012 Фотон
IP20, УХЛ4, корп. сталь,
защитный экран сталь, под лампу
бактерицидную Т8 G13 1x30,
940x50x115 мм, ЭПРА, мастер бокс:
970x130x115 мм, 3,2 кг



50048259
ОБРНО1-2x15-012 Фотон
Рециркулятор, IP20, 527x129x129 мм,
УХЛ4, корп., осн., бок. Кр. - сталь
окр. бел. пор. кр., под лампы бактер.
Т8 G13, 2x15 Вт, ЭПРА. мастер бокс:
550x150x550, 2,3 кг

Розетки и выключатели

Ассортимент Эра 12





	функционал	Артикул	** (цвет)
	Выключатель, 10AX-250В	12-1101-**	 01 белый
	Выключатель с подсветкой, 10AX-250В	12-1102-**	
	Переключатель, 10AX-250В	12-1103-**	
	Выключатель двойной, 10AX-250В	12-1104-**	
	Выключатель двойной с подсветкой, 10AX-250В	12-1105-**	
	Переключатель двойной, 10AX-250В	12-1106-**	
	Выключатель тройной, 10AX-250В	12-1107-**	
	Переключатель промежуточный, 10AX-250В	12-1108-**	
	Переключатель для жалюзи, (выкл.) 10AX-250В	12-1109-99	
	Переключатель для жалюзи, (кноп.) 10AX-250В	12-1110-99	
Кнопка, 10AX-250В	12-1111-**	 02 слоновая кость	
	Розетка 2P+E Schuko, 16A-250В	12-2101-**	 03 алюминий
	Розетка 2P+E Schuko со шторками, 16A-250В	12-2102-**	
	Розетка 2P+E Schuko со шторк. с крыш., 16A-250В	12-2103-**	
	Розетка 2X2P+E Schuko со шторками, 16A-250В	12-2104-**	
	Розетка 2P, 16A-250В	12-2105-**	
	Розетка 2X2P+E Schuko, 16A-250В	12-2106-**	
	Розетка 2X2P, 16A-250В	12-2107-**	
	Розетка 2X2P+E Schuko со шторками, 16A-250В	12-2108-**	
	Розетка 2P+E Schuko, 16A-250В, винт	12-2111-**	
	Розетка 2X2P+E Schuko, 16A-250В, винт	12-2116-**	
Розетка 2X2P, 16A-250В, винт	12-2117-**	 04 шампань	
	Розетка TV одиночная	12-3101-**	 05 антрацит
	Розетка TV проходная	12-3102-**	
	Розетка телефонная RJ11	12-3105-**	
	Розетка телефонная двойная 2XRJ11	12-3106-**	
	Розетка информационная RJ45	12-3107-**	
	Розетка информационная двойная 2XRJ45	12-3108-**	
	Розетка информационная+телефонная RJ45+RJ11	12-3109-**	
	Розетка информационная RJ45+TV	12-3110-**	
	Розетка аудио	12-3111-**	
	Розетка аудио двойная	12-3112-**	
Розетка RCA	12-3113-**	 06 черный	
Розетка HDMI	12-3114-**		
	Светорегулятор поворотный-нажимной, 400ВА 230В	12-4101-**	 12 графит
	Датчик движения 2-проводной, 180-250В, 200Вт	12-4103-**	
	Датчик движения 3-проводной, 180-250В, 400Вт	12-4104-**	
	Выключатель карточный, 100-250В, 30А, 30с	12-4105-99	
	Розетка 2P+E 16A-250 В, штор. с 2xUSB 5В-3А	12-4109-**	
	Устройство зарядное USB, 5В-2100мА	12-4110-**	
	Терморегулятор универс.230В-Imax16А	12-4111-**	
	Рамка на 1 пост	12-5001-**	 14 медь
	Рамка на 2 поста	12-5002-**	
	Рамка на 3 поста	12-5003-**	
	Рамка на 4 поста	12-5004-**	
	Рамка на 5 постов	12-5005-**	
	Накладка на 12-4105-99	12-6201-**	
Клавиши для 12-1109-**, 12-1110-**	12-6203-**	 15 перламутр	
	Вывод кабеля		12-6003-**
	Чехол защитный IP44 (для 12-2103-..)		12-6006-99
	Коробка для открытой установки 1 поста		12-6101-**
	Коробка для открытой установки 2 поста		12-6102-**
Коробка для открытой установки 3 поста	12-6103-**	 99 механизм без клавиш	
Коробка для открытой установки 4 поста	12-6104-**		

Механизмы Эра 12 без монтажных лапок

	функционал	Артикул	** (цвет)
	Выключатель, 10AX-250В, без м.лапок	12-1001-**	 01 белый
	Выключатель двойной, 10AX-250В, без м.лапок	12-1004-**	
	Розетка 2P+E Schuko, 16А-250В, б.л.	12-2001-**	 02 слоновая кость
	Розетка 2P+E Schuko со шторками, 16А-250В, б.л.	12-2002-**	
	Розетка 2P+E Schuko со шторк. с крышкой, 16А-250В, б.л.	12-2003-**	
	Розетка 2P, 16А-250В, б.л.	12-2005-**	
	Розетка 2X2P+E Schuko, 16А-250В, б.л.	12-2006-**	
	Розетка 2X2P, 16А-250В, б.л.	12-2007-**	
	Розетка 2X2P+E Schuko со шторками, 16А-250В, б.л.	12-2008-**	
Розетка 2P+E Schuko, 16А-250В, винт, б.л.	12-2011-**		
	Лапки монтажные, в комплекте 2 шт	12-6002-99	
	Чехол защитный IP44 (для 12-2003-..)	12-6006-99	

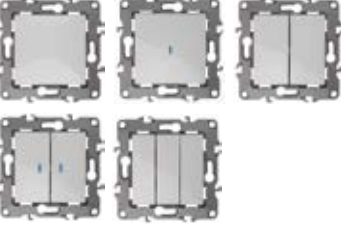
Механизмы Эра 12 для алюминиевой проводки









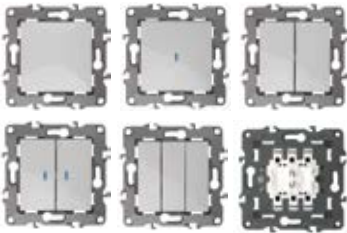

В месте контакта жилы алюминиевого кабеля с латунными контактами стандартного электроустановочного изделия начинается электрохимическая коррозия. Алюминий разрушается. Для исключения явления электрохимической коррозии токоведущие части розеток и выключателей, имеющие контакт с алюминиевым кабелем при монтаже, должны быть покрыты хромом. Хром нейтрален не только к алюминию, но и к меди. В этом случае механизм с хромированными токоведущими частями универсален и может быть применён и с алюминиевой, и с медной проводкой. Механизмы для алюминиевой проводки поставляются без монтажных лапок.

	Выключатель, 10AX-250В, Al+Cu, белый	12A-1001-01	 Контактная группа розетки регулярного ассортимента
	Выключатель с подсветкой, 10AX-250В, Al+Cu белый	12A-1002-01	
	Переключатель, 10AX-250В, Al+Cu белый	12A-1003-01	
	Выключатель двойной, 10AX-250В, Al+Cu, белый	12A-1004-01	
	Выключатель двойной с подсветкой, 10AX-250В, Al+Cu белый	12A-1005-01	
	Переключатель двойной, 10AX-250В, Al+Cu белый	12A-1006-01	
	Выключатель тройной, 10AX-250В, Al+Cu белый	12A-1007-01	 Контактная группа розетки для алюминиевой проводки (хромирование)
	Переключатель промежуточный, 10AX-250В, Al+Cu белый	12A-1008-01	
	Розетка 2P+E Schuko, 16А-250В, Al+Cu белый	12A-2001-01	
	Розетка 2P+E Schuko со шторками, 16А-250В, Al+Cu белый	12A-2002-01	
	Розетка 2P+E Schuko со штор. с крышкой, 16А-250В, Al+Cu белый	12A-2003-01	
Розетка 2X2P+E Schuko, 16А-250В, Al+Cu белый	12A-2006-01		
Розетка 2X2P+E Schuko со шторками, 16А-250В, Al+Cu белый	12A-2008-01		

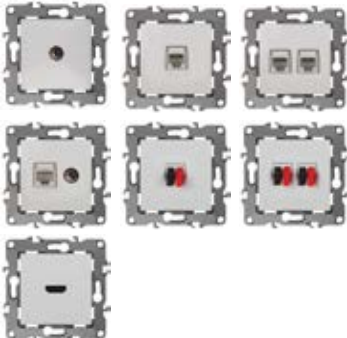











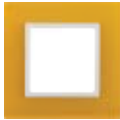
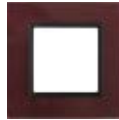

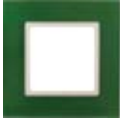

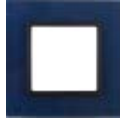
Рамки Эра 12

Рамка	Артикул	** (цвет)
Рамка на 1 пост	12-5001-**	01 белый
Рамка на 2 поста	12-5002-**	02 слоновая кость
Рамка на 3 поста	12-5003-**	03 алюминий
Рамка на 4 поста	12-5004-**	04 шампань
Рамка на 5 постов	12-5005-**	05 антрацит
		06 черный
		07 ольха
		08 вишня
		09 дуб
		10 венге
		11 сосна
		12 графит
		13 бронза
		14 медь
		15 перламутр
		21 желтый
		22 оранжевый
		23 красный
		24 охра
		25 бордо
		26 лайм
		27 зеленый
		28 голубой
		29 ультрамарин

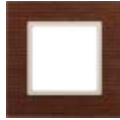
Ассортимент Эра Elegance

	Функционал	Артикул	** (цвет)	
	Выключатель, 10AX-250В	14-1101-**	 01 белый	
	Выключатель с подсветкой, 10AX-250В	14-1102-**		
	Переключатель, 10AX-250В	14-1103-**		
	Выключатель двойной, 10AX-250В	14-1104-**		
	Выключатель двойной с подсветкой, 10AX-250В	14-1105-**		
	Переключатель двойной, 10AX-250В	14-1106-**		
	Выключатель тройной, 10AX-250В	14-1107-**		
	Переключатель промежуточный, 10AX-250В	14-1108-**		
	Переключатель для жалюзи (выкл.), 10AX-250В	14-1109-99		
	Переключатель для жалюзи (кноп.), 10AX-250В	14-1110-99		
Кнопка, 10AX-250В	14-1111-**	 02 слоновая кость		
	Розетка 2P+E Schuko, 16AX-250В		14-2101-**	 03 алюминий
	Розетка 2P+E Schuko со шторками, 16AX-250В		14-2102-**	
	Розетка 2P+E Schuko со шторм. с крыш., 16AX-250В		14-2103-**	
	Розетка 2P, 16AX-250В		14-2105-**	
	Розетка TV одиночная		14-3101-**	 04 шампань
	Розетка TV проходная		14-3102-**	
	Розетка информационная RJ45		14-3107-**	
	Розетка информационная двойная 2XRJ45		14-3108-**	
	Розетка информационная RJ45+TV		14-3110-**	
	Розетка аудио	14-3111-**		
	Розетка аудио двойная	14-3112-**		
	Розетка HDMI	14-3114-**		
	Светорегулятор поворотный-нажимной, 400ВА 230В	14-4101-**	 05 антрацит	
	Датчик движения 2-проводной, 180-250В, 200Вт	14-4103-**		
	Выключатель карточный, 100-250В, 30А, 30С	14-4105-99		
	Розетка 2P+E со шторм., 16А 250В, 2xUSB, 5В-3000мА	14-4109-**		
	Устройство зарядное USB, 5В-2100мА	14-4110-**		
	Терморегулятор универс.230В-Imax16А	14-4111-**		
		Рамка на 1 пост		14-5001-**
Рамка на 2 поста		14-5002-**		
Рамка на 3 поста		14-5003-**		
Рамка на 4 поста		14-5004-**		
Рамка на 5 постов		14-5005-**		
Клавиши для 14-1109-**, 14-1110-**		12-6203-**		
Накладка для 14-4105-**		14-6201-**		
	Вывод кабеля	14-6003-**		
	Чехол защитный IP44 (для 14-2103-..)	12-6006-99		

Рамки Эра Elegance

Рамка	Артикул	** (цвет)					
на 1 пост	14-5101-**	00 прозрачный	01 белый	02 сл. кость	03 алюминий	04 шампань	05 черный
на 2 поста	14-5102-**						
на 3 поста	14-5103-**	13 бронза	21 желтый	22 оранжевый	23 красный	25 бордо	26 лайм
на 4 поста	14-5104-**						
		27 зеленый	28 голубой	29 синий	30 розовый	31 мокко	32 серый
							
на 1 пост	14-5201-**	03 алюминий	04 шампань	05 черный	14 медь	41 сталь	42 титан
на 2 поста	14-5202-**						
на 3 поста	14-5203-**						
на 4 поста	14-5204-**						
на 1 пост	14-5301-**	01 беленый дуб	06 черное дерево	07 ясень	09 дуб	10 венге	11 клен
на 2 поста	14-5302-**						
на 3 поста	14-5303-**						
на 4 поста	14-5304-**						
	14-6001-**	01 белый	02 сл. кость	03 алюминий	04 шампань	05 антрацит	43 хром
							







Стекло



Возможность создания уникального дизайна

(рамка 14-5101-00 с установленным под стеклом цветным фоном)

Серия Эра Эксперт IP20

	функционал	Артикул	** (цвет)
	Выключатель, 10AX-250В Выключатель с подсветкой, 10AX-250В Переключатель, 10AX-250В Выключатель двойной, 10AX-250В Выключатель двойной с подсветкой, 10AX-250В	11-1201-** 11-1202-** 11-1203-** 11-1204-** 11-1205-**	 01 белый
	Розетка 2P, 16AX-250В Розетка 2x2P, 16AX-250В Розетка 2P+E Schuko, 16AX-250В Розетка 2P+E Schuko со шторками, 16AX-250В Розетка 2x2P+E Schuko, 16AX-250В Розетка 2x2P+E Schuko со шторками, 16AX-250В Розетка 3x2P, 16AX-250В Розетка 3x2P+E Schuko, 16AX-250В Розетка 3x2P+E Schuko со шторками, 16AX-250В Розетка 4x2P, 16AX-250В Розетка 4x2P+E Schuko со шторками, 16AX-250В Розетка 4x2P+E Schuko, 16AX-250В	11-2201-** 11-2202-** 11-2203-** 11-2204-** 11-2205-** 11-2206-** 11-2207-** 11-2208-** 11-2209-** 11-2210-** 11-2211-** 11-2212-**	 02 серый
	Розетка TV одиночная Розетка телефонная RJ11 Розетка информационная RJ45	11-3201-** 11-3202-** 11-3203-**	 11 сосна

Серия Эра Эксперт IP54



Выключатель IP54, 10AX-250В	11-1401-**
Выключатель с подсветкой IP54, 10AX-250В	11-1402-**
Переключатель IP54, 10AX-250В	11-1403-**
Выключатель двойной IP54, 10AX-250В	11-1404-**
Выключатель двойной с подсвет. IP54, 10AX-250В	11-1405-**



01
белый



Розетка 2P+E IP54, 16AX-250В	11-2401-**
Розетка 2P+E IP54, шторки, 16AX-250В	11-2402-**
Розетка 2x2P+E IP54, 16AX-250В	11-2403-**
Розетка 2x2P+E IP54, шторки, 16AX-250В	11-2404-**
Розетка 3x2P+E IP54, 16AX-250В	11-2405-**
Розетка 3x2P+E IP54, шторки, 16AX-250В	11-2406-**



03
серый



Блок розетка+выключатель IP54, 16AX(10AX)-250В	11-7401-**
Блок розетка+выкл. двойной IP54, 16AX(10AX)-250В	11-7402-**
Блок две розетки+выключатель IP54, 16AX(10AX)-250В	11-7403-**
Блок две розетки+выкл. двойной IP54, 16AX(10AX)-250В	11-7404-**
Блок розетка+выключатель IP54 верт., 16AX(10AX)-250В	11-7405-**
Блок розетка+выкл. двойной IP54 верт., 16AX(10AX)-250В	11-7406-**
Блок розетка+выкл. верт. IP54, 16A(10AX)-250В	11-7407-**
Блок розетка+выкл. двойн. верт. IP54, 16A(10AX)-250В	11-7408-**

Серия Эра Эксперт IP65



функционал	Артикул
Выключатель IP65, 10AX-250В	11-1601-03
Выключатель с подсветкой IP65, 10AX-250В	11-1602-03
Переключатель IP65, 10AX-250В	11-1603-03
Выключатель двойной IP65, 10AX-250В	11-1604-03
Выкл. двойной с подсветкой IP65, 10AX-250В	11-1605-03
Переключатель двойной IP65, 10AX-250В	11-1606-03
Переключатель промежуточный IP65, 10AX-250В	11-1608-03
Переключатель с подсветкой IP65, 10AX-250В	11-1610-03
Кнопка IP65, 10AX-250В	11-1611-03
Кнопка с подсветкой IP65, 10AX-250В	11-1612-03



Розетка 2P+E IP65, 16A-250В	11-2601-03
Розетка 2P+E IP65, шторки, 16A-250В	11-2602-03
Розетка 2x2P+E гориз. IP65, 16A-250В	11-2603-03
Розетка 2x2P+E гориз. IP65, шторки, 16A-250В	11-2604-03
Розетка 2x2P+E верт. IP65, 16A-250В	11-2607-03
Розетка 2x2P+E верт. IP65, шторки, 16A-250В	11-2608-03



Блок розетка+выкл. гориз. IP65, 16A(10AX)-250В	11-7601-03
Блок розетка+выкл. двойн. гориз. IP65, 16A(10AX)-250В	11-7602-03
Блок розетка+выкл. с подств. гориз. IP65, 16A(10AX)-250В	11-7605-03
Блок розетка+выкл. двойн. с подств.гориз. IP65, 16A(10AX)-250В	11-7606-03
Блок розетка+выкл. верт. IP65, 16A(10AX)-250В	11-7607-03
Блок розетка+выкл. двойн. верт. IP65, 16A(10AX)-250В	11-7608-03
Блок розетка+выкл. с подств. верт. IP65, 16A(10AX)-250В	11-7609-03
Блок розетка+выкл.двойн.с подств.верт.IP65, 16A(10AX)-250В	11-7610-03

Ассортимент Эра Эксперт IP20 и IP54 для алюминиевой проводки

В месте контакта жилы алюминиевого кабеля с латунными контактами стандартного электроустановочного изделия начинается электрохимическая коррозия. Алюминий разрушается. Для исключения явления электрохимической коррозии токоведущие части розеток и выключателей, имеющие контакт с алюминиевым кабелем при монтаже, должны быть покрыты хромом. Хром нейтрален не только к алюминию, но и к меди. В этом случае механизм с хромированными токоведущими частями универсален и может быть применён и с алюминиевой, и с медной проводкой.

IP20











	Функционал	Артикул
	Выключатель, 10AX-250В, ОУ, Al+Cu, белый	11A-1201-01
	Выключатель двойной, 10AX-250В, ОУ, Al+Cu, белый	11A-1204-01
	Розетка 2P+E Schuko со шторками, 16A-250В, ОУ, Al+Cu, белый	11A-2204-01
	Розетка 2x2P+E Schuko со шторками, 16A-250В, ОУ, Al+Cu, белый	11A-2206-01

IP54

























	функционал	Артикул
	Выключатель IP54, 10AX-250В, ОУ, Al+Cu, белый	11A-1401-01
	Выключатель двойной IP54, 10AX-250В, ОУ, Al+Cu, белый	11A-1404-01
	Розетка 2P+E IP54, шторки, 16A-250В, ОУ, Al+Cu, белый	11A-2402-01
	Розетка 2x2P+E IP54, шторки, 16A-250В, ОУ, Al+Cu, белый	11A-2404-01

Intro Plano





	Функционал	Артикул	** (цвет)				
	Выключатель, 10A-250В, СУ	1-101-**		01 белый			
	Выключатель с подсветкой, 10A-250В, СУ	1-102-**					
	Переключатель, 10A-250В, СУ	1-103-**					
	Выключатель двойной, 10A-250В, СУ	1-104-**					
	Выключатель двойной с подсветкой, 10A-250В, СУ	1-105-**					
	Выключатель тройной, 10A-250В, СУ	1-106-**					
	Выключатель, 10A-250В, СУ, б.л., белый	13-101-01					
	Выключатель с подсветкой, 10A-250В, СУ, б.л., белый	13-102-01					
	Переключатель, 10A-250В, СУ, б.л., белый	13-103-01					
	Выключатель двойной, 10A-250В, СУ, б.л., белый	13-104-01					
	Розетка 2P, 16A-250В, СУ	1-201-**		02 слоновая кость			
	Розетка 2P+E Schuko, 16A-250В, СУ	1-202-**					
	Розетка 2P+E Schuko с крышкой, 16A-250В, СУ	1-203-**					
	Розетка 2x2P, 16A-250В, СУ	1-204-**					
	Розетка 2x2P+E Schuko, 16A-250В, СУ	1-205-**					
	Розетка 2P+E Schuko со шторками, 16A-250В, СУ	1-206-**					
	Розетка 2P+E Schuko с крышкой со шторками, 16A-250В, СУ	1-207-**					
	Розетка 2x2P+E Schuko со шторками, 16A-250В, СУ	1-208-**					
	Розетка 2P+E Schuko с крышкой штор., 16A-250В, IP20, СУ, IP44	1-209-**					
	Розетка 2x2P+E Schuko с крышкой штор., 16A-250В, IP20, СУ, IP4	1-210-**					
	Розетка 2P+E Schuko, 16A-250В, СУ, б.л., белый	13-202-01		03 алюминий			
	Розетка 2P+E Schuko с крышкой, 16A-250В, СУ, б.л., белый	13-203-01					
	Розетка 2x2P Schuko, 16A-250В, СУ, б.л., Plano, белый	13-204-01					
	Розетка 2x2P+E Schuko, 16A-250В, СУ, б.л., белый	13-205-01					
	Розетка 2P+E Schuko со шторками, 16A-250В, СУ, б.л., белый	13-206-01					
	Розетка 2P+E Schuko с крышкой штор., 16A-250В, СУ, б.л., белый	13-207-01					
		Розетка 2P+E Schuko, 16A-250В, СУ, б.л., белый			13-202-01		04 шампань
		Розетка 2P+E Schuko с крышкой, 16A-250В, СУ, б.л., белый			13-203-01		
		Розетка 2x2P Schuko, 16A-250В, СУ, б.л., Plano, белый			13-204-01		
		Розетка 2x2P+E Schuko, 16A-250В, СУ, б.л., белый			13-205-01		
Розетка 2P+E Schuko со шторками, 16A-250В, СУ, б.л., белый		13-206-01					
	Розетка 2P+E Schuko с крышкой штор., 16A-250В, СУ, б.л., белый	13-207-01		05 антрацит			
	Розетка 2P+E Schuko с крышкой штор., 16A-250В, СУ, б.л., белый	13-207-01					

	Функционал	Артикул	** (цвет)
	Розетка 2X2P+E Schuko со шторками, 16А-250В, СУ, б.л., белый	13-208-01	 10 венге
	Розетка 2P+E Schuko со шторками, 16А-250В, СУ, Al+Cu, белый	1A-206-01	
	Розетка 2P+E Schuko с крышкой штор., 16А-250В, СУ, Al+Cu, белый	1A-207-01	
	Розетка 2X2P+E Schuko со шторками, 16А-250В, СУ, Al+Cu, белый	1A-208-01	
 	Розетка TV одиночная, СУ	1-301-**	 11 сосна
	Розетка телефонная RJ11, СУ	1-302-**	
	Розетка информационная RJ45, СУ	1-303-**	
	Розетка информационная 2xRJ45, СУ	1-304-**	
	Розетка TV одиночная, СУ, б.л., белый	13-301-01	
	Розетка информационная RJ45, СУ, б.л., белый	13-303-01	
 	Светорегулятор поворотный, 600Вт 230В, СУ	1-401-**	 Механизмы без монтажных лапок (13, 1A)
	Розетка + USB, IP20, СУ	1-410-**	
  	Рамка на 2 поста горизонтальная, СУ	1-502-**	 Механизмы с хромированными контактами
	Рамка на 3 поста горизонтальная, СУ	1-503-**	
	Рамка на 4 поста горизонтальная, СУ	1-504-**	



Intro Solo

	Функционал	Артикул	** (цвет)
   	Выключатель, 10А-250В, СУ	4-101-**	 01 белый
	Выключатель с подсветкой, 10А-250В, СУ	4-102-**	
	Переключатель, 10А-250В, СУ	4-103-**	
	Выключатель двойной, 10А-250В, СУ	4-104-**	
 	Выключатель двойной с подсветкой, 10А-250В, СУ	4-105-**	
	Выключатель тройной, 10А-250В, СУ	4-106-**	
  	Розетка 2P, 16А-250В, СУ	4-201-**	 02 слоновая кость
	Розетка 2P+E Schuko, 16А-250В, СУ	4-202-**	
	Розетка 2P+E Schuko с крышкой, 16А-250В, СУ (моноблок)	4-203-**	
	Розетка 2x2P, 16А-250В, СУ	4-204-**	
 	Розетка 2X2P+E Schuko, 16А-250В, СУ	4-205-**	
	Розетка 2P+E Schuko со шторками, 16А-250В, СУ	4-206-**	
	Розетка 2P+E Schuko с крышкой со шторками, 16А-250В, СУ	4-207-**	
	Розетка 2X2P+E Schuko со шторками, 16А-250В, СУ	4-208-**	
  	Розетка TV одиночная, СУ	4-301-**	 04 шампань
	Розетка телефонная RJ11, СУ	4-302-**	
	Розетка информационная RJ45, СУ	4-303-**	
	Розетка информационная 2xRJ45, СУ	4-304-**	
 	Светорегулятор поворотный, 600Вт 230В, СУ	4-401-**	 05 антрацит
	Розетка P+E Schuko со шторками, 16А-250В + 2xUSB, СУ	4-410-**	
  	Рамка на 2 поста горизонтальная, СУ	4-502-**	 10 венге
	Рамка на 3 поста горизонтальная, СУ	4-503-**	
	Рамка на 4 поста горизонтальная, СУ	4-504-**	
			 11 сосна





Intro Quadro

	Функционал	Артикул	** (цвет)
	Выключатель, 10А-250В, 0У Выключатель с подсветкой, 10А-250В, 0У Переключатель, 10А-250В, 0У Выключатель двойной, 10А-250В, 0У Выключатель двойной с подсветкой, 10А-250В, 0У Выключатель, 10А-250В, 0У, б.м.п., белый Выключатель с подсветкой, 10А-250В, 0У, б.м.п., белый Переключатель, 10А-250В, 0У, б.м.п., белый Выключатель двойной, 10А-250В, 0У, б.м.п., белый Выключатель двойной с подсветкой, 10А-250В, 0У, б.м.п., белый	2-101-** 2-102-** 2-103-** 2-104-** 2-105-** 23-101-01 23-102-01 23-103-01 23-104-01 23-105-01	01 белый 02 слоновая кость 10 венге 11 сосна
	Розетка 2P, 16А-250В, 0У Розетка 2P+E Schuko, 16А-250В, 0У Розетка 2x2P, 16А-250В, 0У Розетка 2x2P+E Schuko, 16А-250В, 0У Розетка 3x2P, 16А-250В, 0У Розетка 3x2P+E, 16А-250В, 0У Розетка 4x2P, 16А-250В, IP20, 0У Розетка 4x2P+E, 16А-250В, IP20, 0У Розетка TV одиночная, 0У Розетка телефонная RJ11, 0У Розетка 2P, 16А-250В, 0У, б.м.п., белый Розетка 2P+E Schuko, 16А-250В, 0У, б.м.п., белый Розетка 2x2P, 16А-250В, 0У, б.м.п., белый Розетка 2x2P+E Schuko, 16А-250В, 0У, б.м.п., белый Розетка TV одиночная, 0У, б.м.п., белый	2-201-** 2-202-** 2-203-** 2-204-** 2-205-** 2-206-** 2-207-** 2-208-** 2-301-** 2-302-** 23-201-01 23-202-01 23-203-01 23-204-01 23-301-01	
	Блок розетка+выкл. гориз. 10(16)А-250В, 0У Блок розетка+выкл. двойной гориз. 10(16)А-250В, 0У Блок розетка+выкл. верт. 10(16)А-250В, 0У Блок розетка+выкл. двойной верт. 10(16)А-250В, 0У	2-701-** 2-702-** 2-705-** 2-706-**	 Механизмы без монтажной пластины (29)

Intro Polo

	Функционал	Артикул	** (цвет)
	Выключатель, 10А-250В, 0У Выключатель с подсветкой, 10А-250В, 0У Переключатель, 10А-250В, 0У Выключатель двойной, 10А-250В, 0У Выключатель двойной с подсветкой, 10А-250В, 0У	3-101-** 3-102-** 3-103-** 3-104-** 3-105-**	01 белый 02 слоновая кость 11 сосна
	Розетка 2P, 16А-250В, 0У Розетка 2P+E Schuko, 16А-250В, 0У Розетка 2x2P, 16А-250В, 0У Розетка 2x2P+E Schuko, 16А-250В, 0У Розетка TV одиночная, 0У	3-201-** 3-202-** 3-203-** 3-204-** 3-301-**	

Intro Atlantic

	Функционал	Артикул	** (цвет)
	Выключатель, 10А-250В, IP54, 0У, серый Выключатель с подсветкой, 10А-250В, IP54, 0У, серый Переключатель, 10А-250В, IP54, 0У, серый Выключатель двойной, 10А-250В, IP54, 0У, серый Выключатель двойной с подсветкой, 10А-250В, IP54, 0У, серый	5-101-03 5-102-03 5-103-03 5-104-03 5-105-03	
	Розетка 2P+E Schuko, 16А-250В, IP54, 0У, серый Розетка 2P+E Schuko шторки, 16А-250В, IP54, 0У, серый Розетка 2x2P+E Schuko, 16А-250В, IP54, 0У, серый Розетка 2x2P+E Schuko шторки, 16А-250В, IP54, 0У, серый	5-201-03 5-202-03 5-203-03 5-204-03	 03 серый
	Блок розетка 2P+E + выключатель, 10(16)А-250В, 0У, IP54, серый Блок розетка 2P+E + выключатель двойн., 10(16)А-250В, 0У, IP54, серый	5-701-03 5-702-03	

Удлинитель и сетевые фильтры

Удлинитель бытовые UX

Сделано в России



- Полипропилен
- Белый
- Корпус антипиреними
- Упаковка: пакет с еврошлотом и клапаном
- Рельефные контакты

ШВВП 2x0,75мм² max 6А 1300Вт

60038557	UX-2-1,5м	2	1,5м
60038558	UX-2-3м	2	3м
60023149	UX-2-5м	2	5м
60035747	UX-3-1,5м	3	1,5м
60035748	UX-3-3м	3	3м
60035749	UX-3-5м	3	5м
60038560	UX-4-3м	4	3м
60023151	UX-4-5м	4	5м

ПВС 2x0,75мм² max 6А 1300Вт

60028346	UX(6)-2-1,5м	2	1,5м
60028347	UX(6)-2-3м	2	3м
60038559	UX(6)-2-5м	2	5м
60038567	UX(6)-3-1,5м	3	1,5м
60038568	UX(6)-3-3м	3	3м
60038569	UX(6)-3-5м	3	5м
60028352	UX(6)-4-3м	4	3м
60038571	UX(6)-4-5м	4	5м

ПВС 10А 2200Вт max 3x0,75мм² Заземляющий контакт

60038572	UX-2e-1,5м	2	1,5м
60038573	UX-2e-3м	2	3м
60038574	UX-2e-5м	2	5м
60038575	UX-3e-1,5м	3	1,5м
60035750	UX-3e-3м	3	3м
60038576	UX-3e-5м	3	5м
60038577	UX-3e-7м	3	7м
60038578	UX-3e-10м	3	10м
60038579	UX-4e-3м	4	3м
60038580	UX-4e-5м	4	5м

ПВС 10А 2200Вт max 3x0,75мм² Заземляющий контакт

60035751	UX-3es-3м	3	3м
60035755	UX-3es-5м	3	5м
60035756	UX-5es-1,5м	3	1,5м
60035757	UX-5es-3м	3	3м
60035758	UX-5es-5м	3	5м

Удлинитель бытовые U

Сделано в России



- Полипропилен
- Белый
- Корпус антипиреними
- Упаковка: пакет с еврошлотом и клапаном
- Рельефные контакты

max 10А 2200Вт 2x1мм²

60028359	U-2-1,5м	2	1,5м
60028360	U-2-3м	2	3м
60028361	U-2-5м	2	5м
60028354	U-3-1,5м	3	1,5м
60028355	U-3-3м	3	3м
60028356	U-3-5м	3	5м
60028357	U-3-7м	3	7м
60028358	U-3-10м	3	10м
60028362	U-4-3м	4	3м
60028363	U-4-5м	4	5м
60028364	U-5-3м	5	3м
60028365	U-5-5м	5	5м

max 10А 2200Вт 2x1мм²

60044046	U-2s-1,5	2	1,5м
60044047	U-2s-3	2	3м
60044048	U-2s-5	2	5м
60044049	U-3s-1,5	3	1,5м
60044050	U-3s-3	3	3м
60044051	U-3s-5	3	5м
60044052	U-4s-1,5	4	1,5м
60044053	U-4s-3	4	3м
60044054	U-4s-5	4	5м
60044055	U-5s-1,5	5	1,5м
60044056	U-5s-3	5	3м
60044057	U-5s-5	5	5м

max 16А 3500Вт 3x1мм² Заземляющий контакт

60028349	U-3e-1,5м	3	1,5м
60028370	U-3e-3м	3	3м
60028371	U-3e-5м	3	5м
60028372	U-3e-7м	3	7м
60028373	U-3e-10м	3	10м
60028374	U-4e-3м	4	3м
60028375	U-4e-5м	4	5м
60028376	U-5e-3м	5	3м
60028377	U-5e-5м	5	5м

max 16А 3500Вт 3x1мм² Заземляющий контакт

60028378	U-3es-3м	3	3м
60028379	U-3es-5м	3	5м
60028381	U-4es-3м	4	3м
60028380	U-4es-5м	4	5м
60028382	U-5es-3м	5	3м
60028383	U-5es-5м	5	5м

Удлинитель бытовые Calypso

ДИЗАЙН ЦЕНТР ЭРА STYLE

Удлинитель-рулетка ЭРА Calypso обладает удобным ручным механизмом для смотки и размотки провода. Гармонично впишется в домашний и офисный интерьер.

- Корпус с антипиреними
- Латунные контакты
- Упаковка: Шринк с пластиковым подвесом
- Полипропилен

max 10А 2200Вт

60019038	UR-3-3м-W	3	3м	белый
60019039	UR-3-3м-B	3	3м	черный
60019040	UR-4-5м-W	4	5м	белый
60019041	UR-4-7м-W	4	7м	белый



Удлинитель силовые в бухте

Сделано в России



max 6А 1300Вт 2x0,75мм²

60043036	UPx-1-2x0,75-10м-IP44	1	10
60043037	UPx-1-2x0,75-20м-IP44	1	20
60043038	UPx-1-2x0,75-30м-IP44	1	30

max 6А 1300Вт 3x0,75мм² Заземляющий контакт

60046810	UPx-1e-3x0,75-10м-IP44	1	10
60046811	UPx-1e-3x0,75-20м-IP44	1	20
60046812	UPx-1e-3x0,75-30м-IP44	1	30

max 10А 2200Вт 2x1мм² 2x1,5мм² Заземляющий контакт

60046805	UPx-1-2x1-10м-IP44	1	10
60046806	UPx-1-2x1-20м-IP44	1	20
60046807	UPx-1-2x1-30м-IP44	1	30
60046808	UPx-1-2x1-40м-IP44	1	40
60046809	UPx-1-2x1,5-50м-IP44	1	50

max 16А 3500Вт 3x1,5мм² Заземляющий контакт

60046815	UPx-1e-3x1,5-10м-IP44	1	10
60046816	UPx-1e-3x1,5-20м-IP44	1	20
60046817	UPx-1e-3x1,5-30м-IP44	1	30
60046818	UPx-1e-3x1,5-40м-IP44	1	40
60046819	UPx-1e-3x1,5-50м-IP44	1	50

Удлинитель силовые на рамке

Сделано в России



max 6А 1300Вт 2x0,75мм²

60046820	UFx-1-2x0,75-10м-IP44	1	10
60046821	UFx-1-2x0,75-20м-IP44	1	20
60046822	UFx-1-2x0,75-30м-IP44	1	30

max 6А 1300Вт 3x0,75мм² Заземляющий контакт

60046825	UFx-1e-3x0,75-10м-IP44	1	10
60046826	UFx-1e-3x0,75-20м-IP44	1	20
60046827	UFx-1e-3x0,75-30м-IP44	1	30

max 10А 2200Вт 2x1мм² 2x1,5мм² Заземляющий контакт

60043039	UFx-1-2x1,0-10м-IP44	1	10
60043040	UFx-1-2x1,0-20м-IP44	1	20
60043041	UFx-1-2x1,0-30м-IP44	1	30
60046824	UFx-1-2x1,0-40м-IP44	1	40
60046823	UFx-1-2x1,5-50м-IP44	1	50

max 16А 3500Вт 3x1,5мм² Заземляющий контакт

60046828	UFx-1e-3x1,5-10м-IP44	1	10
60046829	UFx-1e-3x1,5-20м-IP44	1	20
60046830	UFx-1e-3x1,5-30м-IP44	1	30
60046813	UFx-1e-3x1,5-40м-IP44	1	40
60046814	UFx-1e-3x1,5-50м-IP44	1	50

Удлинитель силовые на пластиковой катушке с 1-м гнездом

Сделано в России



max 6А 1300Вт 2x0,75мм²

60043042	RPx-1-2x0,75-20м	1	20
60043043	RPx-1-2x0,75-30м	1	30

max 6А 1300Вт 3x0,75мм² Заземляющий контакт

60043045	RPx-1e-3x0,75-20м	1	20
60043037	RPx-1e-3x0,75-30м	1	40

max 10А 2200Вт 2x1мм² 2x1,5мм² Заземляющий контакт

60046832	RPx-1-2x1-20м	1	20
60046833	RPx-1-2x1-30м	1	30
60046834	RPx-1-2x1-40м	1	30
60046835	RPx-1-2x1,5-50м	1	40

max 16А 3500Вт 3x1,5мм² Заземляющий контакт

60046837	RPx-1e-3x1,5-20м	1	20
60046838	RPx-1e-3x1,5-30м	1	30
60046839	RPx-1e-3x1,5-40м	1	40
60046840	RPx-1e-3x1,5-50м	1	50

Удлинитель силовой на пластиковой катушке с 4-мя гнездами

Сделано в России



max
6A 1300Вт

2x0,75мм² Выключатель

60046845	RPx-4es-2x0.75-20m	4	20
60043052	RPx-4es-2x0.75-30m	4	30

3x0,75мм² Выключатель Заземляющий контакт

60046845	RPx-4es-3x0.75-20m	4	20
60043052	RPx-4es-3x0.75-30m	4	30

max
10A 2200Вт

2x1мм² 2x1,5мм² Выключатель

60043050	RPx-4s-2x1.0-20m	4	20
60046843	RPx-4s-2x1.0-30m	4	30
60043051	RPx-4s-2x1.0-40m	4	40
60046831	RPx-4s-2x1.5-50m	4	50

3x1мм² Заземляющий контакт Выключатель

max
10A 2200Вт

60043054	RPx-4es-3x1.0-20m	4	20
60046847	RPx-4es-3x1.0-30m	4	30
60043055	RPx-4es-3x1.0-40m	4	40

3x1,5мм² Заземляющий контакт Выключатель

max
16A 3500Вт

60046849	RPx-4es-3x1.5-20m	4	20
60043056	RPx-4es-3x1.5-30m	4	30
60046836	RPx-4es-3x1.5-40m	4	40

Удлинитель силовой на металлической катушке с 4-мя гнездами

Сделано в России



3x1,5мм² Заземляющий контакт Выключатель

60046850	RMx-4es-3x1.5-30m-IP44	4	30
60046851	RMx-4es-3x1.5-40m-IP44	4	40
60046852	RMx-4es-3x1.5-50m-IP44	4	50

3x1,5мм² Заземляющий контакт Выключатель провод КГ

60046844	RMx-4es-3x1.5-30m-IP44(KG)	4	30
60046848	RMx-4es-3x1.5-40m-IP44(KG)	4	40
60046804	RMx-4es-3x1.5-50m-IP44(KG)	4	50

3x2,5мм² Заземляющий контакт Выключатель провод КГ

60043057	RMx-4es-3x2.5-20m-IP44(KG)	4	20
60043058	RMx-4es-3x2.5-30m-IP44(KG)	4	30
60043059	RMx-4es-3x2.5-40m-IP44(KG)	4	40

Сетевые фильтры серии USF-M

ДИЗАЙН ЦЕНТР ЭРА STYLE

Начальный уровень защиты

USF-M-4es-1.5m-B

60019740

USF-M-4es-1.5m-W

60019741

Максимальная мощность: 2200Вт
Максимальный ток нагрузки: 10А
Сечение провода: 3x0,75мм²

Защита от перегрузки и короткого замыкания

- "мягкая" вилка с отверстием под палец
- терморазмыкатель, встроенный в выключатель
- отверстие для крепления к стене или к столу
- "уплощенная" кнопка включения



Сетевые фильтры серии USF

ДИЗАЙН ЦЕНТР ЭРА STYLE

Базовый уровень защиты

Максимальная мощность: 2200Вт
Максимальный ток нагрузки: 10А
Максимальная рассеиваемая энергия: 125Дж
Сечение провода: 3x0,75мм²
Максимальный ток импульсной помехи: 7000А

Нижний порог срабатывания ограничителя напряжения: 275В
Время срабатывания защиты от импульсной помехи: 0,1нс

Защита домашней техники от скачков напряжения и импульсных помех.
Защита подключенных устройств от перегрузки.

- "мягкая" вилка с отверстием под палец
- терморазмыкатель, встроенный в выключатель
- отверстие для крепления к стене или к столу
- "уплощенная" кнопка включения

Серия USF

USF-5es-1.5m-W 60019031

USF-5es-3m-W 60019033

USF-5es-5m-W 60019738

USF-5es-1.5m-B 60019032

USF-5es-3m-B 60019034

USF-5es-5m-B 60019737

USF-5es-3m-l 60019035

USF-5es-5m-l 60019739



max
10A 2200Вт

3x0,75мм² 1.5-5м

Количество гнезд x5

Полипропилен

Заземляющий контакт

20

Терморазмыкатель

USF-6es-1,5m-W-BOX 60037260

USF-6es-3m-W-BOX 60037262

USF-6es-5m-W-BOX 60037264



max
10A 2200Вт

3x0,75мм² 1.5-5м

Количество гнезд x6

Полипропилен

Заземляющий контакт

20

Терморазмыкатель

Серия USF с зарядкой USB

USF-5es-1.5m-USB-W 60019037

USF-5es-1.5m-USB-B 60019036

USB выход 2 гнезда, постоянное напряжение: 5В USB выход 2 гнезда максимальный ток: 2100мА*



* Одновременно могут заряжаться два устройства. Источник питания выдает максимальный ток 2000мА, который может потреблять либо 1 устройство, либо 2 устройства в сумме.

Зарядка мобильных устройств через USB разъем (iPhone, iPad, iPad, планшетные компьютеры, сотовые телефоны, электронные книги)

USF-6es-1,5m-B-BOX 60037261

USF-6es-3m-B-BOX 60037263

USF-6es-5m-B-BOX 60037265



Сетевые фильтры серии SFX

- Защита аудио-видеотехники, компьютеров, телефонов и другой техники от скачков напряжения, высокочастотных и импульсных помех.
- Защита подключаемых устройств от токов перегрузки и короткого замыкания.

Надежный уровень защиты



конденсатор

защита от высокочастотных помех

дроссель

защита от высокочастотных помех

варистор 150 Дж

защита от импульсных помех

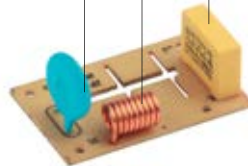

max
10A 2200Вт

3x0,75мм²

max
10A 2200Вт

3x0,75мм²

60044019	SFX-5es-2m-W	5	2м
60044021	SFX-5es-4m-W	5	4м
60044023	SFX-6es-2m-W	6	2м
60044025	SFX-6es-4m-W	6	4м

60044020	SFX-5es-2m-B	5	2м
60044022	SFX-5es-4m-B	5	4м
60044024	SFX-6es-2m-B	6	2м
60044026	SFX-6es-4m-B	6	4м

max
10A 2200Вт



Выключатель

3x0,75мм²



Поликарбонат



Заземляющий контакт



Терморазмыкатель



Блок фильтрации помех



20

Максимальный уровень защиты

SF-1e-W
60027844

ДИЗАЙН ЦЕНТР ЭРА STYLE

x1
Количество гнезд

Защита от грозы

10/60

- Защита от грозы
- Фильтр высокочастотных помех
- Защита от короткого замыкания
- Терморазмыкатель, защита от перегрузки
- Защита от импульсных помех

Максимальная мощность: 3500 Вт
Сила тока максимальная: 16 А
Диапазон подавляемых ВЧ помех: 100 кГц - 100 мГц
Максимальный ток импульсной помехи: 40000 А
Максимальная рассеиваемая энергия помех: 2600 Дж
Порог ограничения напряжения: 275 В
Время срабатывания защиты от импульсной помехи: не более 1 нс

Сетевые фильтры SFU

Сетевые фильтры с USB защищают аудиовидеотехнику, компьютеры, телефоны, и другую технику от высокочастотных и импульсных помех. А также защищают подключаемые устройства от токов перегрузки и короткого замыкания.



Сила тока максимальная: 10А
Мощность максимальная: 2200Вт
Максимальное импульсное напряжение помехи: 4500В
Максимальная рассеиваемая энергия помехи: 300Дж
Время срабатывания защиты от импульсной помехи: не более 1 нс
Степень защиты: IP20 - использовать только в помещении
Напряжение и ток выхода USB: 2100mA*5В

2xUSB
2100mA

Шторки для защиты детей

max
10A 2200Вт

2м

3x0,75мм²

x5
Количество гнезд

Поликарбонат

Заземляющий контакт

20

Зарядка мобильных устройств через USB разъём. Подходит для зарядки iPod, iPhone, iPad, планшетных компьютеров, сотовых телефонов, электронных книг и других изделий, заряжающихся через USB порт.
Корпуса сетевых фильтров ЭРА изготовлены из поликарбоната, устойчивы к механическим повреждениям, царапинам, пластик не выгорает на солнце, соответствует требованиям пожаробезопасности.
Сетевые фильтры ЭРА имеют заземляющий контакт, кнопку включения, защитные шторки, а также снабжены терморазмыкателем.

Тройники

SP-2-W 60045520
SP-2-I 60017017



SP-2e-W 60045528
SP-2e-I 60002369



SP-3e-USB-2A 60015243



max
16A 3680Вт

Белый/ Слоновая кость

10/60

x2
Количество гнезд

Белый/ Слоновая кость

10/60

max
16A 3680Вт

x2
Количество гнезд

Заземляющий контакт

Белый/ Слоновая кость

10/60

max
16A 3680Вт

x3
Количество гнезд

Заземляющий контакт

Белый

10/60

SP-3-W 60045527
SP-3-I 60017018



SP-3e-W 60045529
SP-3e-I 60002370



SP-4-W 60005103
SP-4-I 60008206
SP-4-B 60008207



max
16A 3680Вт

Белый/ Слоновая кость

10/60

x3
Количество гнезд

Белый/ Слоновая кость

10/60

max
16A 3680Вт

x3
Количество гнезд

Заземляющий контакт

Белый/ Слоновая кость

10/60

max
16A 3680Вт

x4
Количество гнезд

Белый/ Слоновая кость/ Антрацит

10/60

Адаптер сетевой POLYNOM с USB

ДИЗАЙН ЦЕНТР ЭРА STYLE

Белый/ Слоновая кость/ Антрацит

Шторки для защиты детей

x1
Количество гнезд

SP-1e-USB-W 60026332

SP-1e-USB-B 60026333

2xUSB
2100mA

Заземляющий контакт

max
16A 3680Вт

6/36



+2 USB

БЫСТРАЯ зарядка ток 2100 mA

Колodки и разъемы

Колodка электрическая K

max
Поликарбонат 10А 2200Вт

2x1мм²
Макс. сечение подключаемого провода

Клемный винтовой зажим



Выключатель

60003474	K-2	2
60003476	K-3	3
60003477	K-4	4
60003478	K-5	5

max
Поликарбонат 16А 3500Вт

3x1,5мм²
Макс. сечение подключаемого провода

Клемный винтовой зажим

Заземляющий контакт

Шторки для защиты детей



Подсоединение провода без разбора корпуса

Выключатель

Подсоединение провода без разбора корпуса

C0045314	K-3e	3
C0045323	K-4e	4
C0045325	K-5e	5

C0045322	K-3es	3
C0045324	K-4es	4
C0045326	K-5es	5

Колodка электрическая KX

Сделано в России

ABS-пластик

max
16А 3500Вт

Макс. 2x1мм²



max
16А 3500Вт

Макс. 3x1,5мм²

Заземляющий контакт

Заземляющий контакт

Выключатель

60028330	KX-2	2
60028331	KX-3	3
60028332	KX-4	4

60028339	KX-2e	2
60028338	KX-3e	3
60028340	KX-4e	4

60028342	KX-3es	3
60028344	KX-4es	4

Переносные светильники

Сделано в России

под лампу E27

max
60Вт



60035326	WL-5m	5м	с выключателем
60035327	WL-10m	10м	с выключателем
60035328	WL-15m	15м	с выключателем

Кабельные вилки и розетки

Кабельные вилки и розетки серии V и R

- Корпус из поликарбоната — пластик премиального сегмента, отличается прочностью, экологичностью, содержит антипирены и является негорючим.
- Подключение кабеля сечением до 1.5 мм²

V1 60019182 R1 60019183		10А, 2200 ВТ - без заземления; угловой вход провода до 2x1мм ² ; с кольцом для удобного извлечения вилки из розетки
V2 60019184 R2 60019185		10А, 2200 ВТ - без заземления; прямой вход провода до 2x1мм ²
V3 60019186 R3 60019187		16А, 3500 ВТ - с заземлением; угловой вход провода до 3x1,5мм ² ; с кольцом для удобного извлечения вилки из розетки
V4(W) 60019188 R4(W) 60019190		16А, 3500 ВТ - с заземлением; прямой вход провода до 3x1,5мм ² ; с мягкой оболочкой из ПВХ; в белом цвете
V4(B) 60019189 R4(B) 60019191		16А, 3500 ВТ - с заземлением; прямой вход провода до 3x1,5мм ² ; с мягкой оболочкой из ПВХ; в черном цвете
V5 60019192 V5(u) 60026331		16А, 3500 ВТ - с заземлением; угловой вход провода до 3x1,5мм ² ; ультраплоская ("зашкафная") конструкция

Вилки и гнезда серии Vx и Rx

- Корпус из АБС-пластика
- Подключение кабеля сечением до 1.5 мм²

Vx1-B 60039672 Vx1-W 60039671		Для провода до 2x1мм ² без заземления Макс. 10 А / 2200 Вт Прямой вход провода
Vx2-B 60039674 Vx2-W 60039673		Для провода до 3x1,5мм ² без заземления Макс. 16 А / 3500 Вт Прямой вход провода
Vx4-B 60039677 Vx4-W 60039676		Для провода до 3x1,5мм ² без заземления Макс. 16 А / 3500 Вт Угловой вход провода с кольцом
Vx3-B 60039679 Vx3-W 60039678		Для провода до 2x1мм ² без заземления Макс. 10 А / 2200 Вт Вход провода под 90° плоская
Rx1-B 60039681 Rx1-W 60039680		Для провода до 2x1мм ² без заземления Макс. 10 А / 2200 Вт Прямой вход провода
Rx2-B 60039683 Rx2-W 60039682		Для провода до 3x1,5мм ² без заземления Макс. 16 А / 3500 Вт Прямой вход провода
Rx3-B 60039684		Для провода до 2x1мм ² без заземления Макс. 10 А / 2200 Вт Прямой вход провода с ПВХ-оплеткой
Rx4-B 60039685		Для провода до 3x1,5мм ² без заземления Макс. 16 А / 3500 Вт Прямой вход провода с ПВХ-оплеткой
Vx5-W 60039675		Для провода до 3x1,5мм ² без заземления Макс. 16 А / 3500 Вт Вход провода под 90° с выключателем

Каучуковые разъёмы и колодки

- Защита от пыли и влаги IP44
- Для кабеля сечением до 3 x 2,5 мм²
- На максимальную нагрузку 16 А/ 3500 Вт

- Винтовые крепления
- Негорючий терминал для подключения кабеля
- Защитные крышки от пыли и влаги

- Латунные контакты обеспечивают наилучшую токопроводимость
- мягкий каучуковый (ТРЕ) корпус

К-1е-В-IP44

50044543

К-1е-RED-IP44

50044550



К-2е-В-IP44

50044544

К-2е-RED-IP44

50044551



V-8-B-IP44

50044540

V-8-RED-IP44

50044547



К-3е-В-IP44

50044545

К-3е-RED-IP44

50044552



К-4е-В-IP44

50044546

К-4е-RED-IP44

50044553



V-9-B-IP44

50044542

V-9-RED-IP44

50044549



R-8-B-IP44

50044541

R-8-RED-IP44

50044548



Силовые разъемы

- Применяются для подключения строительного и промышленного оборудования.
- Часто используются для электропитания бытовок, киосков и различных передвижных объектов.
- Подходят для использования в условиях влажности и запыленности.
- Работают в сетях с напряжением 220В и 380В.

Особенности конструкции

1. Сальник для кабеля различного диаметра и рифленая нескользящая поверхность, которая не дает разъему выскользнуть из рук.
2. Крышка обеспечивает пыле- и влагозащиту (IP44).
3. Пространство для размещения провода и винты, защищенные от коррозии.
4. Штыревые контакты покрыты никелем, что обеспечит долговечность их службы и неподверженность коррозии.
5. Резиновая прокладка обеспечивает удобный монтаж.
6. Корпус выполнен из полиамида PA6. Прочный и нетоксичный материал. Превосходный электрический изолятор. Не подвержен горению, пожаробезопасен.



Разъёмы переносные

	Код товара	Модель	Ном. ток	Напряжение	Кол-во полюсов
	50032849	V-16-2P-PE-IP44	16А	220В	2P+PE
	50032852	V-32-2P-PE-IP44	32А	220В	2P+PE
	50036244	V-16-3P-PE-IP44	16А	380В	3P+PE
	50032853	V-32-3P-PE-IP44	32А	380В	3P+PE
	50032851	V-16-3P-PE-N-IP44	16А	380В	3P+PE+N
	50032854	V-32-3P-PE-N-IP44	32А	380В	3P+PE+N

Розетки переносные

	Код товара	Модель	Ном. ток	Напряжение	Кол-во полюсов
	50032861	R-16-2P-PE-IP44	16А	220В	2P+PE
	50032864	R-32-2P-PE-IP44	32А	220В	2P+PE
	50032862	R-16-3P-PE-IP44	16А	380В	3P+PE
	50032865	R-32-3P-PE-IP44	32А	380В	3P+PE
	50032863	R-16-3P-PE-N-IP44	16А	380В	3P+PE+N
	50032866	R-32-3P-PE-N-IP44	32А	380В	3P+PE+N

Розетки стационарные

	Код товара	Модель	Ном. ток	Напряжение	Кол-во полюсов
	50032867	R(IN)-16-2P-PE-IP44	16А	220В	2P+PE
	50032871	R(IN)-32-2P-PE-IP44	32А	220В	2P+PE
	50032868	R(IN)-16-3P-PE-IP44	16А	380В	3P+PE
	50032872	R(IN)-32-3P-PE-IP44	32А	380В	3P+PE
	50032869	R(IN)-16-3P-PE-N-IP44	16А	380В	3P+PE+N
	50032873	R(IN)-32-3P-PE-N-IP44	32А	380В	3P+PE+N
	50032874	R(OUT)-16-2P-PE-IP44	16А	220В	2P+PE
	50032877	R(OUT)-32-2P-PE-IP44	32А	220В	2P+PE
	50032875	R(OUT)-16-3P-PE-IP44	16А	380В	3P+PE
	50032878	R(OUT)-32-3P-PE-IP44	32А	380В	3P+PE
	50032876	R(OUT)-16-3P-PE-N-IP44	16А	380В	3P+PE+N

Разъёмы стационарные

	Код товара	Модель	Ном. ток	Напряжение	Кол-во полюсов
	50032855	VS-16-2P-PE-IP44	16А	220В	2P+PE
	50032858	VS-32-2P-PE-IP44	32А	220В	2P+PE
	50032856	VS-16-3P-PE-IP44	16А	380В	3P+PE
	50032859	VS-32-3P-PE-IP44	32А	380В	3P+PE
	50032857	VS-16-3P-PE-N-IP44	16А	380В	3P+PE+N
	50032860	VS-32-3P-PE-N-IP44	32А	380В	3P+PE+N

Шнуры питания с вилкой

Для бра



max
2,5А 650 Вт

max
6А 1300 Вт



Код товара	Модель	Наименование	Длина	Цвет
60044069	UX-ШВВП-1,8m-W	UX-ШВВП-1,8m-W	1,8 м	белый
60044070	UX-ШВВП-1,8m-B	UX-ШВВП-1,8m-B	1,8 м	черный
60051341	UX-ШВВП-2x0,75-1,8m-W	UX-ШВВП-2x0,75-1,8m-W	1,8 м	белый
60051342	UX-ШВВП-2x0,75-1,8m-B	UX-ШВВП-2x0,75-1,8m-B	1,8 м	черный
60044071	UX-ШВВП-2x0,75-1,8m-S-W	UX-ШВВП-2x0,75-1,8m-S-W	1,8 м	белый
60044072	UX-ШВВП-2x0,75-1,8m-S-B	UX-ШВВП-2x0,75-1,8m-S-B	1,8 м	черный

Для бытовых приборов



max
6А 1300 Вт



Код товара	Модель	Наименование	Длина	Цвет
60048680	UX-2x0,75-1,5m-W	UX-2x0,75-1,5m-W	1,5 м	белый
60048681	UX-2x0,75-1,5m-B	UX-2x0,75-1,5m-B	1,5 м	черный
60048682	UX-2x0,75-2m-W	UX-2x0,75-2m-W	2 м	белый
60048683	UX-2x0,75-2m-B	UX-2x0,75-2m-B	2 м	черный
60048684	UX-2x0,75-3m-W	UX-2x0,75-3m-W	3 м	белый
60048685	UX-2x0,75-3m-B	UX-2x0,75-3m-B	3 м	черный
60048686	UX-2x0,75-5m-W	UX-2x0,75-5m-W	5 м	белый
60048687	UX-2x0,75-5m-B	UX-2x0,75-5m-B	5 м	черный

max
6А 1300 Вт



Код товара	Модель	Наименование	Длина	Цвет
60048688	UX-3x0,75-1,5m-W	UX-3x0,75-1,5m-W	1,5 м	белый
60048689	UX-3x0,75-1,5m-B	UX-3x0,75-1,5m-B	1,5 м	черный
60048690	UX-3x0,75-2m-W	UX-3x0,75-2m-W	2 м	белый
60048691	UX-3x0,75-2m-B	UX-3x0,75-2m-B	2 м	черный
60048692	UX-3x0,75-3m-W	UX-3x0,75-3m-W	3 м	белый
60048693	UX-3x0,75-3m-B	UX-3x0,75-3m-B	3 м	черный
60048694	UX-3x0,75-5m-W	UX-3x0,75-5m-W	5 м	белый
60048695	UX-3x0,75-5m-B	UX-3x0,75-5m-B	5 м	черный

max
10А 2200 Вт



Код товара	Модель	Наименование	Длина	Цвет
60048696	U-3x1-1,5m-W	U-3x1-1,5m-W	1,5 м	белый
60048697	U-3x1-1,5m-B	U-3x1-1,5m-B	1,5 м	черный
60048698	U-3x1-2m-W	U-3x1-2m-W	2 м	белый
60048699	U-3x1-2m-B	U-3x1-2m-B	2 м	черный
60048700	U-3x1-3m-W	U-3x1-3m-W	3 м	белый
60048701	U-3x1-3m-B	U-3x1-3m-B	3 м	черный
60048702	U-3x1-5m-W	U-3x1-5m-W	5 м	белый
60048703	U-3x1-5m-B	U-3x1-5m-B	5 м	черный

max
16А 3500 Вт



Код товара	Модель	Наименование	Длина	Цвет
60048704	U-3x1,5-1,5m-W	U-3x1,5-1,5m-W	1,5 м	белый
60048705	U-3x1,5-1,5m-B	U-3x1,5-1,5m-B	1,5 м	черный
60048706	U-3x1,5-2m-W	U-3x1,5-2m-W	2 м	белый
60048707	U-3x1,5-2m-B	U-3x1,5-2m-B	2 м	черный
60048708	U-3x1,5-3m-W	U-3x1,5-3m-W	3 м	белый
60048709	U-3x1,5-3m-B	U-3x1,5-3m-B	3 м	черный
60048710	U-3x1,5-5m-W	U-3x1,5-5m-W	5 м	белый
60048711	U-3x1,5-5m-B	U-3x1,5-5m-B	5 м	черный

Аксессуары Белт-лайт

Код товара	Модель	Наименование
60049175	ERABL-K100	ERABL-K100 ЭРА Кабель Белт-лайт, IP65, 2 жил., 2x1,5мм ² , каучук, медь, бухта 100 м, черный, 220В
60049176	ERABL-P	ERABL-P ЭРА Патрон для Белт-лайт, E27, IP65, черный
60049177	ERABL-L100/S20	ERABL-L100/S20 ЭРА Гирлянда Белт-лайт, E27, шаг 20 см, IP65, 2 жил., 2x1,5мм ² , каучук, медь, бухта 1
60049178	ERABL-L100/S40	ERABL-L100/S40 ЭРА Гирлянда Белт-лайт, E27, шаг 40 см, IP65, 2 жил., 2x1,5мм ² , каучук, медь, бухта 1

Код товара	Модель	Наименование
60049179	ERABL-C	ERABL-C ЭРА Коннектор соединительный для Белт-лайт (на 2 жил.), черный
60049180	ERABL-SET	ERABL-SET ЭРА Набор для подключения Белт-лайт (шнур питания с вилкой+ коннектор, на 2 жил.), черный
60049181	ERABL-Z	ERABL-Z ЭРА Заглушка для Белт-лайт (на 2 жил.), черный
60049182	ERABL-ZK	ERABL-ZK ЭРА Заглушка для Белт-лайт с крючком (на 2 жил.), черный



Датчики движения Smart



50049183
DI-101

Тип подключения: Wi-Fi 2.4 ГГц, ZigBee 2.4 GHz
 Дальность действия: до 100 м в открытом пространстве
 Питание: 90-250 В, 50 Гц
 Рабочая температура: от -10°C до 50 °C
 Рабочая влажность: до 90% без конденсата
 Размер: 57x57x60 мм
 Вес: 52,5 г

Центр управления устройствами ZPA ZigBee – элемент системы умного дома ZPA Smart. Контролирует подключённые к нему smart-устройства, такие как датчик движения, датчик температуры и влажности, датчик открытия. Улавливает информацию на расстоянии до 100 м. Совместим с виртуальными голосовыми помощниками: Яндекс Алиса, Apple Siri, Сбер Салют и др. Питается от стандартной электросети 220 В. Работает при наличии Wi-Fi-роутера 2,4 ГГц и подключённого к интернету смартфона с установленным приложением ZPA Smart. Скачать приложение легко из Apple Store или Google Play. Вы будете управлять домашними устройствами прямо с мобильного телефона и оперативно получать информацию. Центр ZPA ZigBee может использоваться не только с продуктами ZPA, но и с приборами сторонних производителей. Компактный и лёгкий (52 гр). Аккуратный дизайн с закруглёнными углами, базовый белый цвет.



50032097
DM-01

Тип подключения: ZigBee 2.4 ГГц
 Дальность действия: до 100 м в открытом пространстве
 Питание: литиевая батарейка CR2 / 3 В
 Рабочая температура: от -10°C до 50 °C
 Рабочая влажность: до 90% без конденсата
 Размер: 37x38x43 мм
 Вес: 30,9 г
 Радиус действия: до 7 м
 Угол обзора: 120°

Датчик движения ZPA ZigBee – элемент системы умного дома ZPA Smart. В режиме реального времени отслеживает наличие движения в помещении, отправляет данные в центр управления устройствами и на смартфон пользователя. С его помощью легко активировать работу других домашних приборов: к примеру, в комнате будет автоматически включаться свет при нахождении в ней людей. Датчик улавливает движение на расстоянии 7 м, его угол обзора 120°. Действует по заданному сценарию, мониторит изменения данных. Работает при наличии центра управления устройствами ZigBee, Wi-Fi-роутера 2,4 ГГц и подключённого к интернету смартфона с установленным приложением ZPA Smart. Скачать приложение легко из Apple Store или Google Play. Вы будете управлять домашними устройствами прямо с мобильного телефона и оперативно получать информацию. Датчик питается от литиевой батарейки CR2/3В, которой хватает более чем на 5 лет. Можно разместить абсолютно в любом месте, без привязки к электросети. Компактный и лёгкий (30 гр). Аккуратный дизайн с закруглёнными углами, базовый белый цвет.



50049186
DM-03

Тип подключения: ZigBee 2.4 ГГц
 Дальность действия: до 100 м в открытом пространстве
 Питание: 90-250 В, 50 Гц
 Рабочая температура: от -10°C до 50 °C
 Рабочая влажность: до 90% без конденсата
 Размер: 42,5x40x23мм
 Вес: 24,8 г

Датчик температуры и влажности ZPA ZigBee – элемент системы умного дома ZPA Smart. В режиме реального времени анализирует температуру и влажность в помещении, отправляет данные в центр управления устройствами и на смартфон пользователя. С его помощью легко контролировать работу других домашних приборов: к примеру, включение / отключение кондиционера или увлажнителя воздуха. Действует по заданному сценарию, мониторит изменения данных. Работает при наличии центра управления устройствами ZigBee, Wi-Fi-роутера 2,4 ГГц и подключённого к интернету смартфона с установленным приложением ZPA Smart. Скачать приложение легко из Apple Store или Google Play. Вы будете управлять домашними устройствами прямо с мобильного телефона и оперативно получать информацию. Датчик питается от литиевой батарейки CR2/3В, которой хватает более чем на 5 лет. Можно разместить абсолютно в любом месте, без привязки к электросети. Компактный и лёгкий (25 гр). Аккуратный дизайн с закруглёнными углами, базовый белый цвет.



50049185
DM-02

Тип подключения: ZigBee 2.4 ГГц
 Дальность действия: до 100 м в открытом пространстве
 Питание: литиевая батарейка CR2 / 3 В
 Рабочая температура: от -10°C до 50 °C
 Рабочая влажность: до 90% без конденсата
 Размер: 56x28,5x18мм
 Вес: датчик: 23,3 г; магнит: 5,9 г
 Радиус действия магнита: до 1,5 см

Датчик открытия ZPA ZigBee – элемент системы умного дома ZPA Smart. Контролирует факт открытия входных и межкомнатных дверей, окон, дверей мебели и бытовых приборов. В режиме реального времени отправляет данные в центр управления устройствами и на смартфон пользователя. Действует по заданному сценарию, мониторит изменения данных. Работает при наличии центра управления устройствами ZigBee, Wi-Fi-роутера 2,4 ГГц и подключённого к интернету смартфона с установленным приложением ZPA Smart. Скачать приложение легко из Apple Store или Google Play. Вы будете управлять домашними устройствами прямо с мобильного телефона и оперативно получать информацию. Датчик питается от литиевой батарейки CR2/3В, которой хватает более чем на 5 лет. Можно разместить абсолютно в любом месте, без привязки к электросети. Магнит необходимо расположить на расстоянии до 1,5 м от датчика. Компактный и лёгкий прибор. Аккуратный дизайн с закруглёнными углами, базовый белый цвет.



Звонки

Звонки беспроводные



Серия BASIC



Серия PRO

- Регулятор громкости
- Автообучаемый код передатчика



Звонки проводные

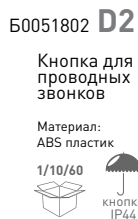

Элементы питания



Щелочные батарейки

1.5В	Номинал. емкость, мАч
C0045625	LR1-1BL 870
C0038453	LR03-2BL 1300
C0038451	LR03-4BL 1300
50014474	LR03-5BL Strip 1300
50002728	LR03-10BL 1300
50002909	LR03-28 box 1300
50018950	LR03-4S promo-box 1300
C0038452	LR6-2BL 2900
C0038450	LR6-4BL 2900
50014475	LR6-5BL Strip 2900
C0042878	LR6-10BL 2900
50002910	LR6-28 box 2900
50018951	LR6-4S promo-box 2900
C0038444	LR14-2BL 7500
C0038443	LR20-2BL 18000



9В	Номинал. емкость, мАч
C0038445	6LR61-1BL 500
12В	Номинал. емкость, мАч
C0038449	A23-1BL 55
C0038442	A27-1BL 20



- Выгодная цена для покупателя
- Торговое оборудование различных форматов
- Промоблистеры в ассортименте
- Узнаваемый дизайн ЭРА

Литиевые батарейки

3В	Номинал. емкость, мАч
C0038446	CR2016-1BL 80
C0038447	CR2025-1BL 150
C0038448	CR2032-1BL 210
C0040519	CR123-1BL 1400



Аккумуляторы

Instant ("мгновенный") - серия уже заряженных аккумуляторов. Особенности: предельно низкий саморазряд, способный сохранять 80% энергии в течение 6 месяцев после заряда и до 70% в течение года.

Код заказа, аккумуляторы	Напр., В	Ном. емкость
HR6-2BL 2700mAh C0038458	1,2	2700
HR03-2BL 1000mAh C0038455		1000



Свинцово-кислотные аккумуляторы

- реальная емкость соответствует заявленной
- хранение до года без подзарядки

GS645

50050074
• 6V 4,5Ah



GS633

50050075
• 6V 3,3Ah



GS1213

50050076
• 12V 1,3Ah



GS445

50050077
• 4V 4,5Ah



GS1270/1207

50050078
• 12V 7Ah



GS613

50050079
• 6V 1,3Ah



Солевые элементы питания SUPER HEAVY DUTY

Солевые элементы питания серии HEAVY DUTY (Классика)

Диапазон рабочих температур: -5°C - 50°C

Срок службы или срок годности 3 года

1.5В Время разряда, 3.9 Ом, 24h/d, 0.9V

C0033711	R03-4S	35 min
C0034915	R03-4BL	35 min
C0033715	R6-4S	95 min
C0033716	R6-4BL	95 min
C0033713	R14-2S	270 min
50023142	R14-2BL	270 min
C0033714	R20-2S	600 min
C0034933	R20-2BL	600 min

9В Номинальная емкость, мАч

C0033717	6F22-1S	270 min (11.7 Ом)
50023144	6F22-1BL	270 min (11.7 Ом)

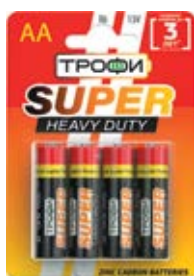

1.5В Время разряда, 3.9 Ом, 24h/d, 0.9V

50012907	R03-4S Классика	30 min
50012906	R6-4S Классика	55 min
50023145	R14-2S Классика	
50023146	R20-2S Классика	



Щелочные элементы питания серии ULTRA ALKALINE (+20%)

Щелочные элементы питания серии ECO ALKALINE

Диапазон рабочих температур: -25°C - 50°C

Срок службы или срок годности 5 лет

Диапазон рабочих температур: -25°C - 50°C

Срок службы или срок годности 10 лет

1.5В	Номинальная емкость, мАч
50018946	LR03-2BL ULTRA 1350
50015137	LR03-4BL ULTRA 1350
50015135	LR03-6BL ULTRA 1350
50018947	LR6-2BL ULTRA 3100
50015138	LR6-4BL ULTRA 3100
50015136	LR6-6BL ULTRA 3100

+20%
работоспособности
в цифровых устройствах



1.5В	Номинальная емкость, мАч
50017041	LR03-4S ECO 1170
50017043	LR03-2BL ECO 1170
50017044	LR03-4BL ECO 1170
50027813	LR03-12S ECO 1170
50027812	LR03-40 bulk ECO 1170
50017042	LR6-4S ECO 2650
50027814	LR6-12S ECO 2650
50017045	LR6-2BL ECO 2650
50017046	LR6-4BL ECO 2650
50027815	LR6-40 bulk ECO 2650



Щелочные элементы питания

Диапазон рабочих температур: -25°C ~ 50°C

Срок службы или срок годности 10 лет



1.5B		Номинальная емкость, мАч
C0034929	LR03-2BL	1300
50015137	LR03-4BL	1300
50017606	LR03-6BL	1300
50012581	LR03-8BL	1300
50018948	LR03-10BL	1300
50002908	LR03-10 box	Новинка!
C0034051	LR03-10BL strip	1300
50017349	LR03-4S promo-box	1300
C0034926	LR6-2BL	2900
C0034657	LR6-4BL	2900
50017607	LR6-6BL	2900
50009331	LR6-12BL	2900
50018949	LR6-10BL	2900
50002907	LR6-10 box	2900
C0034054	LR6-10BL strip	2900
50017350	LR6-4S promo-box	Новинка!
C0034932	LR14-2BL	7500
C0034933	LR20-2BL	18000
50035376	LR6-24BULK	Новинка!
50035375	LR03-24BULK	Новинка!

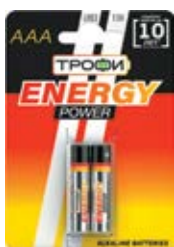

9B Номинальная емкость, мАч
C0034928 6LR61-1BL 500



12B Номинальная емкость, мАч
C0034938 A23-5BL 55
C0034939 A27-5BL 20



Литиевые элементы питания

Диапазон рабочих температур: -30°C ~ 65°C

24 ч/день 20°C, разряд до напряжения: 3.0В

3В мАч / кОм

50003642	CR1216-1BL	18 / 62
50003643	CR1220-1BL	30 / 62
50003644	CR1225-1BL	50 / 62
50003645	CR1616-1BL	40 / 47
50003646	CR1620-1BL	58 / 47
50003647	CR1632-1BL	120 / 47
50003648	CR2016-1BL	80 / 30
50003649	CR2025-1BL	155 / 15
50003650	CR2032-1BL	210 / 15
50003651	CR2320-1BL	140 / 15
50003652	CR2330-1BL	240 / 15
50003653	CR2430-1BL	275 / 15
50003654	CR2450-1BL	540 / 7,5
C0032183	CR2016-5BL	80 / 30
C0032184	CR2025-5BL	155 / 15
C0032185	CR2032-5BL	210 / 15
C0034061	CR2430-5BL	275 / 15
C0034062	CR2450-5BL	540 / 7,5



Часовые батарейки

Номинальное напряжение 1.5В

Диапазон рабочих температур: -10°C ~ 50°C

1.5В

C0034934	60 (379) LR512, LR63
C0035050	61 (364) LR621, LR60
C0034936	62 (396) LR726, LR59
C0035065	63 (392) LR736, LR41
C0034940	64 (377) LR626, LR66
C0035053	65 (393) LR734, LR48
C0035052	66 (370) LR920, LR69
C0036508	67 (399) LR926, LR57
C0036509	68 (391) LR1120, LR55
C0034937	69 (394) LR936, LR45
C0035051	610 (389) LR1130, LR54
C0035064	611 (361) LR721, LR58
C0035049	612 (386) LR1142, LR43
C0034935	613 (357) LR1154, LR44



Аккумуляторы

Номинальное напряжение 1.2В

Диапазон рабочих температур: -18°C ~ 50°C

1.2В

50019499	HR03-2BL 650 mAh
C0032097	HR03-2BL 950 mAh
50019500	HR6-2BL 1500mAh
C0032099	HR6-2BL 2100 mAh
C0032101	HR6-2BL 2500 mAh



Зарядные устройства

TR-920

TR-120

Диапазон рабочих температур: -0°C ~ 35°C

Пожаро-безопасный пластик

Защита от неправильной установки

AA 2500мАч - 27ч.
AAA 950мАч - 10ч.
2 индивидуальных канала

	Тип аккум-ов	+2xAA 2500мАч	+4xAA 2300мАч	+2xAAA 800мАч	без аккум-ов
C0031275	TR-920	2xAA, 2xAAA	TR-920AA	-	TR-920AAA TR-920
C0031279	TR-120	4xAA, 4xAAA	TR-120AA	-	TR-120



LED индикатор

AA 2300мАч - 10ч.
AAA 950мАч - 4ч.
300мА - AA
180мА - AAA
микропроцессорный контроль с авто-отключением

Шкафы, боксы и аксессуары

Щиты металлические распределительные ЩРН, ЩРВ

Щиты металлические распределительные ЩРН, ЩРВ ТМ ЭРА и ЭРА SIMPLE предназначены для ввода и распределения электрической энергии, установки модульных устройств, а также защиты сетей напряжением до 400 В от токов, перегрузки и короткого замыкания. Обеспечивают защиту потребителей от поражения электрическим током. Успешно применяются для электромонтажа в жилых, административных, торговых, спортивных и производственных сооружениях. Щиты изготовлены из качественной российской стали, имеют жесткий сварной корпус и высококачественное эпоксидно-полиэфирное порошковое наружное покрытие.

Преимущества

- Широкий ассортимент типоразмеров в серии ЭРА и ЭРА SIMPLE.
- Щиты изготовлены из высококачественной стали 08 пс ГОСТ 1050-88 методом сварки.
- Высококачественное порошковое покрытие, цвет RAL 7035.
- Высокая технологичность и простота монтажа.
- Защитный пластрон предотвращает доступ к токопроводящим элементам.
- Высокий уровень электробезопасности.
- Универсальная конструкция – предотвращает попадание пыли, влаги, наледи внутрь корпуса.
- Для исполнения IP54 – высококачественный двухкомпонентный полиуретановый уплотнитель.
- Гарантийный срок от сквозной коррозии для ЭРА стандарт 15 лет, для ЭРА SIMPLE 10 лет
- Гарантийный срок эксплуатации для ЭРА стандарт 3 года, для ЭРА SIMPLE 1 год
- Срок службы 15 лет



Комплектация щитов серии ЭРА:

- Замок единой секретности, 2 ключа
- Заземляющий проводник для дверцы
- Медные шпильки
- Сальники для ввода кабеля (для серии шкафов IP54)
- Знаки электробезопасности
- Монтажный комплект (саморезы, дюбели)
- Маркировочная таблица
- DIN-рейка
- Паспорт изделия
- Коробка из трехслойного картона

Комплектация щитов серии ЭРА SIMPLE:

- Замок единой секретности, 2 ключа
- Медные шпильки
- DIN-рейка
- Паспорт изделия
- Упаковка формат картона + стретч

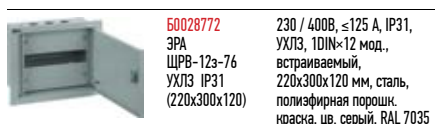

60028772
ЭРА
ЩРВ-12з-76
УХЛ3 IP31
(220x300x120)
230 / 400В, ≤125 А, IP31, УХЛ3, 1 DIN×12 мод., встраиваемый, 220x300x120 мм, сталь, полиэфирная порошок. краска, цв. серый, RAL 7035

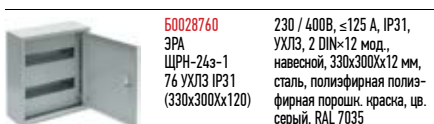

60028760
ЭРА
ЩРН-24з-1
76 УХЛ3 IP31
(330x300x120)
230 / 400В, ≤125 А, IP31, УХЛ3, 2 DIN×12 мод., навесной, 330x300x12 мм, сталь, полиэфирная полиэфирная порошок. краска, цв. серый, RAL 7035

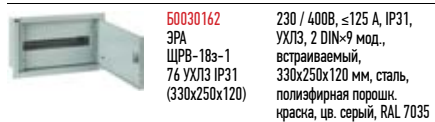

60030162
ЭРА
ЩРВ-18з-1
76 УХЛ3 IP31
(330x250x120)
230 / 400В, ≤125 А, IP31, УХЛ3, 2 DIN×9 мод., встраиваемый, 330x250x120 мм, сталь, полиэфирная порошок. краска, цв. серый, RAL 7035

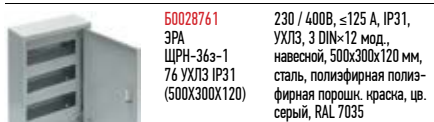

60028761
ЭРА
ЩРН-36з-1
76 УХЛ3 IP31
(500x300x120)
230 / 400В, ≤125 А, IP31, УХЛ3, 3 DIN×12 мод., навесной, 500x300x120 мм, сталь, полиэфирная полиэфирная порошок. краска, цв. серый, RAL 7035

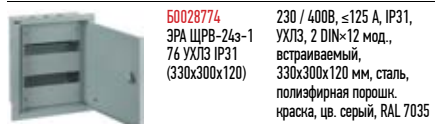

60028774
ЭРА
ЩРВ-24з-1
76 УХЛ3 IP31
(330x300x120)
230 / 400В, ≤125 А, IP31, УХЛ3, 2 DIN×12 мод., встраиваемый, 330x300x120 мм, сталь, полиэфирная порошок. краска, цв. серый, RAL 7035

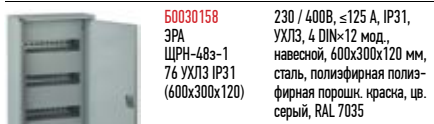

60030158
ЭРА
ЩРН-48з-1
76 УХЛ3 IP31
(600x300x120)
230 / 400В, ≤125 А, IP31, УХЛ3, 4 DIN×12 мод., навесной, 600x300x120 мм, сталь, полиэфирная полиэфирная порошок. краска, цв. серый, RAL 7035



60028773
ЭРА
ЩРВ-36з-1
76 УХЛ3 IP31
(500x300x120)
230 / 400В, ≤125 А, IP31, УХЛ3, 3 DIN×12 мод., встраиваемый, 500x300x120 мм, сталь, полиэфирная порошок. краска, цв. серый, RAL 7035

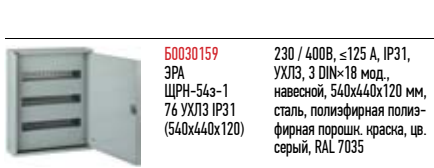

60030159
ЭРА
ЩРН-54з-1
76 УХЛ3 IP31
(540x440x120)
230 / 400В, ≤125 А, IP31, УХЛ3, 3 DIN×18 мод., навесной, 540x440x120 мм, сталь, полиэфирная полиэфирная порошок. краска, цв. серый, RAL 7035



60030163
ЭРА
ЩРВ-48з-1
76 УХЛ3 IP31
(600x300x120)
230 / 400В, ≤125 А, IP31, УХЛ3, 4 DIN×12 мод., встраиваемый, 600x300x120 мм, сталь, полиэфирная порошок. краска, цв. серый, RAL 7035



60028775
ЭРА
ЩРН-12-1
76 У2 IP54
(240x330x120)
230 / 400В, ≤125 А, IP54, У2, 1 DIN×9 мод., навесной, 240x330x120 мм, сталь, полиэфирная полиэфирная порошок. краска, цв. серый, RAL 7035

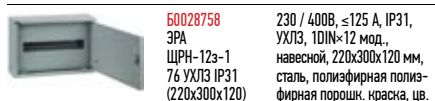

60028758
ЭРА
ЩРН-12з-1
76 УХЛ3 IP31
(220x300x120)
230 / 400В, ≤125 А, IP31, УХЛ3, 1 DIN×12 мод., навесной, 220x300x120 мм, сталь, полиэфирная полиэфирная порошок. краска, цв. серый, RAL 7035

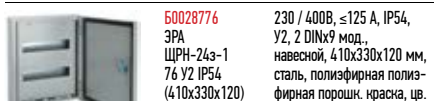

60028776
ЭРА
ЩРН-24з-1
76 У2 IP54
(410x330x120)
230 / 400В, ≤125 А, IP54, У2, 2 DIN×9 мод., навесной, 410x330x120 мм, сталь, полиэфирная полиэфирная порошок. краска, цв. серый, RAL 7035

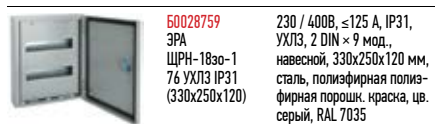

60028759
ЭРА
ЩРН-18з-1
76 УХЛ3 IP31
(330x250x120)
230 / 400В, ≤125 А, IP31, УХЛ3, 2 DIN×9 мод., навесной, 330x250x120 мм, сталь, полиэфирная полиэфирная порошок. краска, цв. серый, RAL 7035

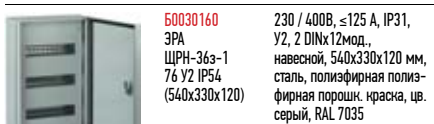

60030160
ЭРА
ЩРН-36з-1
76 У2 IP54
(540x330x120)
230 / 400В, ≤125 А, IP31, У2, 2 DIN×12 мод., навесной, 540x330x120 мм, сталь, полиэфирная полиэфирная порошок. краска, цв. серый, RAL 7035

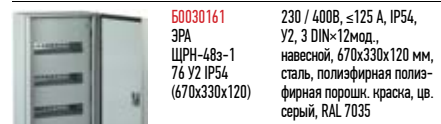

60030161
ЭРА
ЩРН-48з-1
76 У2 IP54
(670x330x120)
230 / 400В, ≤125 А, IP54, У2, 3 DIN×12 мод., навесной, 670x330x120 мм, сталь, полиэфирная полиэфирная порошок. краска, цв. серый, RAL 7035

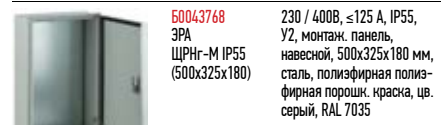

60043768
ЭРА
ЩРНг-М IP55
(500x325x180)
230 / 400В, ≤125 А, IP55, У2, монтаж. панель, навесной, 500x325x180 мм, сталь, полиэфирная полиэфирная порошок. краска, цв. серый, RAL 7035

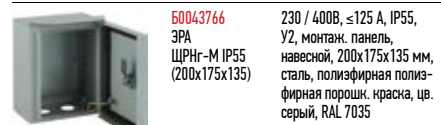

60043766
ЭРА
ЩРНг-М IP55
(200x175x135)
230 / 400В, ≤125 А, IP55, У2, монтаж. панель, навесной, 200x175x135 мм, сталь, полиэфирная полиэфирная порошок. краска, цв. серый, RAL 7035

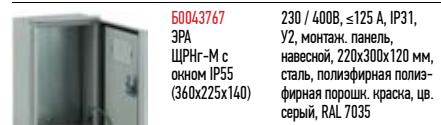

60043767
ЭРА
ЩРНг-М с окном IP55
(360x225x140)
230 / 400В, ≤125 А, IP31, У2, монтаж. панель, навесной, 220x300x120 мм, сталь, полиэфирная полиэфирная порошок. краска, цв. серый, RAL 7035

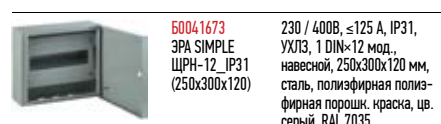

60041673
ЭРА SIMPLE
ЩРН-12_IP31
(250x300x120)
230 / 400В, ≤125 А, IP31, УХЛ3, 1 DIN×12 мод., навесной, 250x300x120 мм, сталь, полиэфирная полиэфирная порошок. краска, цв. серый, RAL 7035



60041674
ЭРА SIMPLE
ШРН-18 IP31
(300x400x120)

230 / 400В, ≤125 А, IP31,
УХЛ3, 2 DIN×9 мод.,
навесной, 300x400x120 мм,
сталь, полиэфирная полиэфирная
порошок. краска, цв. серый, RAL 7035



60041676
ЭРА SIMPLE
ШРН-36 IP31
(480x300x120)

230 / 400В, ≤125 А, IP31,
УХЛ3, 3 DIN×12 мод.,
навесной, 480x300x120 мм,
сталь, полиэфирная полиэфирная
порошок. краска, цв. серый, RAL 7035



60041690
ЭРА SIMPLE
ШРН-24 IP54
(330x300x120)

230 / 400В, ≤125 А, IP54,
У2, 2 DIN×12 мод.,
навесной, 330x300x120 мм,
сталь, полиэфирная полиэфирная
порошок. краска, цв. серый, RAL 7035



60041675
ЭРА SIMPLE
ШРН-24 IP31
(330x300x120)

230 / 400В, ≤125 А, IP31,
УХЛ3, 2 DIN×12 мод.,
навесной, 330x300x120 мм,
сталь, полиэфирная полиэфирная
порошок. краска, цв. серый, RAL 7035



60041689
ЭРА SIMPLE
ШРН-12 IP54
(250x300x120)

230 / 400В, ≤125 А, IP54,
У2, 1 DIN×12 мод.,
навесной, 250x300x120 мм,
сталь, полиэфирная порошковая
краска, цвет серый



60041691
ЭРА SIMPLE
ШРН-36 IP54
(480x300x120)

230 / 400В, ≤125 А, IP54,
У2, 3 DIN×12 мод.,
навесной, 200x175x135 мм,
сталь, полиэфирная полиэфирная
порошок. краска, цв. серый, RAL 7035

Щиты учетно-распределительные металлические ЩУРН, ЩУРВ

Щиты учетно-распределительные ТМ ЭРА и ЭРА SIMPLE предназначены для установки приборов учета и распределения электрической энергии, модульных устройств, а также защиты сетей напряжением до 400 В от токов перегрузки и короткого замыкания. Обеспечивают защиту потребителей от поражения электрическим током.

Успешно применяются для электромонтажа в жилых, административных, торговых, спортивных и производственных сооружениях. Щиты изготовлены из качественной российской стали, имеют жесткий сварной корпус и высококачественное эпоксидно-полиэфирное порошковое наружное покрытие.

Установка счетчиков электрической энергии производится на металлическую монтажную панель. Для визуализации показаний счетчика в дверке предусмотрено смотровое окно.

Преимущества

- Широкий ассортимент типоразмеров в серии ЭРА и ЭРА SIMPLE.
- Щиты изготовлены из высококачественной стали 08 по ГОСТ 1050-88 методом сварки.
- Высококачественное порошковое покрытие, цвет RAL 7035.
- Высокая технологичность и простота монтажа.
- Возможность установки разных типов электрических счетчиков.
- Возможность опломбировки.
- Единый секрет замка.
- Гарантийный срок от сквозной коррозии для ЭРА стандарт 15 лет, для ЭРА SIMPLE 10 лет.
- Гарантийный срок эксплуатации для ЭРА стандарт 3 года, для ЭРА SIMPLE 1 год.
- Срок службы 15 лет.



60030179
ЭРА
ЩУРН 1/630-1
76 УХЛ3 IP31
(285x190x130)

230 / 400В, ≤125 А, IP31,
УХЛ3, 1 ф.сч.х 6 мод.,
навесной, 285x190x130 мм,
сталь, полиэфирная
порошок. краска, цв. серый,
RAL 7035



60030178
ЭРА
ЩУРН 3/1830-1
76 УХЛ3 IP31
(350x450x155)

230 / 400В, ≤125 А, IP31,
УХЛ3, 3 ф.сч.х 18 мод.,
навесной, 350x450x155 мм,
сталь, полиэфирная порошок.
краска, цв. серый, RAL 7035



60028763
ЭРА
ЩУРН-1/930-1
76 УХЛ3 IP31
(400x250x155)

230 / 400В, ≤125 А, IP31,
УХЛ3, 1 ф.сч.х 9 мод.,
навесной, 400x250x155 мм,
сталь, полиэфирная
порошок. краска, цв. серый,
RAL 7035



60030176
ЭРА
ЩУРН 3/2430-1
76 УХЛ3 IP31
(500x400x155)

230 / 400В, ≤125 А, IP31,
УХЛ3, 3 ф.сч.х 24 мод.,
навесной, 500x400x155 мм,
сталь, полиэфирная порошок.
краска, цв. серый, RAL 7035



60028762
ЭРА
ЩУРН-1/1230-1
76 УХЛ3 IP31
(400x300x155)

230 / 400В, ≤125 А, IP31,
УХЛ3, 1 ф.сч.х 12 мод.,
навесной, 400x300x155 мм,
сталь, полиэфирная
порошок. краска, цв. серый,
RAL 7035



60030177
ЭРА
ЩУРН 3/3030-1
76 УХЛ3 IP31
(500x450x155)

230 / 400В, ≤125 А, IP31,
УХЛ3, 3 ф.сч.х 30 мод.,
навесной, 500x450x155 мм,
сталь, полиэфирная порошок.
краска, цв. серый, RAL 7035



60030175
ЭРА
ЩУРН 3/930-1
76 УХЛ3 IP31
(500x250x155)

230 / 400В, ≤125 А, IP31,
УХЛ3, 3 ф.сч.х 9 мод.,
навесной, 500x250x155 мм,
сталь, полиэфирная
порошок. краска, цв. серый,
RAL 7035



60030174
ЭРА
ЩУРН 3/4830-1
76 УХЛ3 IP31
(500x600x155)

230 / 400В, ≤125 А, IP31,
УХЛ3, 3 ф.сч.х 48 мод.,
навесной, 500x600x155 мм,
сталь, полиэфирная порошок.
краска, цв. серый,
RAL 7035



60028764
ЭРА
ЩУРН 3/1230-1
76 УХЛ3 IP31
(500x300x155)

230 / 400В, ≤125 А, IP31,
УХЛ3, 3 ф.сч.х 12 мод.,
навесной, 500x300x155 мм,
сталь, полиэфирная
порошок. краска, цв. серый,
RAL 7035



60049122
ЭРА
ЩУРВ-3/1230-0
У2 IP54
(540x310x165)

230 / 400В, ≤125 А, IP54,
У2, 3 ф.сч.х 12 мод.,
навесной, 540x310x165 мм,
сталь, полиэфирная
порошок. краска, цв. серый,
RAL 7035

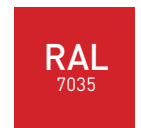

Комплектация щитов серии ЭРА:

- Замок единой секретности, 2 ключа
- Окно светопрозрачное
- Заземляющий проводник для дверцы
- Медные шпильки
- Сальники для ввода кабеля (для серии шкафов IP54)
- Знаки электробезопасности
- Монтажный комплект (саморезы, дюбели)
- Маркировочная таблица
- DIN-рейка. Монтажная панель
- Паспорт изделия
- Коробка из трехслойного картона

Комплектация щитов серии ЭРА SIMPLE:

- Замок единой секретности, 2 ключа
- Медные шпильки
- Окно светопрозрачное
- DIN-рейка
- Паспорт изделия
- Упаковка формат картона + стретч



60028767
ЭРА
ЩУРВ-1/930-1
76 УХЛ3 IP31
(400x250x155)

230 / 400В, ≤125 А, IP31,
УХЛ3, 1 ф.сч.х 9 мод.,
встраиваемый,
400x250x155 мм, сталь,
полиэфирная порошок.
краска, цв. серый, RAL 7035



новинка
ЭРА
ЩУРВ-1/1230-1
76 УХЛ3 IP31
(480x320x165)

230 / 400В, ≤125 А, IP31,
УХЛ3, 1 ф.сч.х 12 мод.,
встраиваемый,
480x320x165 мм, сталь,
полиэфирная порошок.
краска, цв. серый, RAL 7035



60028765
ЭРА
ЩУРВ-3/1230-1
76 УХЛ3 IP31
(500x300x155)

230 / 400В, ≤125 А, IP31,
УХЛ3, 3 ф.сч.х 12 мод.,
встраиваемый,
500x300x155 мм, сталь,
полиэфирная порошок.
краска, цв. серый, RAL 7035



50041651
ЭРА SIMPLE
ЩУРн-1/6 IP31
(285x190x145)

230 / 400В, ≤125 А, IP31,
УХЛ3, 1 ф.сч.х 6 мод.,
навесной, 285x190x145 мм,
сталь, полиэфирная
порошк. краска, цв. серый,
RAL 7035



50041679
ЭРА SIMPLE
ЩУРн-1/12 IP31
(400x300x155)

230 / 400В, ≤125 А, IP31,
УХЛ3, 1 ф.сч.х 12 мод.,
навесной, 400x300x155 мм,
сталь, полиэфирная
порошк. краска, цв. серый,
RAL 7035



50041683
ЭРА SIMPLE
ЩРУНг (окно)-
3/12 IP54
(500x300x175)

230 / 400В, ≤125 А, IP54,
У2, 3 ф.сч.х 12 мод.,
навесной, 500x300x175 мм,
сталь, полиэфирная
порошк. краска, цв. серый,
RAL 7035



50041680
ЭРА SIMPLE
ЩУРн 1/9 зо-1
76 УХЛ3 IP31
(400x250x175)

230 / 400В, ≤125 А, IP31,
УХЛ3, 1 ф.сч.х 9 мод.,
навесной, 400x250x175 мм,
сталь, полиэфирная
порошк. краска, цв. серый,
RAL 7035



50041681
ЭРА SIMPLE
ЩУРн-3/12 IP31
(500x300x175)

230 / 400В, ≤125 А, IP31,
УХЛ3, 3 ф.сч.х 12 мод.,
навесной, 500x300x175 мм,
сталь, полиэфирная
порошк. краска, цв. серый,
RAL 7035



50041682
ЭРА SIMPLE
ЩУРнг
(окно)-06 IP54
(285x190x145)

230 / 400В, ≤125 А, IP54,
УХЛ3, 2 DIN.х 9 мод.,
навесной, 285x190x145 мм,
сталь, полиэфирная
порошк. краска, цв. серый,
RAL 7035

Щиты учетные металлические ЩУ

ЩУ – щиты учетные ТМ ЭРА, ЭРА SIMPLE предназначены для организации ввода электроэнергии, установки в них аппаратов учета электрической энергии, модульных устройств, а также защиты сетей напряжением до 400 В от токов перегрузки и короткого замыкания. Обеспечивают защиту потребителей от поражения электрическим током. Устанавливаются на границе энергоучета.

Степень защиты IP 54 обеспечивает щитам широкий спектр применения: жилые помещения, загородные дома и дачные домовладения, административные, хозяйственные сооружения, гаражи. Щиты изготовлены из качественной российской стали, имеют жесткий сварной корпус и высококачественное эпоксидно-полиэфирное порошковое наружное покрытие.

На контур двери нанесен уплотнительный состав из вспененного полиуретана. Щиты представляют собой металлический сварной корпус с одной/двумя дверцами, оборудованными петлями для опломбировки. Монтажная панель (DIN рейка) позволяет установить однофазный (трехфазный) счетчик электрической энергии. Для визуализации показаний счетчика в дверке предусмотрено смотровое окно.

Преимущества

- Широкий ассортимент типоразмеров в серии ЭРА и ЭРА SIMPLE.
- Щиты изготовлены из высококачественной стали 08 пс ГОСТ 1050-88 методом сварки.
- Высококачественное порошковое покрытие, цвет RAL 7035.
- Высокая технологичность и простота монтажа.
- Защитный пластрон предотвращает доступ к токопроводящим элементам.
- Высокий уровень электробезопасности.
- Универсальная конструкция – предотвращает попадание пыли, влаги, наледи внутрь корпуса.
- Для исполнения IP54 – высококачественный двухкомпонентный полиуретановый уплотнитель.
- Гарантийный срок от сквозной коррозии для ЭРА стандарт 15 лет, для ЭРА SIMPLE 10 лет.
- Гарантийный срок эксплуатации для ЭРА стандарт 3 года, для ЭРА SIMPLE 1 год.
- Срок службы 15 лет.



50028768
ЭРА
ЩУ-1/1-0-76
IP54 (1 дверь)
(310x300x150)

230 / 400В, ≤125 А, IP54,
У1, 1 ф.сч. 1 дверь,
навесной, 310x300x150 мм,
сталь, полиэфирная
порошк. краска, цв. серый,
RAL 7035



50032667
ЭРА
ЩУ-МП с окном
и кронштейном
IP55
(295x190x110)

230 / 400В, ≤125 А, IP55,
У1, 1 ф.сч., КМПн 1 дверь
DIN, кронштейн,
навесной, 295x190x110 мм,
сталь, полиэфирная поли-
эфирная порошк. краска, цв.
серый, RAL 7035



50028769
ЭРА
ЩУ-1/1-1-76-IP54
(310x300x150)

230 / 400В, ≤125 А, IP54,
У1, 1 ф.сч. 2 двери,
навесной, 310x300x150 мм,
сталь, полиэфирная
порошк. краска, цв. серый,
RAL 7035



50032663
ЭРА
ЩУ-МП с окном
и кронштейном
IP55
(360x225x140)

230 / 400В, ≤125 А, IP55,
У1, 1 ф.сч., КМПн 1 дверь
DIN, кронштейн,
навесной, 360x225x140 мм,
сталь, полиэфирная поли-
эфирная порошк. краска, цв.
серый, RAL 7035



50028770
ЭРА
ЩУ 3/1-0
76 У1 IP54
(395x310x150)

230 / 400В, ≤125 А, IP54,
У1, 3 ф.сч. 2 дверь,
навесной, 395x310x150 мм,
сталь, полиэфирная
порошк. краска, цв. серый,
RAL 7035



50032664
ЭРА
ЩУ-МП с окном
и кронштейном
IP55
(370x325x180)

230 / 400В, ≤125 А, IP55,
У1, 3 ф.сч., КМПн 1 дверь
DIN, кронштейн,
навесной, 370x325x180 мм,
сталь, полиэфирная поли-
эфирная порошк. краска, цв.
серый, RAL 7035



50028771
ЭРА
ЩУ 3/1-1
76 У1 IP54
(445x400x150)

230 / 400В, ≤125 А, IP54,
У1, 3 ф.сч. 2 дверь,
навесной, 445x400x150 мм,
сталь, полиэфирная
порошк. краска, цв. серый,
RAL 7035



50043764
ЭРА
ЩУ-1Н-12 IP55
(400x315x165)

230 / 400В, ≤125 А, IP54,
У1, 1 ф.сч. 1 дверь DIN-
12 мод., навесной,
400x315x165 мм, сталь,
полиэфирная порошк.
краска, цв. серый, RAL 7035



50046702
ЭРА SIMPLE
ЩУ-1-1-1-76 IP54
(300x310x155)

230 / 400В, ≤125 А, IP54,
У1, 1 ф.сч. 1 дверь,
навесной, 300x310x155 мм,
сталь, полиэфирная поли-
эфирная порошк. краска, цв.
серый, RAL 7035



50043765
ЭРА
ЩУ-3Н-12 IP55
(480x350x165)

230 / 400В, ≤125 А, IP54, У1,
3 ф.сч. 1 дверь DIN-12 мод.,
навесной, 480x350x165 мм,
сталь, полиэфирная поли-
эфирная порошк. краска, цв.
серый, RAL 7035



50046703
ЭРА SIMPLE
ЩУ-1-1-1-76 IP54
(300x310x155)

230 / 400В, ≤125 А, IP54,
У1, 1 ф.сч. 2 двери,
навесной, 300x310x155 мм,
сталь, полиэфирная поли-
эфирная порошк. краска, цв.
серый, RAL 7035

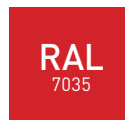

Комплектация щитов серии ЭРА:

Окно светопрозрачное
Заземляющий проводник для дверцы
Медные шпильки
Сальники для ввода кабеля (для серии шкафов IP54)
Знаки электробезопасности
Монтажный комплект (саморезы, дюбели)
Маркировочная таблица
DIN-рейки, монтажная панель
Для серии ЩМП IP54,55 – монтажные петли в компл.
Паспорт изделия
Коробка из трехслойного картона

Комплектация щитов серии ЭРА SIMPLE:

Замок единой секретности, 2 ключа
Медные шпильки
Окно светопрозрачное
DIN-рейка
Паспорт изделия
Упаковка формат картона + стретч



50046704
ЭРА SIMPLE
ЩУ 3-1-0
76 У1 IP54
(395x310x155)

230 / 400В, ≤125 А, IP54,
У1, 3 ф.сч. 1 дверь,
навесной, 395x310x155 мм,
сталь, полиэфирная поли-
эфирная порошк. краска, цв.
серый, RAL 7035



50046705
ЭРА SIMPLE
ЩУ 3-1-1
76 У1 IP54
(445x400x155)

230 / 400В, ≤125 А, IP54,
У1, 3 ф.сч. 1 дверь,
навесной, 445x400x155 мм,
сталь, полиэфирная поли-
эфирная порошк. краска, цв.
серый, RAL 7035



50038885
ЭРА
Комплект
для монтажа
корпусов (ЩУ-
МП/ЩУ-1(3)Н)
на квадратный
столб

Щиты с монтажной панелью металлические

Щиты с монтажной панелью ЩМП, ЩМПг ТМ ЭРА и ЭРА SIMPLE предназначены для обеспечения надежной защиты оборудования в системах распределения электрической энергии и автоматизации технологических процессов, защиты электротехнического, низковольтного, мультимедийного оборудования от воздействия окружающей среды. Сборки щитов управления, автоматизации, пожарной автоматики. Применяются в гражданском строительстве, на промышленных предприятиях, в сельском хозяйстве, при эксплуатации спортивных объектов. Щиты изготовлены из качественной российской стали, имеют жесткий сварной корпус и высококачественное эпоксидно-полиэфирное порошковое наружное покрытие.

Преимущества

- Широкий ассортимент типоразмеров в серии ЭРА и ЭРА SIMPLE.
- Щиты изготовлены из высококачественной стали 08 пс ГОСТ 1050-88 методом сварки.
- Высококачественное порошковое покрытие, цвет RAL 7035, RAL 3000 – для щитов пожарной сигнализации и управления.
- Высокая технологичность и простота монтажа.
- Оцинкованная монтажная панель
- Высокий уровень электробезопасности.
- Универсальная конструкция – предотвращает попадание пыли, влаги, наледи внутрь корпуса.
- Для исполнения IP54 - высококачественный двухкомпонентный полиуретановый уплотнитель.
- Гарантия от сквозной коррозии 15 лет.
- Гарантийный срок эксплуатации 5 лет



60041652
ЭРА SIMPLE
ЩМП-01 IP31
(410x220x175)
230 / 400В, ≤400 А,
IP31, УХЛ3, навесной,
410x220x175 мм, сталь,
полиэфирная порошок.
краска, цв. серый, RAL 7035



60041653
ЭРА SIMPLE
ЩМП-02 IP31
(250x300x175)
230 / 400В, ≤400 А,
IP31, УХЛ3, навесной,
250x300x175 мм, сталь,
полиэфирная порошок.
краска, цв. серый, RAL 7035



60041654
ЭРА SIMPLE
ЩМП-03 IP31
(360x300x175)
230 / 400В, ≤400 А,
IP31, УХЛ3, навесной,
250x300x175 мм, сталь,
полиэфирная порошок.
краска, цв. серый, RAL 7035



60041655
ЭРА SIMPLE
ЩМП-04 IP31
(400x300x175)
230 / 400В, ≤400 А,
IP31, УХЛ3, навесной,
400x300x175 мм, сталь,
полиэфирная порошок.
краска, цв. серый, RAL 7035



60041656
ЭРА SIMPLE
ЩМП-05 IP31
(400x400x175)
230 / 400В, ≤400 А,
IP31, УХЛ3, навесной,
400x400x175 мм, сталь,
полиэфирная порошок.
краска, цв. серый, RAL 7035



60041657
ЭРА SIMPLE
ЩМП-06 IP31
(500x400x175)
230 / 400В, ≤400 А,
IP31, УХЛ3, навесной,
500x400x175 мм, сталь,
полиэфирная порошок.
краска, цв. серый, RAL 7035



60047697
ЭРА SIMPLE
ЩМП-2-0 IP31
(500x400x240)
230 / 400В, ≤400 А,
IP31, УХЛ3, навесной,
500x400x240 мм, сталь,
полиэфирная порошок.
краска, цв. серый, RAL 7035



60041658
ЭРА SIMPLE
ЩМП-07 IP31
(600x400x175)
230 / 400В, ≤400 А,
IP54, УХЛ3, навесной,
600x400x175 мм, сталь,
полиэфирная порошок.
краска, цв. серый, RAL 7035



6004706
ЭРА SIMPLE ЩМП-
4-0 76 УХЛ3 IP31
(800x600x240)
230 / 400В, ≤400 А,
IP31, УХЛ3, навесной,
800x600x240 мм, сталь,
полиэфирная порошок.
краска, цв. серый, RAL 7035



60041664
ЭРА SIMPLE
ЩМПг-00 IP54
(290x220x155)
230 / 400В, ≤400 А, IP54, Y2,
навесной, 290x220x155 мм,
сталь, полиэфирная порошок.
краска, цв. серый, RAL 7035



60041665
ЭРА SIMPLE
ЩМПг-02 IP54
(250x300x175)
230 / 400В, ≤400 А, IP54, Y2,
навесной, 250x300x175 мм,
сталь, полиэфирная порошок.
краска, цв. серый, RAL 7035



60041666
ЭРА SIMPLE
ЩМПг-04 IP54
(400x300x175)
230 / 400В, ≤400 А, IP54, Y2,
навесной, 400x300x175 мм,
сталь, полиэфирная порошок.
краска, цв. серый, RAL 7035



60047693
ЭРА SIMPLE
ЩМПг-03 IP54
(360x300x175)
230 / 400В, ≤400 А, IP54, Y2,
навесной, 360x300x175 мм,
сталь, полиэфирная полиэфирная порошок.
краска, цв. серый, RAL 7035



60047694
ЭРА SIMPLE
ЩМПг-05 IP54
(400x400x175)
230 / 400В, ≤400 А, IP54, Y2,
навесной, 400x400x175 мм,
сталь, полиэфирная порошок.
краска, цв. серый, RAL 7035



60047695
ЭРА SIMPLE
ЩМПг-06 IP54
(500x400x175)
230 / 400В, ≤400 А, IP54, Y2,
навесной, 500x400x175 мм,
сталь, полиэфирная порошок.
краска, цв. серый, RAL 7035



60047698
ЭРА SIMPLE
ЩМПг-2-0 IP54
(500x400x240)
230 / 400В, ≤400 А, IP54, Y2,
навесной, 500x400x240 мм,
сталь, полиэфирная порошок.
краска, цв. серый, RAL 7035



60047696
ЭРА SIMPLE
ЩМПг-07 IP54
(600x400x175)
230 / 400В, ≤400 А, IP54,
Y2, навесной, 600x400x175
мм, сталь, полиэфирная
порошок, краска, цв. серый,
RAL 7035

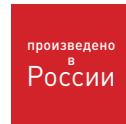
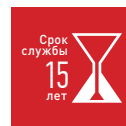
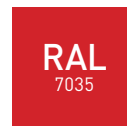

Комплектация щитов серии ЭРА:

Замок единой секретности, 2 ключа
Заземляющий проводник для дверцы
Медные шпильки
Сальники для ввода кабеля (для серии шкафов IP54)
Знаки электробезопасности
Монтажный комплект (саморезы, дюбели)
Маркировочная таблица
Монтажная панель
Паспорт изделия
Коробка из трехслойного картона

Комплектация щитов серии ЭРА SIMPLE:

Замок единой секретности, 2 ключа
Медные шпильки
DIN-рейка
Паспорт изделия
Упаковка формат картона + стретч



60046707
ЭРА SIMPLE
ЩМП-3-0
76 Y2 IP54
(650x500x240)
230 / 400В, ≤400 А, IP54,
Y2, навесной, 650x500x240
мм, сталь, полиэфирная
порошок, краска, цв. серый,
RAL 7035



60041659
ЭРА SIMPLE
ЩМПг
(окно)-00 IP54
(290x220x175)
230 / 400В, ≤400 А, IP54,
Y2, навесной, 290x220x175
мм, сталь, полиэфирная
порошок, краска, цв. серый,
RAL 7035



60041660
ЭРА SIMPLE
ЩМПг
(окно)-01 IP54
(410x220x175)
230 / 400В, ≤400 А, IP54,
Y2, навесной, 410x220x175
мм, сталь, полиэфирная
порошок, краска, цв. серый,
RAL 7035



60041661
ЭРА SIMPLE
ЩМПг
(окно)-02 IP54
(250x300x175)
230 / 400В, ≤400 А, IP54,
Y2, навесной, 250x300x175
мм, сталь, полиэфирная
порошок, краска, цв. серый,
RAL 7035



60041663
ЭРА SIMPLE
ЩМПг
(окно)-04 IP54
(400x300x175)
230 / 400В, ≤400 А, IP54,
Y2, навесной, 400x300x175
мм, сталь, полиэфирная
порошок, краска, цв. серый,
RAL 7035



60028751
ЭРА
ЩМП-1-0 76
УХЛ3 IP31
(400x300x220)
230 / 400В, ≤400 А,
IP31, УХЛ3, навесной,
400x300x220 мм, сталь,
полиэфирная порошок.
краска, цв. серый, RAL 7035

Пластиковые распределительные корпуса ЩРН-П, ЩРВ-П

Пластиковые распределительные корпуса ЩРН-П, ЩРВ-П ТМ ЭРА, ЭРА SIMPLE используются для установки модульных устройств, а также защиты сетей напряжением до 400 В от токов перегрузки и короткого замыкания. Обеспечивают защиту потребителей от поражения электрическим током. Применяются в гражданском строительстве, частном секторе на промышленных и инфраструктурных, спортивных объектах.

Преимущества

- Широкий ассортимент моделей и комплектации в серии ЭРА SIMPLE.
- Изготовлены из пластика, не поддерживающего горение.
- Высокая технологичность и простой и быстрый монтаж.
- Регулируемая глубина DIN для боксов встраиваемого типа
- Съемная DIN рейка с винтовым соединением
- Простое введение кабелей через выламываемые отверстия.
- Гарантийный срок эксплуатации для ЭРА стандарт 3 года, для ЭРА SIMPLE 1 год.
- Срок службы 10 лет.

	60041521 ЭРА ЩРН-П-04 SIMPLE	230 / 400В, ≤100 А, IP41, УХЛ3, 1 DIN×4 мод., навесной, 112×198×95 мм, ABS пластик, RAL 9016
	60041522 ЭРА ЩРН-П-06 SIMPLE	230 / 400В, ≤100 А, IP41, УХЛ3, 1 DIN×6 мод., навесной, 148×198×95 мм, ABS пластик, RAL 9016
	60041523 ЭРА ЩРН-П-08 SIMPLE	230 / 400В, ≤100 А, IP41, УХЛ3, 1 DIN×8 мод., навесной, 184×198×95 мм, ABS пластик, RAL 9016
	60041524 ЭРА ЩРН-П-10 SIMPLE	230 / 400В, ≤100 А, IP41, УХЛ3, 1 DIN×10 мод., навесной, 198×218×95 мм, ABS пластик, RAL 9016
	60041525 ЭРА ЩРН-П-12 SIMPLE	230 / 400В, ≤100 А, IP41, УХЛ3, 1 DIN×12 мод., навесной, 259×198×95 мм, ABS пластик, RAL 9016
	60041526 ЭРА ЩРН-П-15 SIMPLE	230 / 400В, ≤100 А, IP41, УХЛ3, 1 DIN×15 мод., навесной, 198×310×95 мм, ABS пластик, RAL 9016
	60041527 ЭРА ЩРН-П-18 SIMPLE	230 / 400В, ≤100 А, IP41, УХЛ3, 1 DIN×18 мод., навесной, 363×220×99 мм, ABS пластик, RAL 9016
	60041528 ЭРА ЩРН-П-24 SIMPLE	230 / 400В, ≤100 А, IP41, УХЛ3, 2 DIN×12 мод., навесной, 271×326×92 мм, ABS пластик, RAL 9016
	60041529 ЭРА ЩРН-П-36 SIMPLE	230 / 400В, ≤100 А, IP41, УХЛ3, 3 DIN×12 мод., навесной, 307×474×97 мм, ABS пластик, RAL 9016
	60041509 ЭРА ЩРВ-П-04 SIMPLE	230 / 400В, ≤100 А, IP41, УХЛ3, 1 DIN×4 мод., встраиваемый, 112×198×95 мм, ABS пластик, RAL 9016
	60041510 ЭРА ЩРВ-П-06 SIMPLE	230 / 400В, ≤100 А, IP41, УХЛ3, 1 DIN×6 мод., встраиваемый, 163×211×86 мм, ABS пластик, RAL 9016

	60041511 ЭРА ЩРВ-П-08 SIMPLE	230 / 400В, ≤100 А, IP41, УХЛ3, 1 DIN×8 мод., встраиваемый, 184×198×95 мм, ABS пластик, RAL 9016
	60041512 ЭРА ЩРВ-П-10 SIMPLE	230 / 400В, ≤100 А, IP41, УХЛ3, 1 DIN×10 мод., встраиваемый, 211×245×86 мм, ABS пластик, RAL 9016
	60041513 ЭРА ЩРВ-П-12 SIMPLE	230 / 400В, ≤100 А, IP41, УХЛ3, 1 DIN×12 мод., встраиваемый, 259×198×95 мм, ABS пластик, RAL 9016
	60041514 ЭРА ЩРВ-П-15 SIMPLE	230 / 400В, ≤100 А, IP41, УХЛ3, 1 DIN×15 мод., встраиваемый, 211×340×90 мм, ABS пластик, RAL 9016
	60041515 ЭРА ЩРВ-П-18 SIMPLE	230 / 400В, ≤100 А, IP41, УХЛ3, 1 DIN×18 мод., встраиваемый, 380×235×97 мм, ABS пластик, RAL 9016
	60041516 ЭРА ЩРВ-П-24 SIMPLE	230 / 400В, ≤100 А, IP41, УХЛ3, 2 DIN×12 мод., встраиваемый, 274×326×95 мм, ABS пластик, RAL 9016
	60041517 ЭРА ЩРВ-П-36 SIMPLE	230 / 400В, ≤100 А, IP41, УХЛ3, 3 DIN×12 мод., встраиваемый, 274×455×95 мм, ABS пластик, RAL 9016
	60047706 ЭРА ЩРВ-П-04 SIMPLE без шин и монт. комп.	230 / 400В, ≤100 А, IP41, УХЛ3, 1 DIN×4 мод., встраиваемый, 112×198×95 мм, ABS пластик, RAL 9016
	60047707 ЭРА ЩРВ-П-06 SIMPLE без шин и монт. комп.	230 / 400В, ≤100 А, IP41, УХЛ3, 1 DIN×6 мод., встраиваемый, 163×211×86 мм, ABS пластик, RAL 9016
	60047708 ЭРА ЩРВ-П-08 SIMPLE без шин и монт. комп.	230 / 400В, ≤100 А, IP41, УХЛ3, 1 DIN×8 мод., встраиваемый, 184×198×95 мм, ABS пластик, RAL 9016



Комплектация щитов серии ЭРА SIMPLE:

Пластиковый бокс
DIN-рейка
Шина N.PE
Паспорт изделия
Упаковка -полиэтилен

Комплектация щитов серии ЭРА SIMPLE без шин:

Пластиковый бокс
DIN-рейка
Паспорт изделия
Упаковка -полиэтилен

	60047709 ЭРА ЩРВ-П-10 SIMPLE без шин и монт. комп.	230 / 400В, ≤100 А, IP41, УХЛ3, 1 DIN×10 мод., встраиваемый, 211×245×86 мм, ABS пластик, RAL 9016
	60047710 ЭРА ЩРВ-П-12 SIMPLE без шин и монт. комп.	230 / 400В, ≤100 А, IP41, УХЛ3, 1 DIN×12 мод., встраиваемый, 259×198×95 мм, ABS пластик, RAL 9016
	60047711 ЭРА ЩРВ-П-15 SIMPLE без шин и монт. комп.	230 / 400В, ≤100 А, IP41, УХЛ3, 1 DIN×15 мод., встраиваемый, 211×340×90 мм, ABS пластик, RAL 9016
	60047712 ЭРА ЩРВ-П-18 SIMPLE без шин и монт. комп.	230 / 400В, ≤100 А, IP41, УХЛ3, 1 DIN×18 мод., встраиваемый, 380×235×97 мм, ABS пластик, RAL 9016
	60047713 ЭРА ЩРВ-П-24 SIMPLE без шин и монт. комп.	230 / 400В, ≤100 А, IP41, УХЛ3, 2 DIN×12 мод., встраиваемый, 274×326×95 мм, ABS пластик, RAL 9016
	60047714 ЭРА ЩРВ-П-36 SIMPLE без шин и монт. комп.	230 / 400В, ≤100 А, IP41, УХЛ3, 3 DIN×12 мод., встраиваемый, 272×455×95 мм, ABS пластик, RAL 9016
	60047719 ЭРА ЩРН-П-04 SIMPLE без шин и монт. комп.	230 / 400В, ≤100 А, IP41, УХЛ3, 1 DIN×4 мод., навесной, 112×198×95 мм, ABS пластик, RAL 9016

	60047720 ЭРА ШРН-П-06 SIMPLE без шин и монт. комп.	230 / 400В, ≤100 А, IP41, УХЛ3, 1 DIN×6 мод., навесной, 148×198×95 мм, ABS пластик, RAL 9016
	60047721 ЭРА ШРН-П-08 SIMPLE без шин и монт. комп.	230 / 400В, ≤100 А, IP41, УХЛ3, 1 DIN×8 мод., навесной, 184×198×95 мм, ABS пластик, RAL 9016
	60047722 ЭРА ШРН-П-10 SIMPLE без шин и монт. комп.	230 / 400В, ≤100 А, IP41, УХЛ3, 1 DIN×10 мод., навесной, 198×218×95 мм, ABS пластик, RAL 9016

	60047723 ЭРА ШРН-П-12 SIMPLE без шин и монт. комп.	230 / 400В, ≤100 А, IP41, УХЛ3, 1 DIN×12 мод., навесной, 259×198×95 мм, ABS пластик, RAL 9016
	60047724 ЭРА ШРН-П-15 SIMPLE без шин и монт. комп.	230 / 400В, ≤100 А, IP41, УХЛ3, 1 DIN×15 мод., навесной, 198×310×95 мм, ABS пластик, RAL 9016
	60047725 ЭРА ШРН-П-18 SIMPLE без шин и монт. комп.	230 / 400В, ≤100 А, IP41, УХЛ3, 1 DIN×18 мод., навесной, 363×220×99 мм, ABS пластик, RAL 9016

	60047726 ЭРА ШРН-П-24 SIMPLE без шин и монт. комп.	230 / 400В, ≤100 А, IP41, УХЛ3, 2 DIN×12 мод., навесной, 271×326×92 мм, ABS пластик, RAL 9016
	60047727 ЭРА ШРН-П-36 SIMPLE без шин и монт. комп.	230 / 400В, ≤100 А, IP41, УХЛ3, 3 DIN×12 мод., навесной, 307×474×97 мм, ABS пластик, RAL 9016

Корпуса модульные пластиковые

Корпуса модульные пластиковые КМПн 1/2, 1/4, 2/4, степень защиты IP20, IP30, ТМ ЭРА - предназначены для установки модульных устройств распределения электрической энергии, а также защиты сетей напряжением до 400 В от токов перегрузки и короткого замыкания. Применяются в гражданском строительстве, частном секторе на промышленных и инфраструктурных объектах.

Преимущества

- Широкий ассортимент моделей и комплектации в серии ЭРА SIMPLE.
- Изготовлены из пластика, не поддерживающего горение.
- Высокая технологичность и простой быстрый монтаж.
- Регулируемая глубина DIN для боксов встраиваемого типа
- Съёмная DIN рейка с винтовым соединением
- Простое введение кабелей через выламываемые отверстия.
- Гарантийный срок эксплуатации для ЭРА стандарт 3 года, для ЭРА SIMPLE 1 год.
- Срок службы 10 лет.



	60049270 ЭРА Бокс КМПн 1/2	230 / 400В, ≤63 А, IP20, УХЛ3, 1 DIN×2 мод., навесной, 133×33×58 мм, ABS пластик, RAL 9016
	60049271 ЭРА Бокс КМПн 1/4	230 / 400В, ≤63 А, IP20, УХЛ3, 1 DIN×4 мод., навесной, 133×79×58 мм, ABS пластик, RAL 9016

	60051470 ЭРА Бокс навесной КМПн 1/2 с прозрачной крышкой	230 / 400В, ≤63 А, IP20, УХЛ3, 1 DIN×2 мод., навесной, 140×50×80 мм, ABS пластик, RAL 9016
	60051471 ЭРА Бокс навесной КМПн 2/4 с прозрачной крышкой	230 / 400В, ≤63 А, IP20, УХЛ3, 1 DIN×4 мод., навесной, 140×100×80 мм, ABS пластик, RAL 9016

Комплектация щитов серии ЭРА SIMPLE:

Пластиковый бокс
DIN-рейка
Шина N.PE
Паспорт изделия
Упаковка – полиэтилен

Комплектация щитов серии ЭРА SIMPLE без шин:

Пластиковый бокс
DIN-рейка
Паспорт изделия
Упаковка – полиэтилен



Корпуса модульные пластиковые серии КМПн IP65

Корпуса модульные пластиковые серии КМПн IP65 ЭРА предназначены для сборки распределительных щитов с использованием модульной аппаратуры, для ввода и распределения электрической энергии, а также защиты сетей напряжением до 400 В от токов перегрузки и короткого замыкания. Повышенная степень защиты корпуса позволяет использовать их в помещениях с большим содержанием пыли и влаги, например, в гаражах, производственных помещениях, подвалах, автомойках, на складах, а также на открытом воздухе.

Преимущества

- Изготовлены из пластика, не поддерживающего горение.
- Высокая технологичность и простой быстрый монтаж.
- Высококачественный полиуретановый уплотнитель обеспечивает дополнительную защиту корпуса от влаги и пыли.
- Возможность опломбировки корпуса
- Для защиты пыли и влаги использован принцип тоннельного уплотнения
- Расширенный диапазон рабочих температур от -45°C до +80°C.
- Материал корпуса устойчив к воздействию ультрафиолета.
- Гарантийный срок эксплуатации для ЭРА стандарт 3 года, для ЭРА SIMPLE 1 год.
- Срок службы 10 лет.

	Б0046404 ЭРА КМПн-5 IP65	230 / 400В, ≤100 А, IP65, УХЛ2, 1 DIN-5 мод., навесной, 259х198х95 мм, ABS пластик, RAL 7035		Б0046407 ЭРА КМПн-15 IP65	230 / 400В, ≤100 А, IP65, УХЛ2, 1 DIN-15 мод., навесной, 255х198х108 мм, ABS пластик, RAL 9016
	Б0046405 ЭРА КМПн-8 IP65	230 / 400В, ≤100 А, IP65, УХЛ2, 1 DIN-8 мод., навесной, 120х160х90 мм, ABS пластик, RAL 7035		Б0046408 ЭРА КМПн-18 IP65	230 / 400В, ≤100 А, IP65, УХЛ2, 1 DIN-18 мод., навесной, 363х198х108 мм, ABS пластик, RAL 7035
	Б0046406 ЭРА КМПн-12 IP65	230 / 400В, ≤100 А, IP65, УХЛ2, 1 DIN-12 мод., навесной, 201х155х90 мм, ABS пластик, RAL 7035		Б0046409 ЭРА КМПн-24 IP65	230 / 400В, ≤100 А, IP65, УХЛ2, 2 DIN-12 мод., навесной, 360х280х108 мм, ABS пластик, RAL 7035

Корпуса пластиковые встраиваемые серии UNIQUE

Пластиковые распределительные корпуса серии UNIQUE используются для установки модульных устройств защиты и распределения электрической энергии. Широкое применение UNIQUE нашли в гражданском и коттеджном строительстве, при устройстве офисов, студий, торговых центров, спортивных объектов. Футуристичный дизайн и ультратонкий корпус бокса отличим от стандартных моделей боксов, представленных на рынке.

Преимущества

- Безрамочный ультратонкий корпус
- Изготовлены из ABS пластика, не подверженного горению и воздействию ультрафиолета.
- Высокая технологичность и простой быстрый монтаж.
- Корпус бокса скреплен винтами и втулками (долговечность и прочность).
- Регулировка DIN-рейки по высоте для разных типов оборудования.
- Встроенный уровень для удобства монтажа.

	Б0046854 ЭРА UNIQUE 13 модулей встраиваемый с белой крышкой	230 / 400В, ≤100 А, IP41, УХЛ3, 1 DIN-13 мод., встра- иваемый, 347х270х100 мм, ABS пластик, RAL 9016
	Б0046855 ЭРА UNIQUE 16 модулей встраиваемый с белой крышкой	230 / 400В, ≤100 А, IP41, УХЛ3, 1 DIN-16 мод., встра- иваемый, 401х270х100 мм, ABS пластик, RAL 9016
	Б0046856 ЭРА UNIQUE 20 модулей встраиваемый с белой крышкой	230 / 400В, ≤100 А, IP41, УХЛ3, 1 DIN-20 мод., встра- иваемый, 473х270х100 мм, ABS пластик, RAL 9016
	Б0046857 ЭРА UNIQUE 24 модулей встраиваемый с белой крышкой	230 / 400В, ≤100 А, IP41, УХЛ3, 2 DIN-12 мод., встра- иваемый, 328х428х110 мм, ABS пластик, RAL 9016



Комплектация щитов серии ЭРА:

Пластиковый бокс
DIN-рейка
Шина N.PE с адаптером
Паспорт изделия
Упаковка – цветной картон



Комплектация щитов серии ЭРА UNIQUE:

Пластиковый бокс
DIN-рейка с возможностью регулировки
Шина N.PE с адаптером
Маркировочная таблица
Гидроуровень
Паспорт изделия
Упаковка – цветной картон

Щиты квартирные серии ЩК ЭРА

Щиты квартирные серии ЩК ЭРА предназначены для сборки учетно-распределительных щитов с возможностью установки 1-фазных электронных и индукционных счетчиков, а также установки модульной аппаратуры, для ввода и распределения электрической энергии, защиты сетей напряжением до 400 В от токов перегрузки и короткого замыкания. Применяются в жилом секторе (квартирах, бытовых помещениях, на дачах, в помещениях с несколькими точками внутреннего энергоучета), на предприятиях сферы обслуживания и на объектах социальной сферы.

Преимущества

- Корпус выполнен из ABS пластика
- Материал корпуса устойчив к воздействию ультрафиолета.
- Отверстия для крепления на задней части щита позволяют легко и быстро осуществлять монтаж.
- Внутри щита имеется интегрированная пластиковая монтажная панель (для модели ЩК 26-03).
- Внутри щита имеется интегрированная пластиковая DIN-рейка (для модели ЩК 26-04).
- Удобное введение токоведущих кабелей через отверстия на основании корпуса.
- Возможность опломбировки щитов позволяет предотвратить несанкционированный доступ к контактной группе и хищение электроэнергии.
- Защитные светопрозрачные крышки для защиты модульного оборудования.

	60049272 ЭРА ЩК 26-03 без дверки	230 / 400В, ≤100 А, IP20, УХЛ3, 1ф.сч.×8 мод., навесной, 270x160x140 мм, ABS пластик, RAL 9016
	60049273 ЭРА ЩК 26-03 с дверкой	230 / 400В, ≤100 А, IP20, УХЛ3, 1ф.сч.×8 мод., навесной, 270x160x140 мм, ABS пластик, RAL 9016

	60049274 ЭРА ЩК 26-04 без дверки	230 / 400В, ≤100 А, IP20, УХЛ3, 3ф.сч.×8 мод., навесной, 270x160x140 мм, ABS пластик, RAL 9016
	60049275 ЭРА ЩК 26-04 с дверкой	230 / 400В, ≤100 А, IP20, УХЛ3, 3ф.сч.×8 мод., навесной, 270x160x140 мм, ABS пластик, RAL 9016

Комплектация щитов серии ЭРА:



Пластиковый бокс
DIN-рейка
Паспорт изделия
Упаковка – полиэтилен

Пластиковые корпуса для установки счетчика серии ЩУРН-П (КДЕ)

Пластиковые корпуса для установки счетчика серии ЩУРН-П (КДЕ) IP54 ЭРА предназначены для установки однофазного, трехфазного счетчиков электроэнергии, ввода и распределения электрической энергии, а также защиты сетей напряжением до 400 В от токов перегрузки и короткого замыкания. Высокая степень защиты IP54 и материал корпуса позволяют устанавливать их в помещениях с высоким уровнем влаги и пыли, либо на улице на границе энергоучета (с возможностью крепления на столбы, стены). Широко применяются в частном секторе, на промышленных предприятиях, в небольших цехах и торговых помещениях.

Преимущества

- Возможность установки однофазного, трехфазного электрического счетчика.
- Визуальный доступ к показаниям счетчика.
- Монтажные петли для крепления монтажной лентой к столбу
- Удобные съемные крышки для оперативного доступа к автоматическим выключателям.
- Защита от хищений электроэнергии и от несанкционированного доступа к контактной группе
- Возможность пломбировки.





	60050592 ЭРА ЩУРН-П 1/4 IP54 (КДЕ-1), пластиковый корпус навесной (290x240x110)	230 / 400В, ≤100 А, IP54, УХЛ2, 1ф.сч.×4 мод., навесной, 290x240x110 мм, полипропилен, RAL 7035
	60050593 ЭРА ЩУРН-П 3/8 IP54 (КДЕ-3), пластиковый корпус навесной (485x240x140)	230 / 400В, ≤100 А, IP54, УХЛ2, 3ф.сч.×8 мод., навесной, 485x240x140 мм, полипропилен, RAL 7035

Комплектация щитов серии ЭРА:

Пластиковый бокс
DIN-рейка
Знаки электробезопасности
Монтажный набор
Паспорт изделия
Сальники
Упаковка – полиэтилен

Принадлежности и аксессуары для шкафов

	Б0045236 ЭРА DIN-рейка оцинкованная, перфорированная 2000 мм	7.5x35x2000		Б0036455 ЭРА DIN-рейка оцинкованная, перфорированная 110 мм	7.5x35x110		Б0036464 ЭРА DIN-рейка оцинкованная, перфорированная 300 мм	7.5x35x300
	Б0030156 ЭРА DIN-рейка оцинкованная, перфориро- ванная 75 мм (7.5x35x75)	7.5x35x75		Б0036456 ЭРА DIN-рейка оцинкованная, перфорированная 225 мм	7.5x35x300		Б0036465 ЭРА DIN-рейка оцинкованная, перфорированная 600 мм	7.5x35x600
	Б0028777 ЭРА DIN-рейка оцинкованная, перфориро- ванная 600 мм (7,5x35x600)	7.5x35x600		Б0036457 ЭРА DIN-рейка оцинкованная, перфорированная 300 мм	7.5x35x75		Б0036466 ЭРА DIN-рейка оцинкованная, перфорированная 400 мм	7.5x35x400
	Б0028778 ЭРА DIN-рейка оцинкованная, перфориро- ванная 110 мм (7,5x35x110)	7.5x35x110		Б0036458 ЭРА DIN-рейка оцинкованная, перфорированная 600 мм	7.5x35x600		Б0036467 ЭРА DIN-рейка оцинкованная, перфорированная 1000 мм	7.5x35x1000
	Б0028779 ЭРА DIN-рейка оцинкованная, перфориро- ванная 300 мм (7.5x35x300)	7.5x35x300		Б0036459 ЭРА DIN-рейка оцинкованная, перфорированная 75 мм	7.5x35x75		Б0036468 ЭРА DIN-рейка оцинкованная, перфорированная 400 мм	7.5x35x400
	Б0028780 ЭРА DIN-рейка оцинкованная, перфориро- ванная 225 мм (7.5x35x225)	7.5x35x225		Б0036460 ЭРА DIN-рейка оцинкованная, перфорированная 1400 мм	7.5x35x1400		Б0036469 ЭРА DIN-рейка оцинкованная, перфорированная 1000 мм	7.5x35x1000
	Б0036453 ЭРА DIN-рейка оцинкованная, перфорированная 75 мм	7.5x35x75		Б0036462 ЭРА DIN-рейка оцинкованная, перфорированная 110 мм	7.5x35x110		Б0036470 ЭРА DIN-рейка оцинкованная, перфорированная 400 мм	7.5x35x400
	Б0036454 ЭРА DIN-рейка оцинкованная, перфорированная 1400 мм	7.5x35x1400		Б0036463 ЭРА DIN-рейка оцинкованная, перфорированная 225 мм	7.5x35x225			

Низковольтное оборудование

Автоматические выключатели

Автоматические выключатели предназначены для выполнения следующих задач, связанных с обслуживанием электрической цепи:

- Многоуровневая (в отличие от плавких предохранителей) защита электрических цепей и установок от перегрузок и коротких замыканий (сверхтоков);
- Ручная или автоматическая коммутация электрических цепей;
- Разъединение электрических цепей с указанием коммутационного положения (вкл. или выкл.).



	BA47-29 ЭРА / ЭРА Pro/ ЭРА Simple	BA47-63/ ЭРА Pro	BA47-100/ ЭРА Pro
Соответствие стандартам	ГОСТ Р 50345-2010	ГОСТ Р 50345-2010	ГОСТ Р 50345-2010
Номинальное напряжение, В	230/400	230/400	230/400
Номинальный ток, А	1,2,3,4,5,6,8,10,13,16,20, 25,32,40,50,63	1,2,3,4,5,6,8,10,13,16,20,25,32,40,50,63	1,2,3,4,5,6,8,10,13,16,20, 25,32,40,50,63
ПКС, А	4500	6000	10000
Характеристики срабатывания	B, C, D	B, C, D	B, C, D
Число полюсов	1, 2, 3, 4*	1, 2, 3, 4	1, 2, 3, 4
Диапазон рабочих температур, °С	-40 ÷ +50	-40 ÷ +50	-40 ÷ +50
Возможность присоединения к контактным зажимам	PIN&FORK*	PIN&FORK	PIN&FORK

*только для аппаратов / ЭРА Pro

Преимущества:

- 1 Беспрецедентный уровень надёжности – 100% аппаратов способны пройти тесты на ПКС;
- 2 Быстрый монтаж на DIN-рейку;
- 3 Гарантия – 5 лет;
- 4 Наличие индикатора положения контактов;
- 5 Безопасность для обслуживающего персонала – 6 заклёпок, монолитная лицевая панель;
- 6 Скруглённые клеммы с насечками обеспечивают надёжное соединение с присоединяемым проводником и оптимальный теплоотвод;
- 7 Дополнительная защита от прогорания корпуса автоматического выключателя за счёт газогенерирующей вставки и металлической пластины на всех АВ, в том числе на аппаратах с ПКС 4500А;
- 8 Напайка из серебросодержащего композита повышает коммутационный ресурс выключателя и снижает переходное сопротивление контактной группы;
- 9 Оптимизированный конструктив дугогасительной камеры и канала сброса давления.

Код товара	Наименование
50036868	ЭРА Pro NO-902-163 BA47-29 1P 1A крив. В
50048768	ЭРА Pro NO-902-178 BA47-29 1P 2A крив. В
50048769	ЭРА Pro NO-902-179 BA47-29 1P 3A крив. В
50048770	ЭРА Pro NO-902-180 BA47-29 1P 4A крив. В
50048771	ЭРА Pro NO-902-181 BA47-29 1P 5A крив. В
50048772	ЭРА Pro NO-902-182 BA47-29 1P 6A крив. В
50048773	ЭРА Pro NO-902-183 BA47-29 1P 8A крив. В
50031785	ЭРА Pro NO-900-74 BA47-29 1P 10A крив. В
50031786	ЭРА Pro NO-900-76 BA47-29 1P 16A крив. В
50036863	ЭРА Pro NO-902-158 BA47-29 1P 20A крив. В
50031787	ЭРА Pro NO-900-78 BA47-29 1P 25A крив. В
50036861	ЭРА Pro NO-902-156 BA47-29 1P 32A крив. В
50036864	ЭРА Pro NO-902-159 BA47-29 1P 40A крив. В
50036865	ЭРА Pro NO-902-160 BA47-29 1P 50A крив. В
50031788	ЭРА Pro NO-900-82 BA47-29 1P 63A крив. В
50031713	ЭРА Pro NO-900-01 BA47-29 1P 1A крив. С
50031736	ЭРА Pro NO-900-03 BA47-29 1P 2A крив. С
50031739	ЭРА Pro NO-900-05 BA47-29 1P 3A крив. С
50031741	ЭРА Pro NO-900-06 BA47-29 1P 4A крив. С
50031742	ЭРА Pro NO-900-07 BA47-29 1P 5A крив. С
50031743	ЭРА Pro NO-900-08 BA47-29 1P 6A крив. С
50031744	ЭРА Pro NO-900-09 BA47-29 1P 8A крив. С
50031745	ЭРА Pro NO-900-10 BA47-29 1P 10A крив. С
50031746	ЭРА Pro NO-900-11 BA47-29 1P 13A крив. С
50031747	ЭРА Pro NO-900-12 BA47-29 1P 16A крив. С
50031748	ЭРА Pro NO-900-13 BA47-29 1P 20A крив. С

Код товара	Наименование
50031749	ЭРА Pro NO-900-14 BA47-29 1P 25A крив. С
50031750	ЭРА Pro NO-900-15 BA47-29 1P 32A крив. С
50031751	ЭРА Pro NO-900-16 BA47-29 1P 40A крив. С
50031752	ЭРА Pro NO-900-17 BA47-29 1P 50A крив. С
50031753	ЭРА Pro NO-900-18 BA47-29 1P 63A крив. С
50048794	ЭРА Pro NO-902-204 BA47-29 1P 1A крив. D
50048795	ЭРА Pro NO-902-205 BA47-29 1P 2A крив. D
50048796	ЭРА Pro NO-902-206 BA47-29 1P 3A крив. D
50048797	ЭРА Pro NO-902-207 BA47-29 1P 4A крив. D
50048798	ЭРА Pro NO-902-208 BA47-29 1P 5A крив. D
50048799	ЭРА Pro NO-902-209 BA47-29 1P 6A крив. D
50048800	ЭРА Pro NO-902-210 BA47-29 1P 8A крив. D
50048801	ЭРА Pro NO-902-211 BA47-29 1P 10A крив. D
50048802	ЭРА Pro NO-902-212 BA47-29 1P 16A крив. D
50048803	ЭРА Pro NO-902-213 BA47-29 1P 20A крив. D
50048804	ЭРА Pro NO-902-214 BA47-29 1P 25A крив. D
50048805	ЭРА Pro NO-902-215 BA47-29 1P 32A крив. D
50048806	ЭРА Pro NO-902-216 BA47-29 1P 40A крив. D
50048807	ЭРА Pro NO-902-217 BA47-29 1P 50A крив. D
50048808	ЭРА Pro NO-902-218 BA47-29 1P 63A крив. D
50048774	ЭРА Pro NO-902-184 BA47-29 2P 1A крив. В
50048775	ЭРА Pro NO-902-185 BA47-29 2P 2A крив. В
50048776	ЭРА Pro NO-902-186 BA47-29 2P 3A крив. В
50048777	ЭРА Pro NO-902-187 BA47-29 2P 4A крив. В
50048778	ЭРА Pro NO-902-188 BA47-29 2P 6A крив. В
50048779	ЭРА Pro NO-902-189 BA47-29 2P 10A крив. В

Код товара	Наименование
50031789	ЭРА Pro NO-900-92 BA47-29 2P 16A крив. В
50048780	ЭРА Pro NO-902-190 BA47-29 2P 20A крив. В
50048781	ЭРА Pro NO-902-191 BA47-29 2P 25A крив. В
50031790	ЭРА Pro NO-900-95 BA47-29 2P 32A крив. В
50048782	ЭРА Pro NO-902-192 BA47-29 2P 40A крив. В
50036867	ЭРА Pro NO-902-162 BA47-29 2P 50A крив. В
50031791	ЭРА Pro NO-900-98 BA47-29 2P 63A крив. В
50031754	ЭРА Pro NO-900-22 BA47-29 2P 4A крив. С
50031755	ЭРА Pro NO-900-23 BA47-29 2P 5A крив. С
50031756	ЭРА Pro NO-900-24 BA47-29 2P 6A крив. С
50031757	ЭРА Pro NO-900-25 BA47-29 2P 8A крив. С
50031758	ЭРА Pro NO-900-26 BA47-29 2P 10A крив. С
50031759	ЭРА Pro NO-900-27 BA47-29 2P 13A крив. С
50031760	ЭРА Pro NO-900-28 BA47-29 2P 16A крив. С
50031761	ЭРА Pro NO-900-29 BA47-29 2P 20A крив. С
50031762	ЭРА Pro NO-900-30 BA47-29 2P 25A крив. С
50031763	ЭРА Pro NO-900-31 BA47-29 2P 32A крив. С
50031764	ЭРА Pro NO-900-32 BA47-29 2P 40A крив. С
50031765	ЭРА Pro NO-900-33 BA47-29 2P 50A крив. С
50031766	ЭРА Pro NO-900-34 BA47-29 2P 63A крив. С
50048809	ЭРА Pro NO-902-219 BA47-29 2P 2A крив. D
50048810	ЭРА Pro NO-902-220 BA47-29 2P 4A крив. D
50048811	ЭРА Pro NO-902-221 BA47-29 2P 6A крив. D
50048812	ЭРА Pro NO-902-222 BA47-29 2P 10A крив. D
50048813	ЭРА Pro NO-902-223 BA47-29 2P 16A крив. D
50048814	ЭРА Pro NO-902-224 BA47-29 2P 25A крив. D
50048815	ЭРА Pro NO-902-225 BA47-29 2P 32A крив. D
50048816	ЭРА Pro NO-902-226 BA47-29 2P 40A крив. D
50031796	ЭРА Pro NO-901-35 BA47-29 2P 50A крив. D
50048817	ЭРА Pro NO-902-227 BA47-29 2P 63A крив. D
50048783	ЭРА Pro NO-902-193 BA47-29 3P 2A крив. В
50048784	ЭРА Pro NO-902-194 BA47-29 3P 3A крив. В
50048785	ЭРА Pro NO-902-195 BA47-29 3P 4A крив. В
50048786	ЭРА Pro NO-902-196 BA47-29 3P 10A крив. В
50036866	ЭРА Pro NO-902-161 BA47-29 3P 16A крив. В
50048788	ЭРА Pro NO-902-198 BA47-29 3P 20A крив. В

Код товара	Наименование	Код товара	Наименование	Код товара	Наименование
60048789	ЭРА Pro NO-902-199 BA47-29 3P 25A крив. В	60048840	ЭРА Pro NO-902-250 BA 47-63 1P 10A крив. D	60048871	ЭРА Pro NO-902-281 BA 47-100 3P 32A крив. C
60048790	ЭРА Pro NO-902-200 BA47-29 3P 32A крив. В	60048841	ЭРА Pro NO-902-251 BA 47-63 1P 16A крив. D	60048872	ЭРА Pro NO-902-282 BA 47-100 3P 40A крив. C
60048791	ЭРА Pro NO-902-201 BA47-29 3P 40A крив. В	60048834	ЭРА Pro NO-902-244 BA 47-63 2P 10A крив. C	60048873	ЭРА Pro NO-902-283 BA 47-100 3P 50A крив. C
60048792	ЭРА Pro NO-902-202 BA47-29 3P 50A крив. В	60031827	ЭРА Pro NO-901-55 BA47-63 2P 16A крив. C	60031797	ЭРА Pro NO-901-36 BA47-100 3P 63A крив. C
60048793	ЭРА Pro NO-902-203 BA47-29 3P 63A крив. В	60048835	ЭРА Pro NO-902-245 BA 47-63 2P 20A крив. C	60031794	ЭРА Pro NO-901-33 BA47-100 3P 80A крив. C
60031767	ЭРА Pro NO-900-35 BA47-29 3P 1A крив. C	60031826	ЭРА Pro NO-901-54 BA47-63 2P 25A крив. C	60031792	ЭРА Pro NO-901-31 BA47-100 3P 100A крив. C
60031768	ЭРА Pro NO-900-36 BA47-29 3P 2A крив. C	60036872	ЭРА Pro NO-902-188 BA47-63 2P 32A крив. C	60048874	ЭРА Pro NO-902-284 BA47-100 3P 10A крив. D
60031769	ЭРА Pro NO-900-37 BA47-29 3P 3A крив. C	60036869	ЭРА Pro NO-902-185 BA47-63 2P 40A крив. C	60048875	ЭРА Pro NO-902-285 BA47-100 3P 16A крив. D
60031770	ЭРА Pro NO-900-38 BA47-29 3P 4A крив. C	60048836	ЭРА Pro NO-902-246 BA 47-63 2P 50A крив. C	60031809	ЭРА Pro NO-901-39 BA47-100 3P 25A крив. D
60031771	ЭРА Pro NO-900-39 BA47-29 3P 5A крив. C	60036862	ЭРА Pro NO-902-157 BA47-29 2P 63A крив. D	60048876	ЭРА Pro NO-902-286 BA47-100 3P 32A крив. D
60031772	ЭРА Pro NO-900-40 BA47-29 3P 6A крив. C	60036871	ЭРА Pro NO-902-187 BA47-63 3P 6A крив. C	60048877	ЭРА Pro NO-902-287 BA47-100 3P 40A крив. D
60031773	ЭРА Pro NO-900-41 BA47-29 3P 8A крив. C	60048837	ЭРА Pro NO-902-247 BA 47-63 3P 10A крив. C	60048878	ЭРА Pro NO-902-288 BA47-100 3P 50A крив. D
60031774	ЭРА Pro NO-900-42 BA47-29 3P 10A крив. C	60031822	ЭРА Pro NO-901-50 BA47-63 3P 16A крив. C	60048879	ЭРА Pro NO-902-289 BA47-100 3P 63A крив. D
60031775	ЭРА Pro NO-900-43 BA47-29 3P 13A крив. C	60048838	ЭРА Pro NO-902-248 BA 47-63 3P 20A крив. C	60048880	ЭРА Pro NO-902-290 BA47-100 3P 80A крив. D
60031776	ЭРА Pro NO-900-44 BA47-29 3P 16A крив. C	60031818	ЭРА Pro NO-901-48 BA47-63 3P 25A крив. C	60048881	ЭРА Pro NO-902-291 BA47-100 3P 100A крив. D
60031777	ЭРА Pro NO-900-45 BA47-29 3P 20A крив. C	60031824	ЭРА Pro NO-901-52 BA47-63 3P 32A крив. C	60039218	SIMPLE-mod-01 1P 6A (C) 4,5кА BA 47-29
60031778	ЭРА Pro NO-900-46 BA47-29 3P 25A крив. C	60031825	ЭРА Pro NO-901-53 BA47-63 3P 40A крив. C	60039219	SIMPLE-mod-02 1P 10A (C) 4,5кА BA 47-29
60031779	ЭРА Pro NO-900-47 BA47-29 3P 32A крив. C	60048839	ЭРА Pro NO-902-249 BA 47-63 3P 50A крив. C	60039220	SIMPLE-mod-03 1P 16A (C) 4,5кА BA 47-29
60031780	ЭРА Pro NO-900-48 BA47-29 3P 40A крив. C	60031829	ЭРА Pro NO-901-57 BA47-63 3P 63A крив. C	60039221	SIMPLE-mod-04 1P 20A (C) 4,5кА BA 47-29
60031781	ЭРА Pro NO-900-49 BA47-29 3P 50A крив. C	60036873	ЭРА Pro NO-902-189 BA47-29 3P 63A крив. D	60039222	SIMPLE-mod-05 1P 25A (C) 4,5кА BA 47-29
60031782	ЭРА Pro NO-900-50 BA47-29 3P 63A крив. C	60048842	ЭРА Pro NO-902-252 BA 47-63 3P 10A крив. D	60039223	SIMPLE-mod-06 1P 32A (C) 4,5кА BA 47-29
60031798	ЭРА Pro NO-901-37 BA47-29 3P 16A крив. D	60048843	ЭРА Pro NO-902-253 BA 47-63 3P 16A крив. D	60039224	SIMPLE-mod-07 1P 40A (C) 4,5кА BA 47-29
60031810	ЭРА Pro NO-901-40 BA47-29 3P 10A крив. D	60048844	ЭРА Pro NO-902-254 BA 47-63 3P 20A крив. D	60039225	SIMPLE-mod-08 1P 50A (C) 4,5кА BA 47-29
60031811	ЭРА Pro NO-901-41 BA47-29 3P 40A крив. D	60048845	ЭРА Pro NO-902-255 BA 47-63 3P 25A крив. D	60039226	SIMPLE-mod-09 1P 63A (C) 4,5кА BA 47-29
60031812	ЭРА Pro NO-901-42 BA47-29 3P 50A крив. D	60048846	ЭРА Pro NO-902-256 BA 47-63 3P 32A крив. D	60039227	SIMPLE-mod-10 2P 6A (C) 4,5кА BA 47-29
60048818	ЭРА Pro NO-902-228 BA47-29 3P 1A крив. D	60048847	ЭРА Pro NO-902-257 BA 47-63 3P 40A крив. D	60039228	SIMPLE-mod-11 2P 10A (C) 4,5кА BA 47-29
60048819	ЭРА Pro NO-902-229 BA47-29 3P 2A крив. D	60048848	ЭРА Pro NO-902-258 BA 47-63 3P 50A крив. D	60039229	SIMPLE-mod-12 2P 16A (C) 4,5кА BA 47-29
60048820	ЭРА Pro NO-902-230 BA47-29 3P 3A крив. D	60048849	ЭРА Pro NO-902-259 BA 47-63 3P 63A крив. D	60039230	SIMPLE-mod-13 2P 20A (C) 4,5кА BA 47-29
60048821	ЭРА Pro NO-902-231 BA47-29 3P 4A крив. D	60048850	ЭРА Pro NO-902-260 BA 47-100 1P 10A крив. C	60039231	SIMPLE-mod-14 2P 25A (C) 4,5кА BA 47-29
60048822	ЭРА Pro NO-902-232 BA47-29 3P 5A крив. D	60031813	ЭРА Pro NO-901-43 BA47-100 1P 16A крив. C	60039232	SIMPLE-mod-15 2P 32A (C) 4,5кА BA 47-29
60048823	ЭРА Pro NO-902-233 BA47-29 3P 6A крив. D	60048851	ЭРА Pro NO-902-261 BA 47-100 1P 25A крив. C	60039233	SIMPLE-mod-16 2P 40A (C) 4,5кА BA 47-29
60048824	ЭРА Pro NO-902-234 BA47-29 3P 8A крив. D	60048852	ЭРА Pro NO-902-262 BA 47-100 1P 32A крив. C	60039234	SIMPLE-mod-17 2P 50A (C) 4,5кА BA 47-29
60048826	ЭРА Pro NO-902-236 BA47-29 3P 20A крив. D	60048853	ЭРА Pro NO-902-263 BA 47-100 1P 40A крив. C	60039235	SIMPLE-mod-18 2P 63A (C) 4,5кА BA 47-29
60048828	ЭРА Pro NO-902-237 BA47-29 3P 25A крив. D	60031795	ЭРА Pro NO-901-34 BA47-100 1P 50A крив. C	60039236	SIMPLE-mod-19 3P 6A (C) 4,5кА BA 47-29
60048830	ЭРА Pro NO-902-238 BA47-29 3P 32A крив. D	60048854	ЭРА Pro NO-902-264 BA 47-100 1P 63A крив. C	60039237	SIMPLE-mod-20 3P 10A (C) 4,5кА BA 47-29
60048832	ЭРА Pro NO-902-239 BA47-29 3P 63A крив. D	60048855	ЭРА Pro NO-902-265 BA 47-100 1P 80A крив. C	60039238	SIMPLE-mod-21 3P 16A (C) 4,5кА BA 47-29
60031783	ЭРА Pro NO-900-62 BA47-29 4P 25A крив. C	60031793	ЭРА Pro NO-901-32 BA47-100 1P 100A крив. C	60039239	SIMPLE-mod-22 3P 20A (C) 4,5кА BA 47-29
60031784	ЭРА Pro NO-900-66 BA47-29 4P 63A крив. C	60048856	ЭРА Pro NO-902-266 BA47-100 1P 16A крив. D	60039240	SIMPLE-mod-23 3P 25A (C) 4,5кА BA 47-29
60048827	ЭРА Pro NO-902-240 BA 47-63 1P 6A крив. В	60048857	ЭРА Pro NO-902-267 BA47-100 1P 25A крив. D	60039241	SIMPLE-mod-24 3P 32A (C) 4,5кА BA 47-29
60031828	ЭРА Pro NO-901-56 BA47-63 1P 10A крив. В	60048858	ЭРА Pro NO-902-268 BA47-100 1P 63A крив. D	60039242	SIMPLE-mod-25 3P 40A (C) 4,5кА BA 47-29
60031832	ЭРА Pro NO-901-60 BA47-63 1P 16A крив. В	60048859	ЭРА Pro NO-902-269 BA47-100 1P 80A крив. D	60039243	SIMPLE-mod-26 3P 50A (C) 4,5кА BA 47-29
60048829	ЭРА Pro NO-902-241 BA 47-63 1P 20A крив. В	60048860	ЭРА Pro NO-902-270 BA47-100 1P 100A крив. D	60039244	SIMPLE-mod-27 3P 63A (C) 4,5кА BA 47-29
60048831	ЭРА Pro NO-902-242 BA 47-63 1P 25A крив. В	60048861	ЭРА Pro NO-902-271 BA 47-100 2P 10A крив. C		
60048833	ЭРА Pro NO-902-243 BA 47-63 1P 32A крив. В	60048862	ЭРА Pro NO-902-272 BA 47-100 2P 16A крив. C		
60031831	ЭРА Pro NO-901-59 BA47-63 1P 2A крив. C	60048863	ЭРА Pro NO-902-273 BA 47-100 2P 25A крив. C		
60031817	ЭРА Pro NO-901-47 BA47-63 1P 6A крив. C	60048864	ЭРА Pro NO-902-274 BA 47-100 2P 32A крив. C		
60031816	ЭРА Pro NO-901-46 BA47-63 1P 10A крив. C	60048865	ЭРА Pro NO-902-275 BA 47-100 2P 40A крив. C		
60031814	ЭРА Pro NO-901-44 BA47-63 1P 16A крив. C	60048866	ЭРА Pro NO-902-276 BA 47-100 2P 63A крив. C		
60031823	ЭРА Pro NO-901-51 BA47-63 1P 20A крив. C	60048867	ЭРА Pro NO-902-277 BA 47-100 2P 80A крив. C		
60031815	ЭРА Pro NO-901-45 BA47-63 1P 25A крив. C	60048868	ЭРА Pro NO-902-278 BA 47-100 2P 100A крив. C		
60031819	ЭРА Pro NO-901-49 BA47-63 1P 32A крив. C	60048869	ЭРА Pro NO-902-279 BA 47-100 3P 10A крив. C		
60031830	ЭРА Pro NO-901-58 BA47-63 1P 40A крив. C	60048870	ЭРА Pro NO-902-280 BA 47-100 3P 16A крив. C		
60036870	ЭРА Pro NO-902-186 BA47-63 1P 63A крив. C	60031808	ЭРА Pro NO-901-38 BA47-100 3P 25A крив. C		

Устройства защитного отключения

Устройства защитного отключения (УЗО) предназначены для выполнения следующих задач, связанных с обслуживанием электрической цепи:

- Защита человека от поражения электрическим током;
- Защита объектов от возгораний и пожаров при повреждении изоляции электропроводки и электрооборудования;
- Включение и отключение потребителей электроэнергии.

	ВД1-63 ЭРА Pro	ВД63 ЭРА	ВД40 ЭРА Simple
Соответствие стандартам	ГОСТ Р 51326.1 ГОСТ 31601.2.1	ГОСТ Р 51326.1 ГОСТ 31601.2.1	ГОСТ Р 51326.1
Номинальное напряжение, В	230/415	240/415	240/415
Номинальный ток, А	25,32,40,50,63, 80, 100	25,32,40,50,63	16,25,40,63
Предельно допустимый ток КЗ, $I_{nc} = I_{\Delta c}$, А	6000	6000	4500
Рабочая характеристика при наличии дифференциального тока	АС	АС	АС
Тип УЗО	Электромеханическое	Электронное	Электронное
Число полюсов	2P (1P+N); 4P (3P+N)	2P (1P+N); 4P (3P+N)	2P (1P+N); 4P (3P+N)
Диапазон рабочих температур, °С	-25 ÷ +50	-40 ÷ +50	-40 ÷ +50
Возможность присоединения к контактным зажимам	PIN&FORK	PIN	PIN
Номинальный отключающий дифференциальный ток $I_{\Delta n}$, mA	10,30, 100, 300	30	30, 100, 300

Преимущества:

- 1 ВД1-63 реализован на электромеханической схеме, без электронных компонентов;
- 2 ВД1-63 не имеет собственного потребления электроэнергии;
- 3 ВД1-63 обеспечивает максимальный уровень защиты при прямом прикосновении к токоведущим частям;
- 4 ВД1-63 и ВД63 имеют независимый индикатор отражающий состояние контактов;
- 5 В аппаратах ВД1-63 и ВД63 есть кнопка "ТЕСТ" для периодической проверки работоспособности и проверки правильности подключения;
- 6 Клеммы с насечками обеспечивают надёжное соединение с кабелем и улучшают теплоотвод в месте соединения;
- 7 Быстрый монтаж за счёт защёлки на DIN-рейку с двойным фиксированным положением;
- 8 Увеличенное значение предельно допустимого тока КЗ- 6000А. (ЭРА/ ЭРА PRO).



Код товара	Наименование
50031904	ЭРА Pro NO-902-65 УЗО ВД1-63 1P+N 16А 10mA
50031889	ЭРА Pro NO-902-48 УЗО ВД1-63 1P+N 25А 10mA
50031875	ЭРА Pro NO-902-26 УЗО ВД1-63 1P+N 16А 30mA
50031714	ЭРА Pro NO-902-24 УЗО ВД1-63 1P+N 25А 30mA
50031876	ЭРА Pro NO-902-27 УЗО ВД1-63 1P+N 32А 30mA
50031874	ЭРА Pro NO-902-25 УЗО ВД1-63 1P+N 40А 30mA
50031886	ЭРА Pro NO-902-41 УЗО ВД1-63 1P+N 50А 30mA
50031879	ЭРА Pro NO-902-33 УЗО ВД1-63 1P+N 63А 30mA
50031894	ЭРА Pro NO-902-55 УЗО ВД1-63 1P+N 80А 30mA
50031893	ЭРА Pro NO-902-54 УЗО ВД1-63 1P+N 100А 30mA
50031911	ЭРА Pro NO-902-72 УЗО ВД1-63 1P+N 16А 100mA
50031895	ЭРА Pro NO-902-56 УЗО ВД1-63 1P+N 25А 100mA
50031897	ЭРА Pro NO-902-58 УЗО ВД1-63 1P+N 32А 100mA
50031883	ЭРА Pro NO-902-38 УЗО ВД1-63 1P+N 40А 100mA
50031881	ЭРА Pro NO-902-36 УЗО ВД1-63 1P+N 50А 100mA
50031878	ЭРА Pro NO-902-31 УЗО ВД1-63 1P+N 63А 100mA
50031901	ЭРА Pro NO-902-62 УЗО ВД1-63 1P+N 80А 100mA
50031898	ЭРА Pro NO-902-59 УЗО ВД1-63 1P+N 100А 100mA
50031890	ЭРА Pro NO-902-49 УЗО ВД1-63 1P+N 25А 300mA
50031896	ЭРА Pro NO-902-57 УЗО ВД1-63 1P+N 40А 300mA
50031909	ЭРА Pro NO-902-70 УЗО ВД1-63 1P+N 50А 300mA
50031877	ЭРА Pro NO-902-30 УЗО ВД1-63 1P+N 63А 300mA
50031902	ЭРА Pro NO-902-63 УЗО ВД1-63 1P+N 80А 300mA
50031899	ЭРА Pro NO-902-60 УЗО ВД1-63 1P+N 100А 300mA
50031887	ЭРА Pro NO-902-43 УЗО ВД1-63 3P+N 16А 30mA
50031880	ЭРА Pro NO-902-34 УЗО ВД1-63 3P+N 25А 30mA
50031885	ЭРА Pro NO-902-40 УЗО ВД1-63 3P+N 32А 30mA

Код товара	Наименование
50031884	ЭРА Pro NO-902-39 УЗО ВД1-63 3P+N 40А 30mA
50031891	ЭРА Pro NO-902-52 УЗО ВД1-63 3P+N 50А 30mA
50031882	ЭРА Pro NO-902-37 УЗО ВД1-63 3P+N 63А 30mA
50031903	ЭРА Pro NO-902-64 УЗО ВД1-63 3P+N 80А 30mA
50031892	ЭРА Pro NO-902-53 УЗО ВД1-63 3P+N 100А 30mA
50031908	ЭРА Pro NO-902-69 УЗО ВД1-63 3P+N 25А 100mA
50031905	ЭРА Pro NO-902-66 УЗО ВД1-63 3P+N 32А 100mA
50031900	ЭРА Pro NO-902-61 УЗО ВД1-63 3P+N 40А 100mA
50031910	ЭРА Pro NO-902-71 УЗО ВД1-63 3P+N 50А 100mA
50031906	ЭРА Pro NO-902-67 УЗО ВД1-63 3P+N 16А 300mA
50031907	ЭРА Pro NO-902-68 УЗО ВД1-63 3P+N 40А 300mA
50031888	ЭРА Pro NO-902-46 УЗО ВД1-63 3P+N 63А 300mA
50036858	ЭРА Pro NO-902-153 УЗО ВД1-63S 1P+N 32А 100mA
50036856	ЭРА Pro NO-902-151 УЗО ВД1-63S 1P+N 50А 100mA
50036857	ЭРА Pro NO-902-152 УЗО ВД1-63S 1P+N 63А 100mA
50036859	ЭРА Pro NO-902-154 УЗО ВД1-63S 3P+N 32А 100mA
50036860	ЭРА Pro NO-902-155 УЗО ВД1-63S 3P+N 40А 100mA

Код товара	Наименование
50039261	SIMPLE-mod-41 УЗО ВД-40 2P 16А/30mA
50039262	SIMPLE-mod-42 УЗО ВД-40 2P 25А/30mA
50039263	SIMPLE-mod-43 УЗО ВД-40 2P 40А/30mA
50039264	SIMPLE-mod-44 УЗО ВД-40 2P 63А/30mA
50039267	SIMPLE-mod-47 УЗО ВД-40 2P 40А/100mA
50039268	SIMPLE-mod-48 УЗО ВД-40 2P 63А/100mA
50039271	SIMPLE-mod-51 УЗО ВД-40 2P 40А/300mA
50039272	SIMPLE-mod-52 УЗО ВД-40 2P 63А/300mA
50039265	SIMPLE-mod-45 УЗО ВД-40 4P 40А/30mA
50039266	SIMPLE-mod-46 УЗО ВД-40 4P 63А/30mA

Автоматические выключатели дифференциального тока

Автоматические выключатели дифференциального тока — АДТ предназначены для защиты человека от поражения электрическим током при повреждении изоляции электроустановок, для предотвращения пожаров вследствие протекания токов утечки на землю и для защиты от перегрузки и короткого замыкания. Рекомендуются для защиты групповых линий, питающих розетки наружной установки, розеток и для освещения подвалов и гаражей.

Преимущества:

- 1 Комбинированная схема с электронным модулем дифференциальной защиты и встроенным автоматическим выключателем;
- 2 Наиболее надёжная защита человека при прямом прикосновении к токоведущим частям;
- 3 Независимый индикатор положения контактов;
- 4 Широкий диапазон рабочих температур от -25°C до $+50^{\circ}\text{C}$;
- 5 Насечки на контактных зажимах снижают тепловые потери и увеличивают механическую устойчивость соединения;
- 6 Наличие кнопки ТЕСТ для проверки работоспособности устройства и правильности подключения;
- 7 Габариты АДТ соответствуют 2-модульному исполнению за счёт размещения элементов конструкции;
- 8 Помехоустойчивая схема;
- 9 Быстрый монтаж с помощью защёлки с двойным фиксированным положением;
- 10 Увеличенная отключающая способность 6 кА позволяет устанавливать АДТ в качестве вводных автоматов защиты;
- 11 Встроенная защита от повышенного напряжения сети (АДТ64).



	АДТ 63 ЭРА Pro	АДТ 64 ЭРА Pro	АДТ2 ЭРА	АД12 ЭРА Simple
Соответствие стандартам	ГОСТ Р 51327.1 ГОСТ 31601.2.2	ГОСТ Р 51327.1 ГОСТ 31601.2.2	ГОСТ Р 51327.1 ГОСТ 31601.2.2	ГОСТ Р 51327.1 ГОСТ 31601.2.2
Номинальное напряжение, В	230/415	240/415	240/415	240/415
Номинальный ток, А	10, 25, 32, 40, 50, 63, 80, 100	10, 25, 32, 40, 50, 63, 80, 100	10, 25, 32, 40, 50, 63	10, 16, 20, 25, 32, 40, 50, 63
Наличие защиты от перенапряжений	-	ДА (265В, 0,5с)	-	-
Предельно допустимый ток КЗ, Inc= Idc А	6000	6000	4500	4500
Рабочая характеристика при наличии дифференциального тока	A	A	AC	AC
Число полюсов	2P (1P+N); 4P (3P+N)	2P (1P+N); 4P (3P+N)	2P (1P+N); 4P (3P+N)	2P (1P+N); 4P (3P+N)
Диапазон рабочих температур, $^{\circ}\text{C}$	$-25 \div +50$	$-25 \div +50$	$-25 \div +50$	$-25 \div +50$
Возможность присоединения к контактным зажимам	PIN&FORK	PIN&FORK	PIN	PIN
Номинальный отключающий дифференциальный ток Idn, mA	10, 30, 100, 300	10, 30, 100, 300	30	30
Характеристики срабатывания от сверхтока	B, C	B, C	C	C

Код товара	Наименование
50031859	ЭРА Pro NO-902-09 АДТ 64 В16 10мА 1P+N тип А
50031860	ЭРА Pro NO-902-10 АДТ 63 В16 10мА 1P+N тип А
50031861	ЭРА Pro NO-902-11 АДТ 63 В25 10мА 1P+N тип А
50031863	ЭРА Pro NO-902-13 АДТ 64 В25 10мА 1P+N тип А
50031841	ЭРА Pro NO-901-91 АДТ 63 С10 30мА 1P+N тип А
50031858	ЭРА Pro NO-902-08 АДТ 64 С10 30мА 1P+N тип А
50031719	ЭРА Pro NO-901-82 АДТ 63 С16 30мА 1P+N тип А
50031834	ЭРА Pro NO-901-84 АДТ 64 С16 30мА 1P+N тип А
50031837	ЭРА Pro NO-901-87 АДТ 63 С20 30мА 1P+N тип А
50031843	ЭРА Pro NO-901-93 АДТ 64 С20 30мА 1P+N тип А
50031833	ЭРА Pro NO-901-83 АДТ 63 С25 30мА 1P+N тип А
50031835	ЭРА Pro NO-901-85 АДТ 64 С25 30мА 1P+N тип А
50031836	ЭРА Pro NO-901-86 АДТ 63 С32 30мА 1P+N тип А
50031845	ЭРА Pro NO-901-95 АДТ 64 С40 30мА 1P+N тип А
50031842	ЭРА Pro NO-901-92 АДТ 63 С40 30мА 1P+N тип А
50031853	ЭРА Pro NO-902-03 АДТ 64 С50 30мА 1P+N тип А
50031854	ЭРА Pro NO-902-04 АДТ 63 С50 30мА 1P+N тип А
50031852	ЭРА Pro NO-902-02 АДТ 64 С63 30мА 1P+N тип А
50031855	ЭРА Pro NO-902-05 АДТ 63 С63 30мА 1P+N тип А
50031857	ЭРА Pro NO-902-07 АДТ 63 С32 100мА 1P+N тип А
50031848	ЭРА Pro NO-901-98 АДТ 64 С32 100мА 1P+N тип А
50031839	ЭРА Pro NO-901-89 АДТ 63 С40 100мА 1P+N тип А
50031862	ЭРА Pro NO-902-12 АДТ 64 С40 100мА 1P+N тип А

Код товара	Наименование
50031856	ЭРА Pro NO-902-06 АДТ 64 С50 100мА 1P+N тип А
50031847	ЭРА Pro NO-901-97 АДТ 63 С63 100мА 1P+N тип А
50031871	ЭРА Pro NO-902-21 АДТ 64 С63 100мА 1P+N тип А
50031864	ЭРА Pro NO-902-14 АДТ 64 С50 300мА 1P+N тип А
50031865	ЭРА Pro NO-902-15 АДТ 63 С50 300мА 1P+N тип А
50031867	ЭРА Pro NO-902-17 АДТ 63 С63 300мА 1P+N тип А
50031870	ЭРА Pro NO-902-20 АДТ 64 С63 300мА 1P+N тип А
50031846	ЭРА Pro NO-901-96 АДТ 63 3P+N С16 30мА тип А
50031844	ЭРА Pro NO-901-94 АДТ 63 3P+N С25 30мА тип А
50031849	ЭРА Pro NO-901-99 АДТ 63 3P+N С32 30мА тип А
50031850	ЭРА Pro NO-902-00 АДТ 63 3P+N С16 100мА тип А
50031868	ЭРА Pro NO-902-18 АДТ 63 3P+N С25 100мА тип А
50031866	ЭРА Pro NO-902-16 АДТ 63 3P+N С32 100мА тип А
50031869	ЭРА Pro NO-902-19 АДТ 63 3P+N С16 300мА тип А
50031872	ЭРА Pro NO-902-22 АДТ 63 3P+N С25 300мА тип А
50031873	ЭРА Pro NO-902-23 АДТ 63 3P+N С32 300мА тип А
50039286	SIMPLE-mod-28 АДТ 1P+N 10А 30мА тип АС х-на
50039287	SIMPLE-mod-29 АДТ 1P+N 16А 30мА тип АС х-на
50039288	SIMPLE-mod-30 АДТ 1P+N 20А 30мА тип АС х-на
50039289	SIMPLE-mod-31 АДТ 1P+N 25А 30мА тип АС х-на
50039290	SIMPLE-mod-32 АДТ 1P+N 32А 30мА тип АС х-на
50039291	SIMPLE-mod-33 АДТ 1P+N 40А 30мА тип АС х-на
50039292	SIMPLE-mod-34 АДТ 1P+N 50А 30мА тип АС х-на

Выключатели нагрузки

Преимущества:

- 1 Возможность присоединения шинок PIN&FORK;
- 2 Напайка из серебросодержащего композита повышает износостойкость контактной группы;
- 3 Быстрый монтаж на DIN-рейку с помощью защёлки с двойным фиксированным положением;
- 4 Широкий диапазон рабочих температур от -40°C до $+50^{\circ}\text{C}$;
- 5 Насечки на контактных зажимах снижают тепловые потери и увеличивают механическую устойчивость соединения;
- 6 В конструкции реализован двойной разрыв цепи, исключающий пробой изоляции.



	BH-32	BH-29
Соответствие стандартам	ГОСТ Р 50030.3-2012	ГОСТ Р 50030.3-2012
Номинальное напряжение, В	230/415	230/415
Номинальный ток, А	25, 32, 40, 63, 100	16, 25, 40, 63
Номинальный кратковременно допустимый ток, А	$20 \times I_n$ во время $t=0,1\text{с}$	$20 \times I_n$ во время $t=0,1\text{с}$
Число полюсов	1, 2, 3, 4	1, 2, 3, 4
Диапазон рабочих температур, $^{\circ}\text{C}$	$-40 \div +50$	$-40 \div +50$
Возможность присоединения к контактным зажимам	PIN&FORK	PIN

Код товара	Наименование	Код товара	Наименование	Код товара	Наименование	Код товара	Наименование
50048882	ЭРА Pro NO-902-167 BH-32 1P 20A	50031716	ЭРА Pro NO-902-88 BH-32 2P 63A	50048888	ЭРА Pro NO-902-173 BH-32 4P 40A	50039251	SIMPLE-mod-61 2P 40A BH-29
50048883	ЭРА Pro NO-902-168 BH-32 1P 25A	50036874	ЭРА Pro NO-902-164 BH-32 2P 100A	50048889	ЭРА Pro NO-902-174 BH-32 4P 63A	50039252	SIMPLE-mod-62 2P 63A BH-29
50048884	ЭРА Pro NO-902-169 BH-32 1P 32A	50036875	ЭРА Pro NO-902-165 BH-32 2P 125A	50048890	ЭРА Pro NO-902-175 BH-32 4P 100A	50039253	SIMPLE-mod-63 3P 16A BH-29
50031922	ЭРА Pro NO-902-98 BH-32 1P 40A	50048887	ЭРА Pro NO-902-172 BH-32 3P 20A	50048891	ЭРА Pro NO-902-176 BH-32 4P 125A	50039254	SIMPLE-mod-64 3P 25A BH-29
50031913	ЭРА Pro NO-902-89 BH-32 1P 63A	50031921	ЭРА Pro NO-902-97 BH-32 3P 25A	50039245	SIMPLE-mod-55 1P 16A BH-29	50039255	SIMPLE-mod-65 3P 40A BH-29
50048885	ЭРА Pro NO-902-170 BH-32 1P 100A	50031918	ЭРА Pro NO-902-94 BH-32 3P 32A	50039246	SIMPLE-mod-56 1P 25A BH-29	50039256	SIMPLE-mod-66 3P 63A BH-29
50048886	ЭРА Pro NO-902-171 BH-32 2P 20A	50031920	ЭРА Pro NO-902-96 BH-32 3P 40A	50039247	SIMPLE-mod-57 1P 40A BH-29	50039257	SIMPLE-mod-67 4P 16A BH-29
50031919	ЭРА Pro NO-902-95 BH-32 2P 25A	50031914	ЭРА Pro NO-902-90 BH-32 3P 63A	50039248	SIMPLE-mod-58 1P 63A BH-29	50039258	SIMPLE-mod-68 4P 25A BH-29
50031916	ЭРА Pro NO-902-92 BH-32 2P 32A	50031917	ЭРА Pro NO-902-93 BH-32 3P 100A	50039249	SIMPLE-mod-59 2P 16A BH-29	50039259	SIMPLE-mod-69 4P 40A BH-29
50031915	ЭРА Pro NO-902-91 BH-32 2P 40A	50036876	ЭРА Pro NO-902-166 BH-32 3P 125A	50039250	SIMPLE-mod-60 2P 25A BH-29	50039260	SIMPLE-mod-70 4P 63A BH-29

Дополнительные устройства (ВА 47 -63/100)

Дополнительный контакт состояния автоматического выключателя	AC415/400В 50/60 Гц - 3А AC240/400В 50/60 Гц - 3А DC48В - 1А DC24В - 6А Контакты: 1Н/О+1Н/З Подходит для ВА47-63/100 ЭРА Pro
Дополнительный контакт состояния положения механизма взвода	AC415/400В 50/60 Гц - 3А AC240/400В 50/60 Гц - 3А DC48В - 1А DC24В - 6А Контакты: 1Н/О+1Н/З Подходит для ВА47-63/100 ЭРА Pro
Расцепитель порогового напряжения	Uном~230В 50/60 Гц Umin 170В±5% Umax 280В±5% Подходит для ВА47-63/100 ЭРА Pro
Независимый расцепитель для дистанционного отключения	Uном~230/400В 50/60 Гц Подходит для ВА47-63/100 ЭРА Pro
Розетка на DIN-рейку	AC240/400В 50/60 Гц Iном 16А IP20 Монтаж на DIN-рейку



Дополнительные устройства модульной серии представлены следующими позициями:

- Дополнительный контакт состояния автоматического выключателя (Блок-контакт). Предназначен для сигнализации состояния автоматического выключателя (ВКЛ/ВЫКЛ);
- Дополнительный контакт состояния положения механизма взвода (Аварийный контакт). Предназначен для сигнализации срабатывания выключателя от сверхтоков. Контакты остаются замкнутыми при ручном отключении автоматического выключателя;
- Расцепитель порогового напряжения (РПН). Предназначен для автоматического отключения выключателя при недопустимом повышении или снижении напряжения сети;
- Независимый расцепитель для дистанционного отключения. Предназначен для дистанционного отключения автоматических выключателей;
- Розетка на DIN-рейку.

Код товара	Наименование
50031715	NO-902-84 Дополнительный контакт состояния автоматического выключателя
50031729	NO-902-85 Дополнительный контакт состояния положения механизма взвода
50031730	NO-902-86 Расцепитель порогового напряжения
50031732	NO-902-87 Независимый расцепитель для дистанционного отключения
50031912	NO-902-136 Розетка на DIN-рейку с заземлением
50044644	NO-902-149 Заглушка для пломбировки ВА47-29

Код товара	Наименование
50044645	NO-902-150 Заглушка для пломбировки ВА47-63/100
50037049	NO-902-178 Лампа сигнальная ЛС-47 зеленая
50037059	NO-902-179 Лампа сигнальная ЛС-47 красная
50037060	NO-902-180 Лампа сигнальная ЛС-47 желтая
50037058	ЭРА Pro NO-902-175 ОПБ-2P In 20кА 400В 1,8кВ тип С

Внимание! Дополнительные контакты и расцепители предназначены для серии ЭРА PRO. Для аппаратов «-63/100» и «-29» подходят разные аксессуары.

Контакторы модульные

Контакторы применяются на объектах жилого и промышленного назначения в различных системах вентилирования, кондиционирования, освещения, и т.п. Продукция соответствует требованиям ТР ТС 004/2011 «О безопасности низковольтного оборудования»

Преимущества:

- 1 Высокая коммутационная износостойкость;
- 2 Низкий уровень шума;
- 3 Индикация состояния;
- 4 Высокая скорость коммутации;
- 5 Двойной разрыв цепи;
- 6 Катушка управления ~220В.

Код товара	Наименование	Код товара	Наименование
50049157	NO-902-292 Контактор модульный КМ25-20 AC 230В	50049162	NO-902-297 Контактор модульный КМ63-11 AC 230В
50049158	NO-902-293 Контактор модульный КМ25-11 AC 230В	50049163	NO-902-298 Контактор модульный КМ20-40 AC 230В
50049159	NO-902-294 Контактор модульный КМ40-20 AC 230В	50049164	NO-902-299 Контактор модульный КМ20-22 AC 230В
50049160	NO-902-295 Контактор модульный КМ40-11 AC 230В	50049165	NO-902-300 Контактор модульный КМ40-40 AC 230В
50049161	NO-902-296 Контактор модульный КМ63-20 AC 230В	50049166	NO-902-301 Контактор модульный КМ63-40 AC 230В

Стабилизаторы напряжения

Защита техники и электроприборов от скачков напряжения в сети особенно актуальна на дачах и в загородных домах, где сильные скачки напряжения часто выводят из строя насосы, котлы и технику с электродвигателями (холодильники, стиральные машины и т.д.). Стабилизаторы также применяются в квартирах для защиты компьютеров, телевизоров и другой высокочувствительной электроники.

Преимущества стабилизаторов ЭРА:

- Крайне низкое собственное энергопотребление.
- Соответствие стабилизатора заявленной мощности ($\pm 1\%$).
- Отсутствие искажений синусоиды.
- Корпуса настенных стабилизаторов полностью выполнены из металла
- Задержка включения – 6 или 180 с (модели СНПТ, СННТ, СНК-...-М, СНК-...-Ц)
- Удобное верхнее подключение (модели СННТ от 3 до 10 кВА)
- Безопасные клеммы (модели от 3 до 10 кВА)
- Принудительная вентиляция (СНПТ - от 3000 ВА, СННТ - от 1500 ВА)
- Полный ряд мощностей от 500 ВА до 10000 ВА



- от перегрузки
- от короткого замыкания
- от перегрева трансформатора
- от пониженного напряжения сети (<140В, <160В)
- от повышенного напряжения сети (>260В)
- от пониженного выходного напряжения
- от импульсных помех

Техника с электродвигателем очень часто характеризуется высокими пусковыми токами. Пусковые токи могут превышать номинальную мощность прибора в 3-7 раз, поэтому при выборе стабилизатора и расчете его мощности необходимо учитывать пиковые характеристики мощности каждого прибора. На моделях СНПТ, СННТ и СНК-...-М (Ц) предусмотрен переключатель задержки включения (6 с или 180 с). Задержка включения – это интервал времени между выключением стабилизатора и возобновлением подачи нагрузки на технику. Для чего это нужно? Когда напряжение выходит за пределы допустимого стабилизатором уровня или исчезает, он отключает всю технику, защищая её от выхода из строя. Эта задержка нужна для того, чтобы дать технике прийти в спокойное состояние после скачка напряжения или его внезапного отключения. Также за это время стабилизатор диагностирует сеть перед выходом на рабочий режим. Время задержки обычно выбирается пользователем.

ВАЖНО! Если через стабилизатор подключается техника с электродвигателем, компрессором или насосом (например, бытовые холодильники, кондиционеры, вентиляторы, насосы систем отопления и т. п.) – должно быть выбрано более длительное время задержки во избежание их частого перезапуска в случаях повторяющихся скачков напряжения.

Во всех стабилизаторах ЭРА предусмотрено ограничение по пониженному выходному напряжению: стабилизатор отключает нагрузку при значительном снижении напряжения на выходе. Это необходимо для техники с электродвигателями. Физика процесса такова: при значительном снижении напряжения ниже номинального, двигатель может остановиться, но по его обмотке продолжит течь повышенный электрический ток. Таким образом происходит перегрев двигателя и выход его из строя, так как это состояние короткого замыкания.



Параметр	СНК-500-У Б0031063	СНК-1000-У Б0031064
Мощность полная, ВА	500	1000
Напряжение на входе, В	160-260	160-260
Напряжение на выходе, В	220 \pm 10%	220 \pm 10%
Задержка включения, с	6	6
Подключение нагрузки	1 роз. с заземлением	1 роз. с заземлением
Вентиляция	естественная	естественная
Применение	настенный/напольный	настенный/напольный
Длина кабеля, м	1,2	1,2
Габариты Ш x В x Г, мм	171x100x188	171x100x188
Вес, кг	1,8	2,8



Параметр	СНК-300 Б0031535	СНК-600 Б0032468	СНК-1000 ББ0032469
Мощность полная, ВА	300	600	1000
Напряжение на входе, В	160-260	160-260	160-260
Напряжение на выходе, В	220 \pm 10%	220 \pm 10%	220 \pm 10%
Задержка включения, с	6	6	6
Подключение нагрузки	2 роз. с заземлением	2 роз. с заземлением	2 роз. с заземлением
Вентиляция	естественная	естественная	естественная
Применение	настенный/напольный	настенный/напольный	настенный/напольный
Индикация выход. напр.	LED-дисплей	LED-дисплей	LED-дисплей
Длина кабеля, м	1,2	1,2	1,2
Габариты Ш x В x Г, мм	191x115x188	191x115x188	191x115x188
Вес, кг	1,8	2,1	2,8



Параметр	СНК-500-УЦ Б0051109	СНК-1000-УЦ Б0051110	СНК-1500-УЦ Б0051111	СНК-2000-УЦ Б0051112	СНК-500-Ц Б0031071	СНК-1000-Ц Б0031072	СНК-1500-Ц Б0031073	СНК-2000-Ц Б0031075
Мощность полная, ВА	500	1000	1500	2000	500	1000	1500	2000
Напряжение на входе, В	140-260	140-260	140-260	140-260	160-260	160-260	160-260	160-260
Напряжение на выходе, В	220±8%	220±8%	220±8%	220±8%	220±10%	220±10%	220±10%	220±10%
Задержка включения, с	30	30	30	30	6-180	6-180	6-180	6-180
Подключение нагрузки	2 роз. с заземлением	2 роз. с заземлением	2 роз. с заземлением	2 роз. с заземлением	4 роз. с заземлением	4 роз. с заземлением	4 роз. с заземлением	4 роз. с заземлением
Вентиляция	естественная	естественная	естественная	естественная	естественная	естественная	естественная	естественная
Индикация вход. напр.	LED-дисплей	LED-дисплей	LED-дисплей	LED-дисплей	LED-дисплей	LED-дисплей	LED-дисплей	LED-дисплей
Индикация выход. напр.					LED-дисплей	LED-дисплей	LED-дисплей	LED-дисплей
Длина кабеля, м	1,2	1,2	1,2	1,2	1,1	1,1	1,1	1,1
Габариты ШхВхГ, мм	180x178x97	180x178x97	180x178x97	180x178x97	260x200x104	260x200x104	300x230x135	300x230x135
Вес, кг	1,8	2,4	2,2	2,8	2	2,4	3,2	3,6



Параметр	СНПТ-500-Ц Б0020157	СНПТ-1000-Ц(РЦ) Б0020158	СНПТ-2000-Ц(РЦ) Б0020160	СНПТ-5000-Ц(РЦ) Б0020162	СНПТ-8000-Ц Б0020163	СНПТ-10000-Ц(РЦ) Б0020164
Мощность полная, ВА	500	1000	2000	5000	8000	10000
Напряжение на выходе, В	140-260	140-260(90-260)	140-260(90-260)	140-260(90-260)	140-260	140-260(90-260)
Напряжение на входе, В	220±8%	220±8%	220±8%	220±8%	220±8%	220±8%
Задержка включения, с	6 или 180	6 или 180	6 или 180	6 или 180	6 или 180	6 или 180
Подключение нагрузки	1 розетка	2 розетки	2 розетки	клеммы	клеммы	клеммы
Вентиляция	естеств.	естеств.	естеств.	принуд.	принуд.	принуд.
Индикация вход. напр.	LED-дисплей	LED-дисплей	LED-дисплей	LED-дисплей	LED-дисплей	LED-дисплей
Индикация выход. напр.	LED-дисплей	LED-дисплей	LED-дисплей	LED-дисплей	LED-дисплей	LED-дисплей
Длина кабеля, м	1,3	1,3	1,3	-	-	-
Габариты Ш х В х Г, мм	110x152x233	125x171x255	140x188x265	220x256x352	220x256x410	220x256x410
Вес, кг	2,3	3,1(3,5)	4,7(4,8)	9,5(10,3)	13,8	15,7(18,0)



Параметр	СНПТ-500-Ц Б0020165	СНПТ-1000-Ц Б0020166	СНПТ-2000-Ц Б0020168	СНПТ-5000-Ц Б0020170	СНПТ-8000-Ц Б0020171	СНПТ-10000-Ц Б0020172
Мощность полная, ВА	500	1000	2000	5000	8000	10000
Напряжение на входе, В	140-260	140-260	140-260	140-260	140-260	140-260
Напряжение на выходе, В	220±8%	220±8%	220±8%	220±8%	220±8%	220±8%
Задержка включения, с	6 или 180	6 или 180	6 или 180	6 или 180	6 или 180	6 или 180
Подключение нагрузки	1 розетка	2 розетки	2 розетки	клеммы	клеммы	клеммы
Вентиляция	естеств.	естеств.	принуд.	принуд.	принуд.	принуд.
Индикация вход. напр.	LED-дисплей	LED-дисплей	LED-дисплей	LED-дисплей	LED-дисплей	LED-дисплей
Индикация выход. напр.	LED-дисплей	LED-дисплей	LED-дисплей	LED-дисплей	LED-дисплей	LED-дисплей
Длина кабеля	1,3	1,3	1,3	-	-	-
Габариты Ш х В х Г, мм	201x180x132	201x180x132	201x230x132	256x320x153	306x380x187	306x380x187
Вес, кг	2,3	2,5	5,0	9,0	15,2	17,2

Кабеленесущие системы

Кабель-канал

Система пластиковых коробов, изготовленная из поливинилхлорида, предназначенная для прокладки информационных, силовых и слаботочных проводов открытым способом в зданиях жилого и офисного типа, в производственных и муниципальных зданиях, а также объектах инфраструктуры.

- 1 Плотное прилегание крышки к основанию кабель-канала достигается за счет функции «double key».
- 2 Правильная геометрия кабель-канала достигается использованием только первичного сырья.
- 3 Специальные добавки обеспечивают устойчивость к деформации и высокую пластичность.
- 4 Текстура дерева с 3-х сторон добавляет эстетичность в интерьере деревянного дома.
- 5 Надежность при транспортировке благодаря защите торцов.
- 6 Кабель-канал не лопается при вкручивании саморезов или вбивании дюбель-гвоздей.
- 7 Перфорация на основании обеспечивает удобное крепление.
- 8 Палка кабель-канала имеет индивидуальную маркировку, необходимую для розничных продаж.
- 9 Материал, не воспламеняющийся и не поддерживающий горение.



БЕЛЫЙ (KK-W)



СОСНА (KK-P)



ДУБ (KK-O)





Код товара	Наименование	Размер, мм	Пл. внутр. полезного сечения, мм ²	Кол. в уп., м	Модель
50031114	Кабель-канал 12x12 белый (140м.)	12x12x2000	90	140	KK-W-12-12
50031130	Кабель-канал 15x10 белый (140м.)	15x10x2000	95	140	KK-W-15-10
50031131	Кабель-канал 16x16 белый (100м.)	16x16x2000	184	100	KK-W-16-16
50031132	Кабель-канал 20x10 белый (100м.)	20x10x2000	131	100	KK-W-20-10
50031133	Кабель-канал 25x16 белый (60м.)	25x16x2000	283	60	KK-W-25-16
50031134	Кабель-канал 25x25 белый (50м.)	25x25x2000	492	50	KK-W-25-25
50031135	Кабель-канал 40x16 белый (50м.)	40x16x2000	492	50	KK-W-40-16
50031136	Кабель-канал 40x25 белый (40м.)	40x25x2000	817	40	KK-W-40-25
50031137	Кабель-канал 40x40 белый (30м.)	40x40x2000	1374	30	KK-W-40-40
50031138	Кабель-канал 60x40 белый (18м.)	60x40x2000	2047	18	KK-W-60-40
50031139	Кабель-канал 60x60 белый (18м.)	60x60x2000	3187	18	KK-W-60-60
50031140	Кабель-канал 80x40 белый (18м.)	80x40x2000	2740	18	KK-W-80-40
50031141	Кабель-канал 80x60 белый (18м.)	80x60x2000	4270	18	KK-W-80-60
50031142	Кабель-канал 100x40 белый (16м.)	100x40x2000	3474	16	KK-W-100-40
50031143	Кабель-канал 100x60 белый (12м.)	100x60x2000	5404	12	KK-W-100-60

Код товара	Наименование	Размер, мм	Пл. внутр. полезного сечения, мм ²	Кол. в уп., м	Модель
50031144	Кабель-канал 12x12 сосна (140м.)	12x12x2000	90	140	KK-P-12-12
50031145	Кабель-канал 15x10 сосна (140м.)	15x10x2000	95	140	KK-P-15-10
50031146	Кабель-канал 16x16 сосна (100м.)	16x16x2000	184	100	KK-P-16-16
50031147	Кабель-канал 20x10 сосна (100м.)	20x10x2000	131	100	KK-P-20-10
50031148	Кабель-канал 25x16 сосна (60м.)	25x16x2000	283	60	KK-P-25-16
50031149	Кабель-канал 25x25 сосна (50м.)	25x25x2000	492	50	KK-P-25-25
50031150	Кабель-канал 40x16 сосна (50м.)	40x16x2000	492	50	KK-P-40-16
50031151	Кабель-канал 40x25 сосна (40м.)	40x25x2000	817	40	KK-P-40-25
50031152	Кабель-канал 12x12 дуб (140м.)	12x12x2000	90	140	KK-O-12-12
50031153	Кабель-канал 15x10 дуб (140м.)	15x10x2000	95	140	KK-O-15-10
50031155	Кабель-канал 16x16 дуб (100м.)	16x16x2000	184	100	KK-O-16-16
50031156	Кабель-канал 20x10 дуб (100м.)	20x10x2000	131	100	KK-O-20-10
50031157	Кабель-канал 25x16 дуб (60м.)	25x16x2000	283	60	KK-O-25-16
50031160	Кабель-канал 25x25 дуб (50м.)	25x25x2000	492	50	KK-O-25-25
50031161	Кабель-канал 40x16 дуб (50м.)	40x16x2000	492	50	KK-O-40-16

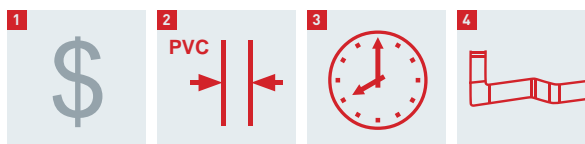
Парапетный кабель-канал

- 1 Экономия на проекте за счет возможности применения стандартных ЭУИ без использования дорогостоящих суппортов и ЭУИ размером 45x45мм.
- 2 Прочность кабель-канала достигается использованием первичного сырья и оптимальной толщиной стенок.
- 3 Сокращение времени монтажа благодаря перфорации на основании кабель-канала.
- 4 Универсальность конструктива позволяет использовать аксессуары от магистрального кабель-канала ЭРА.



Код товара	Наименование	Тип	Размер, мм
 50048447	KK-W-100-40-P	Кабель-канал парапетный	100 x 40
 50048448	KK-W-100-60-P	Кабель-канал парапетный	100 x 60
 50048449	SKK-100-40-P	Суппорт электроустановочных изделий	для кабель-канала 100 x 40
 50048450	SKK-100-60-P	Суппорт электроустановочных изделий	для кабель-канала 100 x 60



Аксессуары для кабель-канала

Аксессуары необходимы для создания единой кабельной трассы, позволяют производить соединения и ответвления при монтаже магистральных кабель-каналов.



Код товара	Наименование	Цвет	Кол. в упак., шт.	Модель
50035963	Внешний угол 15x10	белый	4	OC-15-10-W
50035964	Внешний угол 16x16	белый	4	OC-16-16-W
50036012	Внешний угол 20x10	белый	4	OC-20-10-W
50036013	Внешний угол 25x16	белый	4	OC-25-16-W
50036014	Внешний угол 25x25	белый	4	OC-25-25-W
50036015	Внешний угол 40x16	белый	4	OC-40-16-W
50036016	Внешний угол 40x25	белый	4	OC-40-25-W
50036017	Внешний угол 40x40	белый	4	OC-40-40-W
50036018	Внешний угол 60x40	белый	4	OC-60-40-W
50036019	Внешний угол 60x60	белый	4	OC-60-60-W
50036020	Внешний угол 100x40	белый	2	OC-100-40-W
50036022	Внешний угол 100x60	белый	2	OC-100-60-W
50036023	Внутренний угол 15x10	белый	4	IC-15-10-W
50036024	Внутренний угол 16x16	белый	4	IC-16-16-W
50036025	Внутренний угол 20x10	белый	4	IC-20-10-W
50036026	Внутренний угол 25x16	белый	4	IC-25-16-W
50036027	Внутренний угол 25x25	белый	4	IC-25-25-W
50036028	Внутренний угол 40x16	белый	4	IC-40-16-W
50036029	Внутренний угол 40x25	белый	4	IC-40-25-W
50036030	Внутренний угол 40x40	белый	4	IC-40-40-W

Код товара	Наименование	Цвет	Кол. в упак., шт.	Модель
50036049	Поворот 90 гр. 20x10	белый	4	T-90-20-10-W
50036050	Поворот 90 гр. 25x16	белый	4	T-90-25-16-W
50036051	Поворот 90 гр. 25x25	белый	4	T-90-25-25-W
50036052	Поворот 90 гр. 40x16	белый	4	T-90-40-16-W
50036053	Поворот 90 гр. 40x25	белый	4	T-90-40-25-W
50036054	Поворот 90 гр. 40x40	белый	4	T-90-40-40-W
50036055	Поворот 90 гр. 60x40	белый	4	T-90-60-40-W
50036056	Поворот 90 гр. 60x60	белый	4	T-90-60-60-W
50036057	Поворот 90 гр. 100x40	белый	2	T-90-100-40-W
50036058	Поворот 90 гр. 100x60	белый	2	T-90-100-60-W
50036071	Соединитель 15x10	белый	4	C-15-10-W
50036072	Соединитель 16x16	белый	4	C-16-16-W
50036074	Соединитель 20x10	белый	4	C-20-10-W
50036075	Соединитель 25x16	белый	4	C-25-16-W
50036076	Соединитель 25x25	белый	4	C-25-25-W
50036077	Соединитель 40x16	белый	4	C-40-16-W
50036078	Соединитель 40x25	белый	4	C-40-25-W

Код товара	Наименование	Цвет	Кол. в упак., шт.	Модель
50036031	Внутренний угол 60x40	белый	4	IC-60-40-W
50036032	Внутренний угол 60x60	белый	4	IC-60-60-W
50036033	Внутренний угол 100x40	белый	2	IC-100-40-W
50036034	Внутренний угол 100x60	белый	2	IC-100-60-W
50036059	Заглушка 15x10	белый	4	EC-15-10-W
50036060	Заглушка 16x16	белый	4	EC-16-16-W
50036061	Заглушка 20x10	белый	4	EC-20-10-W
50036062	Заглушка 25x16	белый	4	EC-25-16-W
50036063	Заглушка 25x25	белый	4	EC-25-25-W
50036064	Заглушка 40x16	белый	4	EC-40-16-W
50036065	Заглушка 40x25	белый	4	EC-40-25-W
50036066	Заглушка 40x40	белый	4	EC-40-40-W
50036067	Заглушка 60x40	белый	4	EC-60-40-W
50036068	Заглушка 60x60	белый	4	EC-60-60-W
50036069	Заглушка 100x40	белый	2	EC-100-40-W
50036070	Заглушка 100x60	белый	2	EC-100-60-W
50036047	Поворот 90 гр. 15x10	белый	4	T-90-15-10-W
50036048	Поворот 90 гр. 16x16	белый	4	T-90-16-16-W

Код товара	Наименование	Цвет	Кол. в упак., шт.	Модель
50036079	Соединитель 40x40	белый	4	C-40-40-W
50036080	Соединитель 60x40	белый	4	C-60-40-W
50036081	Соединитель 60x60	белый	4	C-60-60-W
50036082	Соединитель 100x40	белый	2	C-100-40-W
50036083	Соединитель 100x60	белый	2	C-100-60-W
50036035	T-образный угол 15x10	белый	4	T-15-10-W
50036036	T-образный угол 16x16	белый	4	T-16-16-W
50036037	T-образный угол 20x10	белый	4	T-20-10-W
50036038	T-образный угол 25x16	белый	4	T-25-16-W
50036039	T-образный угол 25x25	белый	4	T-25-25-W
50036040	T-образный угол 40x16	белый	4	T-40-16-W
50036041	T-образный угол 40x25	белый	4	T-40-25-W
50036042	T-образный угол 40x40	белый	4	T-40-40-W
50036043	T-образный угол 60x40	белый	4	T-60-40-W
50036044	T-образный угол 60x60	белый	4	T-60-60-W
50036045	T-образный угол 100x40	белый	2	T-100-40-W
50036046	T-образный угол 100x60	белый	2	T-100-60-W

Распаячные коробки для кабель-канала

Монтажные распаячные коробки для открытой установки необходимы для коммутации телефонных и силовых проводов и кабелей, а также для скрытия и дополнительной защиты кабеля и провода при прокладке кабеленесущих систем.



1. Специальные насечки позволяют сделать вырезы под кабель-канал.
2. Наличие индивидуальной маркировки позволяет реализовывать товар в розницу.
3. Надежность крепления крышки обеспечена саморезом.
4. Выламываемые отверстия позволяют подводить кабель со стороны стены.
5. Специальные крепления обеспечивают легкий монтаж клемм.
6. Полное соответствие цветов кабель-канала и распаячных коробок.

Код товара	Наименование	Размер, мм	Модель
50031164	Коробка распаячная 75x75x20 (без клеммы) белая IP40	75x75x20	BS-W-75-75-20
50031181	Коробка распаячная 100x100x30 (без клеммы) белая IP40	100x100x30	BS-W-100-100-30
50031180	Коробка распаячная 75x75x20 (без клеммы) дуб IP40	75x75x20	BS-O-75-75-20
50031183	Коробка распаячная 100x100x30 (без клеммы) дуб IP40	100x100x30	BS-O-100-100-30
50031179	Коробка распаячная 75x75x20 (без клеммы) сосна IP40	75x75x20	BS-P-75-75-20
50031182	Коробка распаячная 100x100x30 (без клеммы) сосна IP40	100x100x30	BS-P-100-100-30

Коробки установочные для кабель-канала

Коробки установочные для кабель-канала позволяют производить открытый монтаж электроустановочных изделий в кабель-канале.

- 1 Наличие внутренней разметки позволяет осуществлять удобный монтаж кабель-канала.
- 2 Возможность стыковать необходимое количество электроустановочных изделий как горизонтально, так и вертикально.
- 3 Наличие индивидуальной маркировки обеспечивает простую реализацию в розницу.

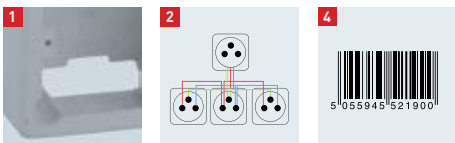

Код товара	Наименование	Тип	Размер, мм
60047293	Коробка установочная универсальная под кабель-канал КУК 88x88x44мм белая IP20	88x88x44	КУК-88-88-44
60047294	Коробка установочная 1-местная под кабель-канал КУК 85x85x42мм белая IP20	85x85x42	КУК1-85-85-42

Монтажные распаячные коробки для открытой установки

Монтажные распаячные коробки для открытой установки предназначены для разветвления проводов и кабеля, защищают от сырости и механических повреждений мест соединения электропроводных кабелей.

- 1 Крышка закрывается с помощью специальной защелки и не нуждается в использовании инструмента.
- 2 Степень защиты IP54 обеспечена наличием гермовводов для соединения гладких и гофрированных труб.
- 3 Крепление крышки к коробке с помощью поводков исключает потерю крышки при монтаже.
- 4 Наличие индивидуальной маркировки обеспечивает простую реализацию в розницу.



Код товара	Размер, мм	Кол. входов	Комплектация	Цвет	Степень защиты	Модель
60037440	100x100x50	8	без гермовводов	серый	IP54	KOR-100-100-50-8
60037441	100x100x50	8	с гермовводами	серый	IP54	KOR-100-100-50-8g
60037442	80x80x50	7	без гермовводов	серый	IP54	KOR-80-80-50-7
60037443	80x80x50	7	с гермовводами	серый	IP54	KOR-80-80-50-7g
60037444	65x65x50	4	без гермовводов	серый	IP54	KOR-65-65-50-4
60037445	65x65x50	4	с гермовводами	серый	IP54	KOR-65-65-50-4g
60037447	85x40	4	с гермовводами	серый	IP54	KOR-85-40-4g
60037446	65x40	4	с гермовводами	серый	IP54	KOR-65-40-4g
60043223	100x100x50	8	с гермовводами	сосна	IP54	KOR-100-100-50-8g-P
60043225	80x80x50	7	с гермовводами	сосна	IP54	KOR-80-80-50-7g-P
60043227	65x65x50	4	с гермовводами	сосна	IP54	KOR-65-65-50-4g-P
60043229	85x40	4	с гермовводами	сосна	IP54	KOR-85-40-4g-P
60043231	65x40	4	с гермовводами	сосна	IP54	KOR-65-40-4g-P
60043224	100x100x50	8	с гермовводами	дуб	IP54	KOR-100-100-50-8g-0
60043226	80x80x50	7	с гермовводами	дуб	IP54	KOR-80-80-50-7g-0
60043228	65x65x50	4	с гермовводами	дуб	IP54	KOR-65-65-50-4g-0
60043230	85x40	4	с гермовводами	дуб	IP54	KOR-85-40-4g-0
60043232	65x40	4	с гермовводами	дуб	IP54	KOR-65-40-4g-0

Коробки распаячные на винтах для открытой установки

Монтажные распаячные коробки на винтах для открытой установки предназначены для разветвления проводов и кабеля, защищают от сырости и механических повреждений мест соединения электропроводных кабелей.

- 1 Крышка закрывается с помощью винтов, что позволяет минимизировать доступ внутрь.
- 2 Степень защиты IP55 обеспечена наличием гермовводов и специального уплотнителя на крышке.
- 3 Широкий ряд типоразмеров.
- 4 Наличие индивидуальной маркировки обеспечивает простую реализацию в розницу.

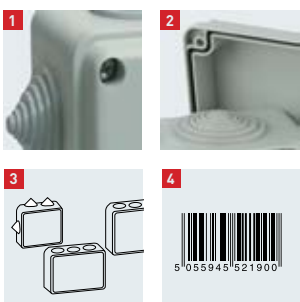

Код товара	Размер, мм	Кол-во входов	Комплектация	Цвет	Степень защиты	Модель
60047264	100x100x50	6	с гермовводами	серый	IP55	KORv-100-100-50-6g
60047265	150x110x70	10	с гермовводами	серый	IP55	KORv-150-110-70-10g
60047266	190x140x70	10	с гермовводами	серый	IP55	KORv-190-140-70-10g
60047267	240x195x90	5	с гермовводами	серый	IP55	KORv-240-195-90-5g

Коробки уравнивания потенциалов

Используются для организации дополнительной системы уравнивания потенциалов в квартирах, домах, офисах и производственных помещениях. Для мокрых зон дополнительная система уравнивания потенциалов является обязательной.

	Код товара	Размер, мм	Комплектация	Номинальный ток шины, А	Максимальное сечение подключаемых проводников, мм ²	Степень защиты	Модель
	Б0051416	85x85x40	кабельные вводы (D20) – 6 шт.; общая шина 6x9, 8 групп	63	6	IP44	KUPR-85-85-40
	Б0051417	100x100x50	кабельные вводы (D20) – 6 шт.; общая шина 6x9, 8 групп	63	6	IP55	KUPR-100-100-50

Распаячные коробки для скрытой установки

Монтажные распаячные коробки для скрытой установки предназначены для скрытого разветвления телефонных, телевизионных и силовых кабелей внутри твердых стен.

- 1 Возможность осуществлять монтаж в кирпичных, бетонных стенах и гипсокартоне.
- 2 Легкое нанесение шпатлевки или обоев за счет шершавой поверхности крышки.
- 3 Возможность подштукатурного монтажа.
- 4 Легковылаиваемые входные отверстия позволяют обеспечить ввод кабеля, гладких и гофрированных труб
- 5 Широкий ряд типоразмеров.
- 6 Наличие индивидуальной маркировки обеспечивает простую реализацию в розницу.

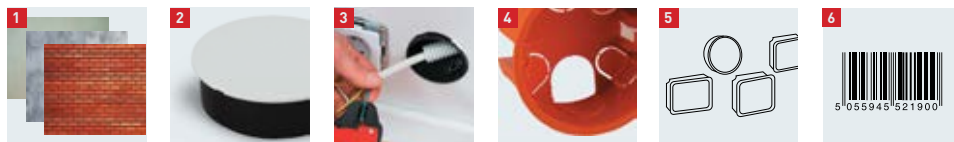

Для твердых стен	Код товара	Размер, мм	Степень защиты	Модель
	Б0037459	102x15	IP20	У-191
	Б0037460	102x30	IP20	У-192
	Б0037461	75x15	IP20	У-194
	Б0037462	75x30	IP20	У-195
	Б0047255	80x40	IP20	KRT-80-40
	Б0047256	92x92x45	IP20	KRT-80-40
	Б0047257	120x92x45	IP20	KRT-120-92-45
	Б0047258	120x92x70	IP20	KRT-120-92-70
	Б0047259	172x96x45	IP20	KRT-172-96-45

Для полых стен	Код товара	Размер, мм	Степень защиты	Модель
	Б0047260	80x40	IP20	KRP-80-40
	Б0047261	92x92x45	IP20	KRP-92-92-45
	Б0047262	120x92x45	IP20	KRP-120-92-45
	Б0047263	172x96x45	IP20	KRP-172-96-45

Монтажные установочные коробки

- 1 Возможность использования коробок в кирпичных, бетонных стенах и гипсокартоне.
- 2 Наличие легковыламываемых входных отверстий для ввода кабеля, гладких и гофрированных труб.
- 3 Возможность подштукатурного монтажа.
- 4 Метизы уже в комплекте.
- 5 Наличие индивидуальной маркировки обеспечивает простую реализацию в розничных сетях.



- 1 Замок «мама-папа» обеспечивает дополнительное удобство при монтаже и прочность конструкции.
- 2 Быстрое и удобное соединение подрозетников в единую систему с помощью стыковочных узлов.
- 3 Возможность группового монтажа коробок серии KUP и KUT с использованием соединительного кабель-канала.
- 4 Установка крышки дает возможность использовать установочную коробку как распаячную.
- 5 Коробки разной глубины позволяют монтировать как стандартные розетки и выключатели, так и диммеры и терморегуляторы.
- 6 Предусмотренные отверстия позволяют выдержать межцентровое расстояние 71мм.

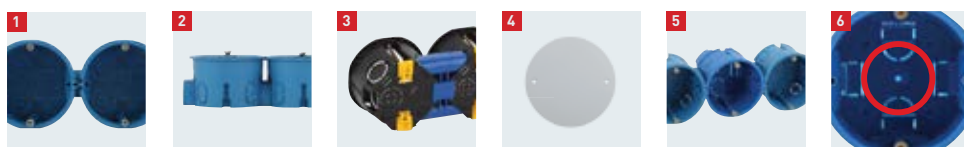

	Код товара	Размер, мм	Комплектация	Тип	Модель
	50037429	68x45	с саморезами	для твердых стен	KUT-68-45-blue
	50037431	68x45	с саморезами	для твердых стен	KUT-68-45-black
	50039186	68x45	с саморезами	для твердых стен	KUTS-68-45-blue
	50039187	68x60	с саморезами	для твердых стен	KUTS-68-60-blue
	50047214	212x70x45	с саморезами	для твердых стен	KUT-3-70-45
	50047213	141x70x45	с саморезами	для твердых стен	KUT-2-70-45

	Код товара	Размер, мм	Комплектация	Тип	Модель
	50051421	141x70x45	с саморезами	для полых стен	KUP-2-70-45
	50051422	212x70x45	с саморезами	для полых стен	KUP-3-70-45
	50037430	68x45	с саморезами и пластиковыми лапками	для полых стен	KUP-68-45-blue
	50037432	68x45	с саморезами и пластиковыми лапками	для полых стен	KUP-68-45-black
	50039188	68	-	для твердых и полых стен	KUK-68-white
	50039189	-	-	для твердых и полых стен	KKS-blue

Монтажные установочные коробки UniPost

Подрозетники модульные UniPost предназначены для установки в твердые кирпичные и бетонные стены.



Код товара	Наименование	Размер, мм	Степень защиты	Модель
50039061	Подрозетник концевой UniPost	68x45	IP30	UP-68-45-E
50039062	Подрозетник промежуточный UniPost	68x45	IP30	UP-68-45-M



- 1 Создание системы на любое количество постов всего лишь из 2 SKU.
- 2 Конструкция подрозетников обеспечивает удобство монтажа за счет большего пространства для размещения проводов.
- 3 Предусмотренные отверстия позволяют выдержать межцентровое расстояние 71 мм.
- 4 Уникальная запатентованная система крепления обеспечивает: надежное крепление, достаточную жесткость, неразъемное соединение отдельных деталей после их сборки.



Коробки для монолитного строительства

Используются для монтажа в кирпичные и бетонные стены при скрытой электропроводке.

Коробки замоноличиваются крышкой наружу.

	Код товара	Размер, мм	Степень защиты	Тип	Модель
	60051419	75x62	IP44	установочная	KUM-75-62
	60051418	132x88x62	IP44	распаячная	KRM-132-88-62

В комплекте с коробкой KUM-75-62 используется для крепления потолочного светильника в панелях перекрытия и подводке к нему проводов групповой цепи.

	Код товара	Модель	Тип
	60051420	KL-KUM	крюк для люстры (для установки в коробку KUM-75-62)

Трубы гофрированные ПВХ



Трубы гофрированные ПВХ – это гибкие пластиковые трубы, изготовленные из поливинилхлорида, предназначенные для прокладки информационных, силовых и слаботочных проводов скрытым и открытым способом внутри зданий и сооружений любого типа.

- 1 Возможность выполнять монтаж без дополнительных аксессуаров за счет гибкости трубы.
- 2 Упаковка, обеспечивающая защиту от влаги и пыли.
- 3 Наличие облегченного и прочного зонда для протяжки кабеля.
- 4 ПВХ, не поддерживающий горение при коротком замыкании.

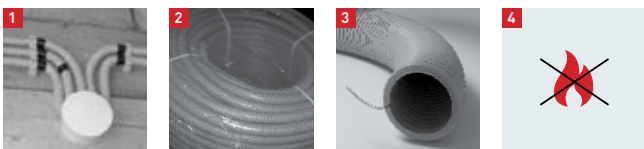

■ -PVC ■ -PVC-P ■ -PVC-O

Код товара	Диаметр, мм	Длина, м	Модель
60036838	16	100	GOFR-16-100-PVC-building
60036839	20	100	GOFR-20-100-PVC-building
60042995	16	50	GOFR-16-50-PVC
60042996	20	50	GOFR-20-50-PVC
60042999	25	100	GOFR-25-100-PVC
60042997	25	10	GOFR-25-10-PVC
60042998	25	20	GOFR-25-20-PVC
60020033	16	100	GOFR-16-100-PVC
60020110	20	100	GOFR-20-100-PVC
60020113	25	50	GOFR-25-50-PVC
60020115	32	50	GOFR-32-50-PVC
60020116	40	25	GOFR-40-25-PVC
60020117	50	20	GOFR-50-20-PVC
60036986	16	10	GOFR-16-10-PVC
60036987	16	20	GOFR-16-20-PVC
60036988	20	10	GOFR-20-10-PVC
60036989	20	20	GOFR-20-20-PVC
60043211	16	25	GOFR-16-25-PVC-P
60043212	20	25	GOFR-20-25-PVC-P
60043213	25	25	GOFR-25-25-PVC-P
60043214	16	25	GOFR-16-25-PVC-O
60043215	20	25	GOFR-20-25-PVC-O
60043216	25	25	GOFR-25-25-PVC-O

Трубы гофрированные ПНД

Трубы гофрированные ПНД – это гибкие пластиковые трубы, изготовленные из полиэтилена низкого давления, предназначенные для прокладки информационных, силовых и слаботочных проводов открытым и скрытым способом (в штробах и стяжках пола) внутри зданий и сооружений любого типа.



- 1 Возможность монтажа под землей за счет высокой прочности.
- 2 Упаковка, обеспечивающая защиту от влаги и пыли.
- 3 Наличие облегченного и прочного зонда для протяжки кабеля.
- 4 Устойчивость к ультрафиолету.
- 5 Широкий диапазон эксплуатационных температур.

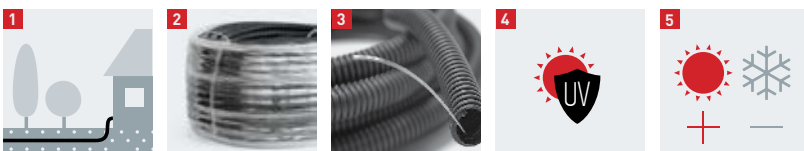

Код товара	Диаметр, мм	Длина, м	Модель
60036824	16	100	GOFR-16-100-HD
60043779	16	50	GOFR-16-50-HD
60020119	16	25	GOFR-16-25-HD
60043775	16	10	GOFR-16-10-HD
60036825	20	100	GOFR-20-100-HD
60043780	20	50	GOFR-20-50-HD
60020120	20	25	GOFR-20-25-HD
60043776	20	10	GOFR-20-10-HD
60036826	25	75	GOFR-25-75-HD
60020121	25	25	GOFR-25-25-HD
60043777	25	10	GOFR-25-10-HD
60036827	32	50	GOFR-32-50-HD
60020122	32	25	GOFR-32-25-HD
60036828	40	25	GOFR-40-25-HD
60043778	40	20	GOFR-40-20-HD
60036829	50	20	GOFR-50-20-HD

Трубы ПНД двустенные

Трубы ПНД двустенные применяются для защиты изолированных проводов и кабелей от механических повреждений и агрессивного воздействия окружающей среды. Используются при прокладке в землю, заливке бетоном, а также на открытом воздухе.



- 1 Возможность монтажа в грунт или бетон достигается повышенной прочностью трубы.
- 2 Быстрая протяжка кабеля за счет полиамидного зонда.
- 3 Гладкая внутренняя стенка обеспечивает легкий монтаж кабеля.
- 4 Широкий диапазон эксплуатационных температур.
- 5 Сопротивление сжатию 450Н

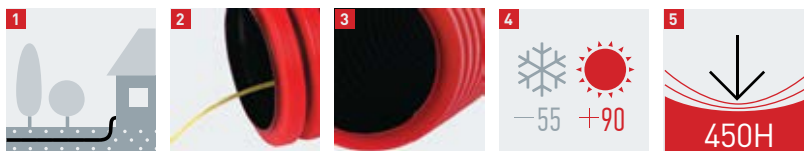

Код товара	Диаметр, мм	Кольцевая жёсткость (SN)	Длина, м	Модель
50048280	50	SN26	50	GOFR-50-50-HD2-R
50048279	63	SN18	50	GOFR-63-50-HD2-R
50048278	75	SN16	50	GOFR-75-50-HD2-R
50048277	90	SN12	50	GOFR-90-50-HD2-R
50048276	110	SN12	50	GOFR-110-50-HD2-R
50048281	125	SN9	50	GOFR-125-50-HD2-R
50048282	160	SN8	50	GOFR-160-50-HD2-R

Труба гофрированная безгалогенная трудногорючая FRHF

Трубы гофрированные безгалогенные трудногорючие FRHF применяются для открытой и скрытой проводки в местах массового скопления людей, где необходимо соблюдать повышенные меры пожарной безопасности.



- 1 Соответствие современным нормам строительства электросетей.
- 2 Материал: композиция ПНД с антипиреном, трудногорючая (кабельный композит FRHF).
- 3 Подходит для объектов с повышенными мерами пожарной безопасности и для мест массового скопления людей.
- 4 Широкий диапазон эксплуатационных температур (от -25°C до +60°C).

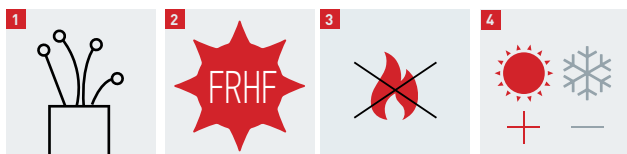

Код товара	Диаметр, мм	Длина, м	Модель
50038988	16	100	FRHF-16
50038989	20	100	FRHF-20
50038990	25	50	FRHF-25
50038991	32	50	FRHF-32
50038992	40	15	FRHF-40
50038993	50	15	FRHF-50

Трубы гладкие жесткие ПВХ



Трубы жесткие гладкие ПВХ – изготовлены из поливинилхлорида и предназначены для прокладки информационных, силовых и слаботочных проводов открытым способом как внутри зданий и сооружений любого типа, так и на открытом воздухе.

- 1 3-х метровые отрезки компенсируют высоту в межэтажных перекрытиях.
- 2 Гладкая поверхность позволяет легко протягивать зонд с кабелем.
- 3 Упаковка, обеспечивающая защиту от влаги и пыли.
- 4 ПВХ, не поддерживающий горение при коротком замыкании.
- 5 2-х метровые отрезки удобны в транспортировке.
- 6 Наличие индивидуального штрихкода позволяет реализовывать товар в розницу.



Код товара	Диаметр, мм	Длина, м	Модель
50037545	16	2	TRUB-16-2-PVC
50037546	20	2	TRUB-20-2-PVC
50037547	25	2	TRUB-25-2-PVC
50037548	32	2	TRUB-32-2-PVC
50037549	40	2	TRUB-40-2-PVC
50037550	50	2	TRUB-50-2-PVC
50037551	63	2	TRUB-63-2-PVC
50020034	16	3	TRUB-16-PVC
50020105	20	3	TRUB-20-PVC
50020106	25	3	TRUB-25-PVC
50020107	32	3	TRUB-32-PVC
50036390	40	3	TRUB-40-PVC
50036391	50	3	TRUB-50-PVC
50036392	63	3	TRUB-63-PVC

Металлорукав

Металлорукав – это гибкий металлический рукав, изготовленный из нержавеющей оцинкованной стали. Металлорукав предназначен для защиты проводов и кабелей от механических повреждений и для обеспечения пожарной безопасности.



- 1 Диаметры металлорукава от 10мм до 50мм.
- 2 Наличие хлопчатобумажного шнура у РЗ-ЦХ обеспечивает дополнительную защиту от пыли.
- 3 Наличие зонда (протяжки) у РЗ-ЦПнг позволяет удобнее монтировать кабель.
- 4 Упаковки мелкими бухтами по 20 метров позволяют проще хранить и транспортировать товар.
- 5 Оцинкованная сталь обеспечивает длительную устойчивость к коррозии.
- 6 Изоляция у РЗ-ЦПнг не поддерживает горения и имеет повышенную степень защиты IP65.



Код товара	Диаметр, мм	Длина, м	Модель
50036562	10	20	MT-RZ-CH-10-20
50036563	12	20	MT-RZ-CH-12-20
50036564	15	20	MT-RZ-CH-15-20
50036565	18	20	MT-RZ-CH-18-20
50036566	20	20	MT-RZ-CH-20-20
50036567	22	20	MT-RZ-CH-22-20
50036568	25	20	MT-RZ-CH-25-20
50036569	32	20	MT-RZ-CH-32-20
50036570	38	20	MT-RZ-CH-38-20
50036571	50	20	MT-RZ-CH-50-20
50036554	15	20	MT-RZ-CPng-15-20
50036555	18	20	MT-RZ-CPng-18-20
50036556	20	20	MT-RZ-CPng-20-20
50036557	22	20	MT-RZ-CPng-22-20
50036558	25	20	MT-RZ-CPng-25-20
50036559	32	20	MT-RZ-CPng-32-20
50036560	38	20	MT-RZ-CPng-38-20
50036561	50	20	MT-RZ-CPng-50-20

Аксессуары для труб и металлорукава

Аксессуары предназначены для крепления и соединения гофрированных и гладких труб, а также металлорукава.

	Клипы, муфты, тройники, углы	Скобы
Материал:	полипропилен	нержавеющая оцинкованная сталь
Эксплуатационная температура, °С:	от -15 до +60	от -40 до +100
Температура монтажа, °С:	от -5 до +60	от -15 до +60
Цвет:	серый, черный, сосна, дуб	хром



■ -CLIP ■ -CLIP-B ■ -CLIP-P ■ -CLIP-O

Код товара	Модель	Диаметр, мм	Кол. в уп. шт.	Код товара	Модель	Диаметр, мм	Кол. в уп. шт.	Код товара	Модель	Диаметр, мм	Кол. в уп. шт.
50020035	CLIP-16	16	100	50020126	MUF-16	16	100	50036422	SMD-48-50	48-50	50
50020123	CLIP-20	20	100	50020127	MUF-20	20	50	50036423	SMD-10-11	10-11	100
50020124	CLIP-25	25	100	50020128	MUF-25	25	50	50036424	SMD-12-13	12-13	100
50020125	CLIP-32	32	50	50020129	MUF-32	32	25	50036425	SMD-14-15	14-15	100
50039111	CLIP-40	40	30	50043237	MUF-16-10	16	10	50036426	SMD-16-17	16-17	100
50039112	CLIP-50	50	20	50043238	MUF-20-5	20	5	50036427	SMD-19-20	19-20	100
50043233	CLIP-16-10	16	10	50043239	MUF-25-5	25	5	50036428	SMD-21-22	21-22	100
50043234	CLIP-20-10	20	10	50043240	MUF-32-5	32	5	50036429	SMD-25-26	25-26	100
50043235	CLIP-25-10	25	10	50036830	TR-16	16	10	50036430	SMD-31-32	31-32	50
50043236	CLIP-32-5	32	5	50036831	TR-20	20	10	50036431	SMD-38-40	38-40	50
50043781	CLIP-40-5	40	5	50036832	TR-25	25	10	50036432	SMD-48-50	48-50	50
50044175	CLIP-16-B	16	100	50036833	TR-32	32	10				
50044176	CLIP-20-B	20	100	50036834	UG-16	16	10				
50044177	CLIP-25-B	25	100	50036835	UG-20	20	10				
50044178	CLIP-32-B	32	50	50036836	UG-25	25	10				
50044179	CLIP-16-10-B	16	10	50036837	UG-32	32	10				
50044180	CLIP-20-10-B	20	10	50036395	SMD-10-11	10-11	100				
50044181	CLIP-25-10-B	25	10	50036396	SMD-12-13	12-13	100				
50044182	CLIP-32-5-B	32	5	50036399	SMD-14-15	14-15	100				
50043217	CLIP-16-P	16	10	50036404	SMD-16-17	16-17	100				
50043218	CLIP-20-P	20	10	50036405	SMD-19-20	19-20	100				
50043219	CLIP-25-P	25	10	50036408	SMD-21-22	21-22	100				
50043220	CLIP-16-O	16	10	50036409	SMD-25-26	25-26	100				
50043221	CLIP-20-O	20	10	50036410	SMD-31-32	31-32	50				
50043222	CLIP-25-O	25	10	50036421	SMD-38-40	38-40	50				

Дюбель-хомуты

Дюбель-хомуты предназначены для крепления круглых и плоских кабелей, а также труб гофрированных и металлорукава к поверхности стен, потолков и полов.

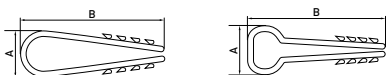

- 1 Простота монтажа, исключающая использование дополнительных дюбелей и шурупов.
- 2 Возможность крепления кабелей, пучков кабелей, металлорукава и труб.
- 3 Устойчивость к агрессивным средам в экстремальных эксплуатационных условиях.
- 4 Возможность реализации в розницу и оптом за счет кратностей по 10 и 100 штук в упаковке.
- 5 Надежное и прочное крепление за счет зубьев дюбель-хомутов.

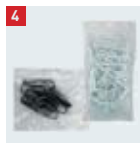
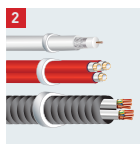

Дюбель-хомуты для круглого кабеля



Код товара	Размер (А), мм	Размер (В), мм	Количество в упаковке, шт.	Цвет	Модель
60045081	5-10	45	100	белый	DX-5-10-w-100
60045082	11-18	54	100	белый	DX-11-18-w-100
60045083	19-25	62	100	белый	DX-19-25-w-100
60045087	5-10	45	10	белый	DX-5-10-w-10
60045088	11-18	54	10	белый	DX-11-18-w-10
60045089	19-25	62	10	белый	DX-19-25-w-10
60045084	5-10	45	100	черный	DX-5-10-b-100
60045085	11-18	54	100	черный	DX-11-18-b-100
60045086	19-25	62	100	черный	DX-19-25-b-100
60045090	5-10	45	10	черный	DX-5-10-b-10
60045091	11-18	54	10	черный	DX-11-18-b-10
60045092	19-25	62	10	черный	DX-19-25-b-10

Дюбель-хомуты для плоского кабеля



Код товара	Размер (А), мм	Размер (В), мм	Количество в упаковке, шт.	Цвет	Модель
60050789	5-10	45	100	белый	DXP-5-10-w-100
60050790	5-10	45	100	черный	DXP-5-10-b-100
60050791	5-8	45	100	белый	DXP-5-8-w-100
60050792	5-8	45	100	черный	DXP-5-8-b-100

Лента монтажная

- 1 Универсальный монтажный элемент при прокладке трасс электропроводки, креплении воздуховодов, установке сантехнических труб и возведении кровли.
- 2 Минимальная отгрузка от 1 штуки.
- 3 Наличие индивидуальной маркировки обеспечивает простую реализацию в розницу.



	Код товара	Ширина, мм	Толщина, мм	Модель
Волна	60047421	12	0,7	lv-12-0.70-25
	60047422	17	0,55	lv-17-0.55-25
	60047420	12	0,55	lv-12-0.55-25
Прямая	60047417	12	0,55	lp-12-0.55-25
	60047418	20	0,55	lp-20-0.55-25
	60047419	20	0,7	lp-20-0.70-25

Ответители ОВ

Ответители ОВ предназначены для выполнения параллельных ответвлений от многожильных медных проводов.

- 1 Полипропиленовый корпус, не содержащий галогенов.
- 2 Простой монтаж без использования специальных инструментов.
- 3 Контактная часть изготовлена из луженной латуни.
- 4 Кабель не нуждается в предварительном снятии изоляции.



Бирки кабельные маркировочные

Бирки кабельные маркировочные предназначены для маркировки проводов, кабельных линий и их последующей идентификации. У-136 – для маркировки контрольных кабелей. У-134, У-153 – для маркировки силовых кабелей напряжением до 1 кВ. У-135 – для маркировки силовых кабелей напряжением свыше 1 кВ.

- 1 Возможность нанесения маркировки любым удобным способом за счет белого цвета и матовой поверхности.
- 2 Достаточная гибкость и эластичность бирки, необходимая для монтажа.
- 3 Устойчивость к агрессивным средам в экстремальных эксплуатационных условиях.



Код товара	Размер, мм	Форма	Цвет	Количество в упаковке, шт.	Модель
60037463	25x25	малый квадрат	белый	250	У-153
60037464	55x55	большой квадрат	белый	100	У-134
60037465	55	круг	белый	100	У-135
60037466	52x55	треугольник	белый	100	У-136



Код товара	Сечение проводника, мм ²	Цвет	Ток, А	Размер (L x W), мм	Количество в упаковке, шт.	Модель
60038933	0,5-1,5	красный	10	30 x 19	50	ОВ-0.5-1.5
60038934	1,0-2,5	синий	15	30 x 19	50	ОВ-1.0-2.5
60038935	2,5-6,0	желтый	24	31 x 20,5	50	ОВ-2.5-6.0

Скобы пластиковые

Скобы предназначены для быстрого и надежного крепления круглых и плоских кабелей или проводов.

- 1 Надёжное крепление кабеля на любых поверхностях.
- 2 Маркировка на скобах позволяет легко идентифицировать ее размер.
- 3 Простой монтаж.
- 4 В комплект входит гвоздь из оцинкованной стали, который не подвергается коррозии.



Тип	Код товара	Размер, мм	В упак., шт	Мо-дель	Тип	Код товара	Размер, мм	В упак., шт	Мо-дель	
круглая	60038889	4	50	SK-4	плоская	60038903	4	50	SP-4	
	60038890	5	50	SK-5		60038904	5	50	SP-5	
	60038891	6	50	SK-6		60038905	6	50	SP-6	
	60038892	7	50	SK-7		60038906	7	50	SP-7	
	60038893	8	50	SK-8		60038907	8	50	SP-8	
	60038894	9	50	SK-9		60038908	9	50	SP-9	
	60038895	10	50	SK-10		60038909	10	50	SP-10	
	60038896	12	50	SK-12		60038910	12	50	SP-12	
	60038897	14	50	SK-14		60038911	14	50	SP-14	
	60038898	16	50	SK-16						
	60038899	18	50	SK-18						
	60038900	20	50	SK-20						
	60038901	22	50	SK-22						
	60038902	25	50	SK-25						

Соединительные изолирующие зажимы (СИЗ)

Соединительные изолирующие зажимы (СИЗ) предназначены для соединения в единый пучок проводов и кабелей, изоляции медных и алюминиевых проводов.

- 1 Корпус обеспечивает полную изоляцию скрутки проводов.
- 2 СИЗ-Л облегчает монтаж за счет увеличения рычага благодаря специальным лепесткам на корпусе зажима.
- 3 Не требует использования специального инструмента.
- 4 Контактная часть выполнена из стальной оцинкованной пружины.



Код товара	Суммарное минимальное сечение, мм ²	Суммарное максимальное сечение, мм ²	Количество в упаковке, шт	Цвет	Модель
60038912	1	3	50	серый	SIZ-1-3
60038913	1,5	4,5	50	синий	SIZ-1.5-4.5
60038914	2,5	5,5	50	оранжевый	SIZ-2.5-5.5
60038915	4,5	11	50	желтый	SIZ-4.5-11
60038916	5	20	50	красный	SIZ-5-20
60038917	4,5	12	50	желтый	SIZ-L-4.5-12
60038918	5	15	50	темно-серый	SIZ-L-5-15
60038919	7	20	50	красный	SIZ-L-7-20

Термоусаживаемая трубка

Термоусаживаемая трубка (ТУТ) изготовлена из полиолефина, предназначена для изоляции и маркировки кабеля.

- 1 Материал – полиолефин, не поддерживающий горение и не пропускающий воду.
- 2 Эксплуатационный температурный диапазон от – 55 до +115°C.
- 3 Широкая гамма цветов в одном наборе.
- 4 Широкий выбор размеров.



Термоусадочные трубки в розничной упаковке с коэффициентом усадки 2:1 (ТУТ)

Код товара	Диаметр до усадки (D), мм	Диаметр после усадки (d), мм	Набор	Цвет	Модель
60038924	2	1	7 цв. по 3 шт. 100мм	■ ■ ■ ■ ■ ■ ■	ТУТ-2/1-100r
60038928	4	2	7 цв. по 3 шт. 100мм	■ ■ ■ ■ ■ ■ ■	ТУТ-4/2-100r
60038930	6	3	7 цв. по 3 шт. 100мм	■ ■ ■ ■ ■ ■ ■	ТУТ-6/3-100r
60038931	8	4	7 цв. по 3 шт. 100мм	■ ■ ■ ■ ■ ■ ■	ТУТ-8/4-100r
60038920	10	5	7 цв. по 3 шт. 100мм	■ ■ ■ ■ ■ ■ ■	ТУТ-10/5-100r
60038921	12	6	7 цв. по 3 шт. 100мм	■ ■ ■ ■ ■ ■ ■	ТУТ-12/6-100r
60038922	14	7	7 цв. по 3 шт. 100мм	■ ■ ■ ■ ■ ■ ■	ТУТ-14/7-100r
60038923	16	8	7 цв. по 3 шт. 100мм	■ ■ ■ ■ ■ ■ ■	ТУТ-16/8-100r
60038925	20	10	7 цв. по 3 шт. 100мм	■ ■ ■ ■ ■ ■ ■	ТУТ-20/10-100r
60038926	25	12,5	7 цв. по 3 шт. 100мм	■ ■ ■ ■ ■ ■ ■	ТУТ-25/12.5-100r
60038927	30	15	7 цв. по 3 шт. 100мм	■ ■ ■ ■ ■ ■ ■	ТУТ-30/15-100r
60038929	40	20	7 цв. по 3 шт. 100мм	■ ■ ■ ■ ■ ■ ■	ТУТ-40/20-100r
60038932	4,6,8,10,12	2,3,4,5,6	7 цв. по 3 шт. 100мм	■ ■ ■ ■ ■ ■ ■	ТУТ-set-100r
60045218	1,5, 2,5, 3, 3,5, 4, 5,	0,7, 1,25, 1,5, 1,75,	по 2 шт. 10см	■	ТУТ-set-9-100-b
	6, 8, 10	2, 2,5, 3, 4, 5			



Термоусадочные трубки с клеевым слоем в метровой нарезке с коэффициентом усадки 3:1 (ТТК)

Код товара	Диаметр до усадки (D), мм	Диаметр после усадки (d), мм	Набор	Цвет	Модель
60045211	3.2	1	10 шт. по 1м.	■	ТТК-3.2/1.0-b-1m
60045212	4.8	1.6	10 шт. по 1м.	■	ТТК-4.8/1.6-b-1m
60045213	6.4	2	10 шт. по 1м.	■	ТТК-6.4/2.0-b-1m
60045214	9.5	3	10 шт. по 1м.	■	ТТК-9.5/3.0-b-1m
60045215	12.7	4	10 шт. по 1м.	■	ТТК-12.7/4.0-b-1m
60045216	19.1	6	10 шт. по 1м.	■	ТТК-19.1/6.0-b-1m
60045217	24.8	8	10 шт. по 1м.	■	ТТК-25.4/8.0-b-1m
60045219	3, 6, 9, 12	1, 2, 3, 4	по 2 шт. 10см	■	ТТК-set-4-100-b

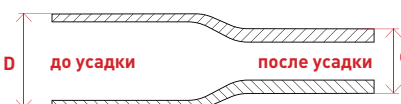

Термоусадочные трубки в метровой нарезке с коэффициентом усадки 2:1 (ТУТ)







Код товара	Диаметр до усадки (D), мм	Диаметр после усадки (d), мм	Набор	Цвет	Модель
60045183	2	1	50 шт. по 1м.	□	ТУТ-2/1-w-1m
60045185	4	2	50 шт. по 1м.	□	ТУТ-4/2-w-1m
60045187	6	3	50 шт. по 1м.	□	ТУТ-6/3-w-1m
60045189	8	4	50 шт. по 1м.	□	ТУТ-8/4-w-1m
60045191	10	5	50 шт. по 1м.	□	ТУТ-10/5-w-1m
60045193	12	6	50 шт. по 1м.	□	ТУТ-12/6-w-1m
60045195	14	7	50 шт. по 1м.	□	ТУТ-14/7-w-1m
60045197	16	8	10 шт по 1м.	□	ТУТ-16/8-w-1m
60045199	20	10	10 шт по 1м.	□	ТУТ-20/10-w-1m
60045201	22	11	10 шт по 1м.	□	ТУТ-22/11-w-1m
60045203	25	12.5	10 шт по 1м.	□	ТУТ-25/12.5-w-1m
60045205	30	15	10 шт по 1м.	□	ТУТ-30/15-w-1m
60045207	35	17.5	10 шт по 1м.	□	ТУТ-35/17.5-w-1m
60045209	40	20	10 шт по 1м.	□	ТУТ-40/20-w-1m
60045184	2	1	50 шт. по 1м.	■	ТУТ-2/1-b-1m
60045186	4	2	50 шт. по 1м.	■	ТУТ-4/2-b-1m
60045188	6	3	50 шт. по 1м.	■	ТУТ-6/3-b-1m
60045190	8	4	50 шт. по 1м.	■	ТУТ-8/4-b-1m
60045192	10	5	50 шт. по 1м.	■	ТУТ-10/5-b-1m
60045194	12	6	50 шт. по 1м.	■	ТУТ-12/6-b-1m
60045196	14	7	50 шт. по 1м.	■	ТУТ-14/7-b-1m
60045198	16	8	10 шт по 1м.	■	ТУТ-16/8-b-1m
60045200	20	10	10 шт по 1м.	■	ТУТ-20/10-b-1m
60045202	22	11	10 шт по 1м.	■	ТУТ-22/11-b-1m
60045204	25	12.5	10 шт по 1м.	■	ТУТ-25/12.5-b-1m
60045206	30	15	10 шт по 1м.	■	ТУТ-30/15-b-1m
60045208	35	17.5	10 шт по 1м.	■	ТУТ-35/17.5-b-1m
60045210	40	20	10 шт по 1м.	■	ТУТ-40/20-b-1m

Зажимы прокалывающие ответвительные

Зажимы прокалывающие ответвительные предназначены для герметичного соединения и ответвления СИП и ВЛН.







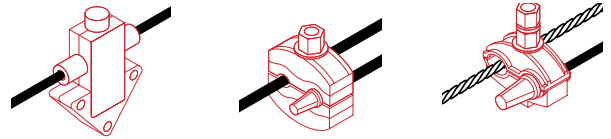

1. Алюминиевая срывная гайка позволяет производить монтаж без динамометрического ключа.
2. Метизы изготовлены из стали с оцинкованным покрытием, за счет отсутствия потенциала на болтах монтаж допустим под напряжением.
3. Контактные пластины из меди с оловянным покрытием у Р1Х-95 и алюминия у остальных зажимов обеспечивают надежное соединение с минимальным сопротивлением.



Код товара	Наименование	Сечение, мм ²		Модель
		Магистраль	Ответвление	
 60029906	Зажим прокалывающий ответвительный Р1Х-95	6-95	1,5-10	Р1Х-95
 60037745	Зажим прокалывающий ответвительный Р1Х-16-95	16-95	1,5-16	Р1Х-16-95
 60029962	Зажим прокалывающий ответвительный Р2Х-95	16-95	2,5-35	Р2Х-95
 60043119	Зажим прокалывающий ответвительный Р2Х-35-95	16-95	4-35	Р2Х-35-95
 60029963	Зажим прокалывающий ответвительный Р3Х-95	25-95	25-95	Р3Х-95
 60043120	Зажим прокалывающий ответвительный Р3Х-95-95	25-95	25-95	Р3Х-95-95
 60043128	Зажим прокалывающий ответвительный SLP-25-95	25-95	2,5-95	SLP-25-95

4. Контактные пластины со стороны присоединения ВЛН выполнены в виде плашек, что увеличивает площадь контакта и не подвергает провод повреждению.
5. Контактные пластины покрыты силиконовой смазкой для предотвращения процессов коррозии и дополнительной герметичности.
6. Корпус изготовлен из полиамида 66, устойчивого к ультрафиолету и отрицательным температурам.







Код товара	Наименование	Сечение, мм ²		Модель
		Магистраль	Ответвление	
 60037738	Зажим прокалывающий ответвительный Р150	35-150	35-150	Р150
 60037737	Зажим прокалывающий ответвительный Р645	50-150	6-35	Р645
 60037739	Зажим прокалывающий ответвительный Р240	50-240	50-150	Р240
 60037742	Зажим ответвительный с разделной затяжкой Р21	10-25	2,5-35	Р21
 60037743	Зажим ответвительный с разделной затяжкой Р71	35-95	4-54	Р71
 60037744	Зажим ответвительный с разделной затяжкой Р72	35-95	2x4-54	Р72
 60037741	Зажим прокалывающий ответвительный N616 ВЛН/СИП	35-70	16-35	N616
 60029964	Зажим прокалывающий ответвительный N640 ВЛН/СИП	16-120	16-35	N640
 60037740	Зажим прокалывающий ответвительный N70 ВЛН/СИП	50-120	35-70	N70

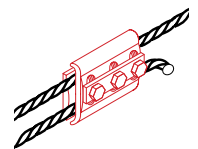

Плашечные зажимы

Плашечные зажимы ПА предназначены для соединения алюминиевых проводов.

Плашечные зажимы ПС предназначены для соединения стальных проводов и канатов, используемых в системах молниезащиты.



Код товара	Наименование	Диапазон сечения проводника, мм	Модель
 60038782	Зажим плашечный ПА-1-1, 2 болта	5,1-9,0	ПА-1-1
 60038783	Зажим плашечный ПА-2-2, 3 болта	9,6-11,4	ПА-2-2
 60038780	Зажим плашечный ПС-1-1, 2 болта	5,5-8,6	ПС-1-1

Код товара	Наименование	Диапазон сечения проводника, мм	Модель
 60038781	Зажим плашечный ПС-2-1, 2 болта	9,1-12,0	ПС-2-1
 60043122	Зажим плашечный DC-150, 2 болта	16-150	DC-150
 60043121	Зажим плашечный DC-70, 1 болт	16-70	DC-70

Зажимы анкерные для СИП-2

Зажимы анкерные для натяжения проводов СИП-2 на магистральных и ответвительных линиях.

- 1 Коуш выполнен из прочного стеклонеполненного полиамида 66, который позволяет выдерживать заявленные нагрузки при анкерном натяжении.
- 2 Конструкция клиньев позволяет надежно зафиксировать провод без повреждения изоляции.
- 3 Трос не подвержен коррозии за счет оцинкованного покрытия.
- 4 Клинья зажима изготовлены из полиамида 66, устойчивого к ультрафиолету и отрицательным температурам.
- 5 Корпус зажима изготовлен из антикоррозийного алюминиевого сплава.

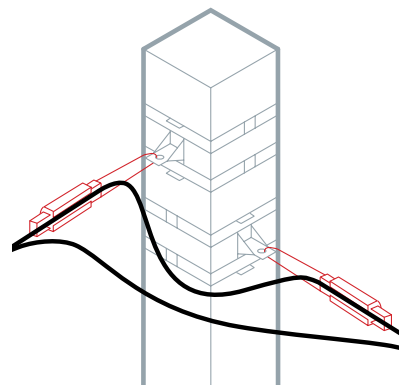

Код товара	Наименование	Разрушающая нагр., кгс	Сечение, мм ²	Модель
60029913	Зажим анкерный клиновой РА1000 (25-35)	1000	25-35	РА1000
60029954	Зажим анкерный клиновой РА1500 (50-70)	1500	50-70	РА1500
60029955	Зажим анкерный клиновой РА2200 (70-95)	2200	70-95	РА2200



Зажимы анкерные для СИП-4

Зажимы анкерные для натяжения проводов СИП-4 на магистральных и ответвительных линиях.

- 1 Конструкция клиньев позволяет надежно зафиксировать провод без повреждения изоляции.
- 2 Фиксация проводов производится затягиванием гаек.
- 3 Съёмная петля обладает антикоррозийными свойствами за счет оцинкованного покрытия.
- 4 Болт и гайка имеют повышенный класс прочности 8,8.
- 5 Плащечная конструкция позволяет равномерно и надежно фиксировать провода.
- 6 Корпус с клиньями и плашки изготовлены из полиамида 66, устойчивого к ультрафиолету и морозам.



Код товара	Наименование	Разрушающая нагрузка, кгс	Сечение, мм ²	Модель
60037730	Зажим анкерный клиновой DN1	240	2x16/2x25	DN1
60037731	Зажим анкерный клиновой DN123	320	2x16/4x25	DN123
60029956	Зажим анкерный клиновой РА25x100	350	2x16/4x25	РА25x100
60029958	Зажим анкерный SO157.1	720	2x16/2x35	SO157.1
60029959	Зажим анкерный SO158.1	850	2x16/4x35	SO158.1
60037732	Зажим анкерный клиновой ГУКр2	1000	2x16/2x35	ГУКр2
60037733	Зажим анкерный клиновой ГУКр4	1200	4x16/4x35	ГУКр4
60029960	Зажим анкерный PAS210/450	1200	2x10/4x50	PAS210/450
60029961	Зажим анкерный SO234S	4000	2x25/4x120	SO234S

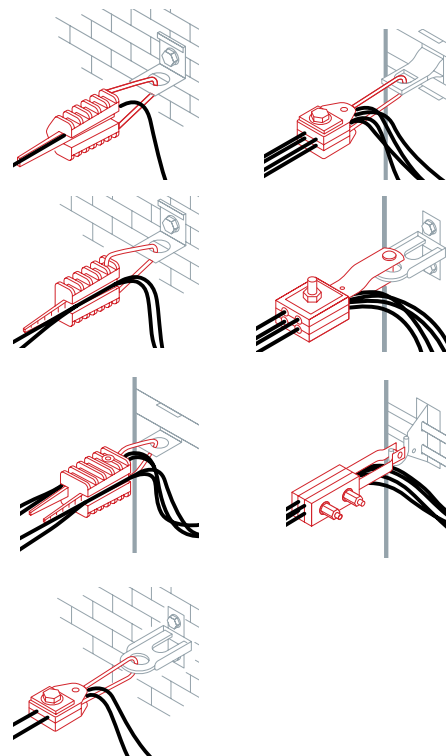

Зажимы промежуточные

Зажимы промежуточные предназначены для поддерживающего крепления СИП-2 или СИП-4 на промежуточных или угловых опорах.

- 1 Закрепление провода с необходимым сечением производится за счет специального регулируемого фиксатора.
- 2 Зажим изготовлен из полиамида 66, устойчивого к ультрафиолету и морозам.
- 3 Элементы зажима, контактирующие с жилами, выполняют роль изолятора и имеют диэлектрические свойства.



	Код товара	Наименование	Разрушающая нагрузка, кгс	Сечение, мм ²	Модель
	60037753	Зажим промежуточный SO239	500	2x6-4x25	SO239
	60037752	Зажим промежуточный SO270	800	2x16-4x120	SO270
	60029914	Зажим промежуточный PS1500	1200	10-95	PS1500
	60037747	Комплект промежуточной подвески ES-1500	1200	25-95	ES-1500
	60037749	Зажим промежуточный PS435	1800	4x16-35	PS435
	60037750	Зажим промежуточный PS470	1800	4x50-70	PS470
	60037751	Зажим промежуточный PS4120	1800	4x95-120	PS4120
	60037748	Зажим промежуточный SO130.02	1800	2x16-4x120	SO130.02
	60037746	Зажим промежуточный SO69.95	2200	25-95	SO69.95
	60043123	Зажим промежуточный PS-54	2200	25-95	PS-54

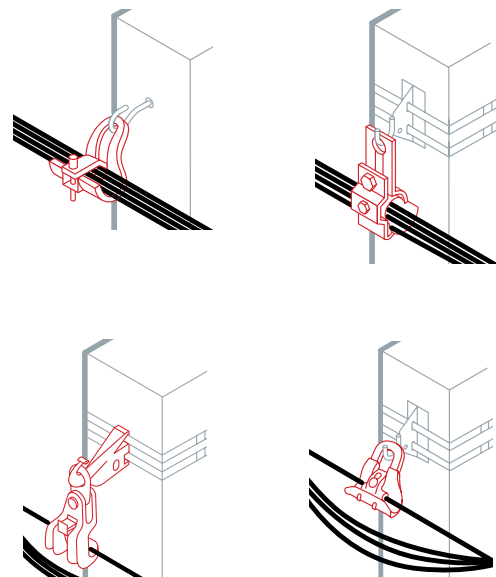

Фасадное крепление и дистанционный фиксатор

Фасадное крепление и дистанционный фиксатор предназначены для фиксации провода на опорах и фасадах зданий, а также для стяжки СИП в пучок.

	Код товара	Наименование	Диаметр хомута, мм	Модель
	60029917	Крепление фасадное BRPF-60	25-60	BRPF-60
	60037759	Дистанционный фиксатор BIC-50.90	50-90	BIC-50.90
	60043125	Крепление фасадное SF-60	18-55	SF-60
	60043126	Крепление фасадное SFW-60	18-55	SFW-60
	60043124	Крепление фасадное SO70	12-47	SO70

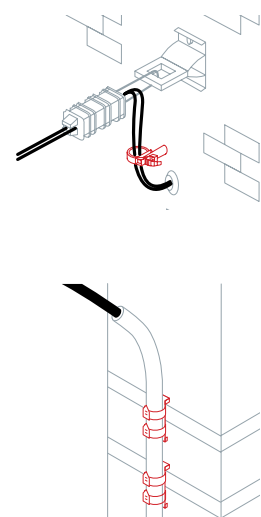

Колпачки изолированные

Колпачки изолированные СЕСТ предназначены для изоляции и оконцевания голых концов СИП и для предотвращения попадания влаги в жилы.









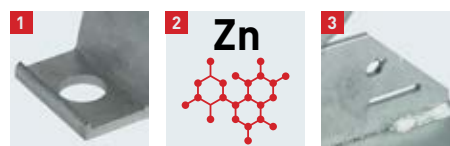



	Код товара	Наименование	Сечение, мм ²	Диаметр кабеля, мм	Модель
	60029910	Колпачок изолированный СЕСТ4-50	4-50	4-13	СЕСТ4-50
	60029965	Колпачок изолированный СЕСТ16-150	16-150	6-19	СЕСТ16-150

Кронштейны анкерные и крюки

Кронштейны анкерные и крюки предназначены для одинарного или двойного крепления анкерных и промежуточных зажимов. Кронштейны и крюки крепятся к опоре или к фасаду здания при помощи монтажной ленты и скреп или бугелей, при помощи болтов или насквозь.

- 1 Площадка для ленты шириной 20 мм имеет специальные ограничители, которые препятствуют соскальзыванию ленты.
- 2 Все крюки и кронштейны имеют антикоррозионные свойства благодаря оцинкованному покрытию.
- 3 Специальные отверстия у крюков и кронштейнов для фиксации монтажной лентой на опорах.

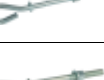

	Код товара	Наименование	Разрушающая нагрузка, кгс	Модель
	60029915	Кронштейн анкерный CA25	250	CA25
	60036574	Крюк-шуруп BT8	230	BT8
	60036573	Крюк-шуруп BT16	660	BT16
	60036575	Крюк для плоских поверхностей GHP-16	800	GHP-16
	60037755	Кронштейн CS1500	1300	CS1500
	60037754	Кронштейн анкерный CA1500	1500	CA1500
	60029967	Кронштейн анкерный SO253	1500	SO253
	60043127	Крюк монтажный SO253.1	2000	SO253.1
	60029969	Крюк универсальный CS16	1800	CS16
	60029970	Крюк универсальный CF16	1800	CF16
	60029971	Крюк монтажный B16/240	1500	B16/240
	60029972	Крюк монтажный B20/240	2000	B20/240

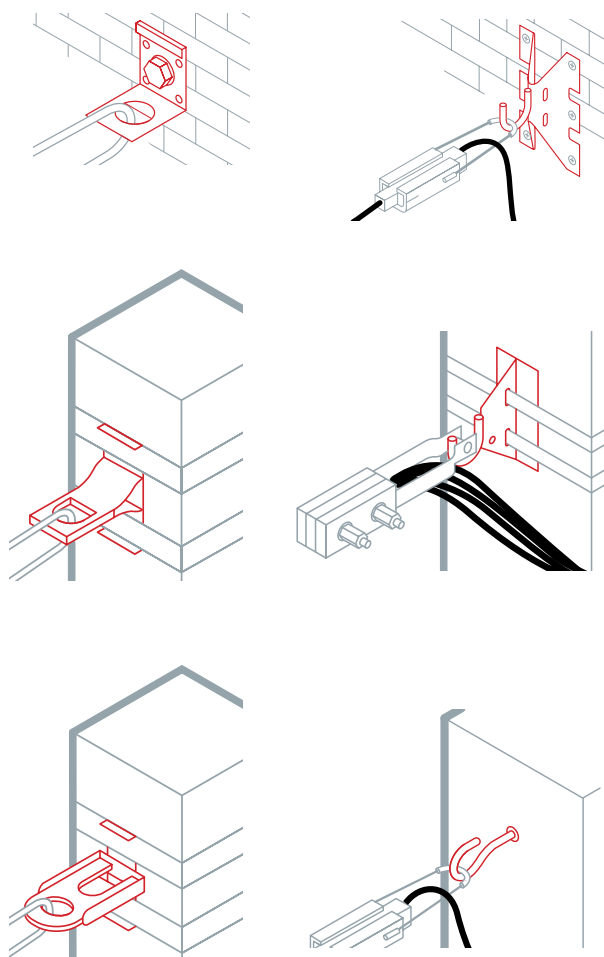

Вязки спиральные

Вязки спиральные VS предназначены для крепления кабеля к штыревому фарфоровым и полимерным изоляторам.

- 1 Изготавливаются из оцинкованной пружинной проволоки.
- 2 Сверхстойкое полимерное покрытие.
- 3 Монтаж без применения инструментов.





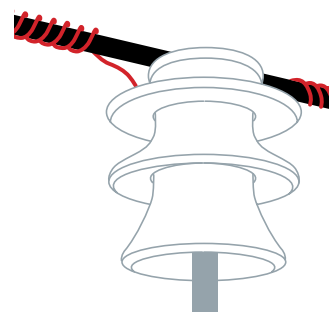

	Код товара	Наименование	Диаметр стержня навивки, мм	Диаметр шейки изолятора, мм	Диапазон сечения проводника, мм ²	Модель
	60038512	Вязка спиральная изолированная VS-35.50 (35-50мм)	10	85	35-50	VS-35.50
	60038513	Вязка спиральная изолированная VS-70.95 (70-95мм)	12	85	70-95	VS-70.95
	60038511	Вязка спиральная изолированная VS-120.150 (120-150мм)	15	85	120-150	VS-120.150



Лента монтажная и скрепы

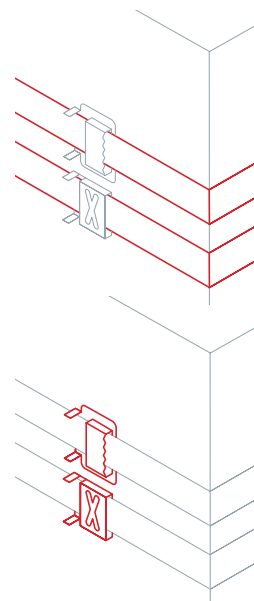

Лента монтажная предназначена для крепления кронштейнов и крюков, изготовлена из нержавеющей стали марки С201, обладает антикоррозийными свойствами и достаточной гибкостью для фиксации бугелем или скрепой.

	Код товара	Наименование	Ширина, мм	Толщина, мм	Модель
	50029916	Лента монтажная F2007 (50м.)	20	0,7	F2007
	50037761	Лента монтажная F207 (50м.)	20	0,7	F207
	50029973	Бугель NB20	20	1,6	NB20
	50029974	Скрепа NC20	21	1	NC20
	50037763	Скрепа A100	20	1,6	A100
	50037762	Скрепа A200	21	1	A200



Элементы защиты

Изолированная скоба ST208.1 предназначена для закорачивания и переносного заземления при выполнении монтажных работ. Изолированный адаптер РМСС предназначен для монтажа отводов заземления и закорачивания при выполнении ремонтных и монтажных работ.

	Код товара	Наименование	Сечение СИП, мм ²	Модель
	50037735	Изолированная скоба ST208.1	16-95	ST208.1
	50037734	Изолированный адаптер для закороток и заземления РМСС	16-95	РМСС

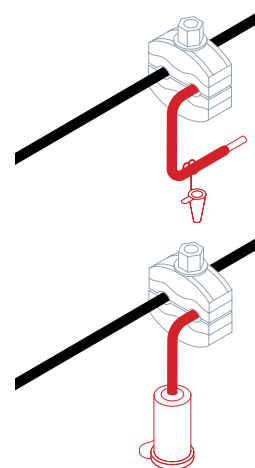

Инструмент для СИП

Инструмент OPV предназначен для натяжения и резки монтажной ленты. Ролик монтажный ST26.1 предназначен для растяжки СИП по опорам.

	Код товара	Наименование	Ширина ленты, мм	Толщина ленты, мм	Модель
	50037764	Инструмент для натяжения и резки ленты OPV	20	1	OPV

	Код товара	Наименование	Разрушающая нагрузка, кгс	Модель
	50037760	Ролик монтажный ST26.1	800	ST26.1

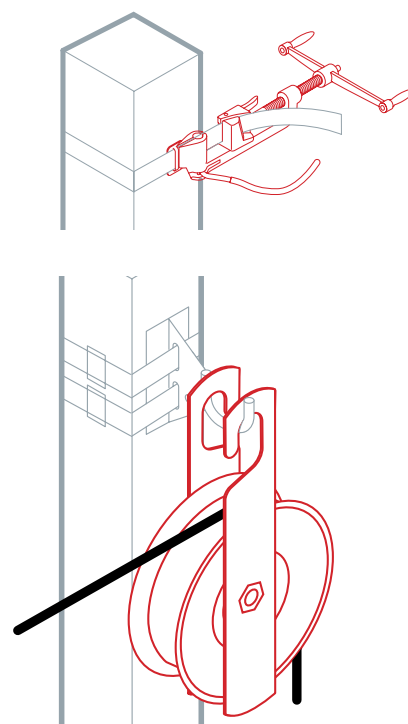

Арматура для СИП в розничной упаковке

Арматура для СИП в розничной упаковке разработана специально для реализации в розницу как для мелких торговых точек, так и для крупных DIY-сетей.

- 1 Металлический гальванизированный сплав, устойчивый к воздействию коррозии.
- 2 Эксплуатационная температура °С: от -60 до +80.
- 3 Наличие индивидуальной упаковки и маркировки позволяет реализовывать товар в розницу.
- 4 Полный ассортимент для подключения провода СИП к конечному абоненту.
- 5 Армированный стекловолокном полиамид 66, обеспечивающий устойчивость к ультрафиолету и агрессивным средам



Код товара	Наименование	Мин. отгрузка, шт	Модель
Б0036713	Зажим анкерный S0157.1 (2x16/2x35)	1	S0157.1-г
Б0036714	Зажим анкерный S0158.1 (2x16/4x35)	1	S0158.1-г
Б0036712	Зажим анкерный клиновидный PA25x100 (2x16/4x25)	1	PA25x100-г
Б0036715	Зажим анкерный PAS210/450 (2x10/4x50)	1	PAS210/450-г
Б0036706	Зажим прокалывающий ответвительный P1X-95 (6-95/1,5-10)	1	P1X-95-г
Б0036707	Зажим прокалывающий ответвительный P2X-95 (16-95/2,5-35)	1	P2X-95-г
Б0036708	Зажим прокалывающий ответвительный P3X-95 (25-95/25-95)	1	P3X-95-г
Б0036709	Зажим прокалывающий ответвительный N640 ВЛН/СИП (16-120/16-35)	1	N640-г
Б0036716	Зажим промежуточный PS1500 (10-95)	1	PS1500-г
Б0036710	Колпачок изолированный СЕСТ4-50	10	СЕСТ4-50-г
Б0036711	Колпачок изолированный СЕСТ16-150	10	СЕСТ16-150-г
Б0036717	Кронштейн анкерный CA25	10	CA25-г
Б0036718	Кронштейн анкерный S0253	1	S0253-г
Б0036720	Крепление фасадное BRPF-60	1	BRPF-60-г



Электрические аксессуары

Аксессуары для монтажа позволяют решать все основные задачи по соединению электрических проводников как внутри электроустановок, так и вне их. Ассортимент включает в себя: клеммы, кабельные стяжки, сальники, зажимы, шины нулевые с изоляторами, шины соединительные и т.д. Вся продукция ТМ ЭРА выполнена из высококачественных материалов и предназначена для долгосрочного использования.

Шины соединительные типа PIN



Применяются для удобного и безопасного соединения модульных устройств, защищают от прикосновения к токоведущим частям, обеспечивают наилучший контакт и минимальные потери мощности. Технология соединения модульных устройств соединительными шинками набирает всё большую популярность. Шаг 18 мм предназначен для коммутации аппаратуры шириной, кратной одному модулю.

Код товара	Артикул	Наименование	Мин. крат. продаж, шт.
Б0033372	NO-222-01	ЭРА Шина соединительная типа PIN для 3-ф нагр. 63А 54 мод.	10
Б0033373	NO-222-02	ЭРА Шина соединительная типа PIN для 3-ф нагр. 100А 54 мод.	10
Б0033374	NO-222-03	ЭРА Шина соединительная типа PIN для 1-ф нагр. 63А 54 мод.	10
Б0033382	NO-222-04	ЭРА Шина соединительная типа PIN для 2-ф нагр. 63А 54 мод.	10
Б0033471	NO-222-05	ЭРА Шина соединительная типа PIN для 1-ф нагр. 100А 54 мод.	20
Б0033383	NO-222-07	ЭРА Шина соединительная типа PIN для 2-ф нагр. 100А 54 мод.	10
Б0033384	NO-222-08	ЭРА Шина соединительная типа PIN для 4-ф нагр. 100А 54 мод.	20
Б0033385	NO-222-09	ЭРА Шина соединительная типа PIN для 4-ф нагр. 63А 54 мод.	10

Зажим клеммный безвинтовой



Служат для безопасного и компактного подключения проводников различного сечения. Устанавливается на DIN-рейку. Для организации структурированного клеммного ряда используются маркеры, заглушки, перемычки.

Код товара	Артикул	Наименование	Мин. крат. продаж, шт.
Б0033405	NO-222-31	Зажим клеммный безвинтовой (ЗНБ) 1,5 мм² 17,5А серый	50
Б0033406	NO-222-32	Зажим клеммный безвинтовой (ЗНБ) 1,5 мм² 17,5А синий	50
Б0033407	NO-222-33	Зажим клеммный безвинтовой (ЗНБ) 2,5 мм² 31А серый	50
Б0033408	NO-222-34	Зажим клеммный безвинтовой (ЗНБ) 2,5 мм² 31А синий	50
Б0033409	NO-222-35	Зажим клеммный безвинтовой (ЗНБ) 4 мм² 40А серый	50
Б0033410	NO-222-36	Зажим клеммный безвинтовой (ЗНБ) 4 мм² 40А синий	50
Б0033376	NO-222-37	Зажим клеммный безвинтовой (ЗНБ) 6 мм² 52А серый	30
Б0033411	NO-222-38	Зажим клеммный безвинтовой (ЗНБ) 6 мм² 52А синий	30
Б0033412	NO-222-39	Зажим клеммный безвинтовой (ЗНБ) PEN 1,5 мм²	30
Б0033413	NO-222-40	Зажим клеммный безвинтовой (ЗНБ) PEN 2,5 мм²	50
Б0033414	NO-222-41	Зажим клеммный безвинтовой (ЗНБ) PEN 4 мм²	50
Б0033415	NO-222-42	Зажим клеммный безвинтовой (ЗНБ) PEN 6 мм²	30

Заглушки для шин соединительных типа PIN



Предназначены для закрытия торцов соединительных шин для модульного оборудования.

Код товара	Артикул	Наименование	Мин. крат. продаж, шт.
Б0033386	NO-222-12	Заглушка для шин 1П до 63А	1000
Б0033387	NO-222-13	Заглушка для шин 2П до 63А	1000
Б0033388	NO-222-14	Заглушка для шин 3П до 63А	500
Б0033389	NO-222-15	Заглушка для шин 4П до 63А	500

Строительно-монтажная клемма СМК

Строительно-монтажные клеммы СМК предназначены для соединения алюминиевых и медных проводников сечением до 4 мм². Корпус клемм изготовлен из самозатухающего пластика, контактная часть — из луженой латуни, что дает возможность подсоединять как алюминиевые, так и медные проводники. Безвинтовое крепление обеспечивает простой и быстрый монтаж. Работа с монтажными клеммами СМК не требует высокой квалификации. Проводник надо освободить от изоляции и вставить в гнездо до упора. Многожильный провод перед использованием необходимо опрессовать наконечником. Алюминиевый провод требуется очистить от загрязнения и максимально быстро вставить в гнездо с пастой, которая предотвратит его дальнейшее окисление. Возможность подключения к СМК щупа измерительного прибора без нарушения целостности изоляции позволяет легко диагностировать неисправности проводки.



Код товара	Артикул	Наименование	Мин. крат. продаж, шт.
Б0033395	NO-222-21	Клемма СМК, модель 102, 2 отверстия, 1,0-2,5 мм ²	100
Б0033393	NO-222-19	Клемма СМК, модель 104, 4 отверстия, 1,0-2,5 мм ²	100
Б0033394	NO-222-20	Клемма СМК, модель 106, 6 отверстий, 1,0-2,5 мм ²	50
Б0033396	NO-222-22	Клемма СМК, модель 108, 8 отверстий, 1,0-2,5 мм ²	50
Б0033402	NO-222-29	Клемма СМК, модель 102, 2 отверстия, 1,0-2,5 мм ²	4
Б0033375	NO-222-27	Клемма СМК, модель 104, 4 отверстия, 1,0-2,5 мм ²	4
Б0033401	NO-222-28	Клемма СМК, модель 106, 6 отверстий, 1,0-2,5 мм ²	4
Б0033404	NO-222-25	Клемма СМК, модель 108, 8 отверстий, 1,0-2,5 мм ²	4
Б0043940	NO-224-22	Клемма СМК, компактная серии 202, 2 отверстия, 0,5-2,5 мм ²	100
Б0043941	NO-224-23	Клемма СМК, компактная серии 203, 3 отверстия, 0,5-2,5 мм ²	100
Б0043942	NO-224-24	Клемма СМК, компактная серии 204, 4 отверстия, 0,5-2,5 мм ²	100
Б0043943	NO-224-25	Клемма СМК, компактная серии 205, 5 отверстий, 0,5-2,5 мм ²	100
Б0043944	NO-224-26	Клемма СМК, компактная серии 206, 6 отверстий, 0,5-2,5 мм ²	50
Б0043945	NO-224-27	Клемма СМК, компактная серии 208, 8 отверстий, 0,5-2,5 мм ²	50
Б0043946	NO-224-28	Клемма СМК, компактная серии 202, 2 отверстия, 0,5-2,5 мм ²	4
Б0043947	NO-224-29	Клемма СМК, компактная серии 203, 3 отверстия, 0,5-2,5 мм ²	4
Б0043948	NO-224-30	Клемма СМК, компактная серии 204, 4 отверстия, 0,5-2,5 мм ²	4
Б0043949	NO-224-31	Клемма СМК, компактная серии 205, 5 отверстий, 0,5-2,5 мм ²	4
Б0043950	NO-224-32	Клемма СМК, компактная серии 206, 6 отверстий, 0,5-2,5 мм ²	4
Б0043951	NO-224-33	Клемма СМК, компактная серии 208, 8 отверстий, 0,5-2,5 мм ²	4
Б0043952	NO-224-34	Клемма СМК компактная с пастой серии 242, 2 отверстия, 0,5-2,5 мм ²	100
Б0043953	NO-224-35	Клемма СМК компактная с пастой серии 243, 3 отверстия, 0,5-2,5 мм ²	100
Б0043954	NO-224-36	Клемма СМК компактная с пастой серии 244, 4 отверстия, 0,5-2,5 мм ²	100
Б0043955	NO-224-37	Клемма СМК компактная с пастой серии 245, 5 отверстий, 0,5-2,5 мм ²	100
Б0043956	NO-224-38	Клемма СМК компактная с пастой серии 246, 6 отверстий, 0,5-2,5 мм ²	50
Б0043957	NO-224-39	Клемма СМК компактная с пастой серии 248, 8 отверстий, 0,5-2,5 мм ²	50
Б0043958	NO-224-40	Клемма СМК компактная с пастой серии 242, 2 отверстия, 0,5-2,5 мм ²	4
Б0043959	NO-224-41	Клемма СМК компактная с пастой серии 243, 3 отверстия, 0,5-2,5 мм ²	4
Б0043960	NO-224-42	Клемма СМК компактная с пастой серии 244, 4 отверстия, 0,5-2,5 мм ²	4
Б0043961	NO-224-43	Клемма СМК компактная с пастой серии 245, 5 отверстий, 0,5-2,5 мм ²	4
Б0043962	NO-224-44	Клемма СМК компактная с пастой серии 246, 6 отверстий, 0,5-2,5 мм ²	4
Б0043963	NO-224-45	Клемма СМК компактная с пастой серии 248, 8 отверстий, 0,5-2,5 мм ²	4
Б0043970	NO-224-52	Клемма СМК с пастой серии 302, 2 отверстия, 0,5-2,5 мм ²	100
Б0043971	NO-224-53	Клемма СМК с пастой серии 304, 4 отверстия, 0,5-2,5 мм ²	100
Б0043972	NO-224-54	Клемма СМК с пастой серии 306, 6 отверстий, 0,5-2,5 мм ²	50
Б0043973	NO-224-55	Клемма СМК с пастой серии 308, 8 отверстий, 0,5-2,5 мм ²	50
Б0043974	NO-224-56	Клемма СМК с пастой серии 302, 2 отверстия, 0,5-2,5 мм ²	4
Б0043975	NO-224-57	Клемма СМК с пастой серии 304, 4 отверстия, 0,5-2,5 мм ²	4
Б0043976	NO-224-58	Клемма СМК с пастой серии 306, 6 отверстий, 0,5-2,5 мм ²	4
Б0043977	NO-224-59	Клемма СМК с пастой серии 308, 8 отверстий, 0,5-2,5 мм ²	4
Б0043977	NO-224-59	Строительно-монтажная клемма СМК с пастой серии 308, 8 отверстий, 0,5-2,5 мм ²	4

Строительно-монтажная клемма СМК, проходная



Работа с монтажными клеммами СМК не требует высокой квалификации. Проводник надо освободить от изоляции и вставить в гнездо до упора. Многожильный провод перед использованием необходимо опрессовать наконечником. Алюминиевый провод требуется очистить от загрязнения и максимально быстро вставить в гнездо с пастой, которая предотвратит его дальнейшее окисление. Возможность подключения к СМК щупа измерительного прибора без нарушения целостности изоляции позволяет легко диагностировать неисправности проводки.

код товара	Артикул	Наименование	Мин. крат. продаж, шт.
Б0033400	NO-222-26	Клемма СМК, модель 111, проходная на 1 проводник, 1,0-2,5мм ²	100
Б0033403	NO-222-30	Клемма СМК, модель 111, проходная на 1 проводник, 1,0-2,5мм ²	4

Строительно-монтажная клемма СМК, с рычагом



Строительно-монтажные клеммы СМК предназначены для соединения алюминиевых и медных проводников сечением до 4 мм². Корпус клемм изготовлен из самозатухающего пластика, контактная часть — из луженой латуни, что дает возможность подсоединять как алюминиевые, так и медные проводники. Наличие рычагов обеспечивает удобный монтаж без использования дополнительных инструментов. Работа с монтажными клеммами СМК не требует высокой квалификации. Проводник надо освободить от изоляции и вставить в гнездо до упора. Многожильный провод перед использованием необходимо опрессовать наконечником. Алюминиевый провод требуется очистить от загрязнения и максимально быстро вставить в гнездо с пастой, которая предотвратит его дальнейшее окисление. Возможность подключения к СМК щупа измерительного прибора без нарушения целостности изоляции позволяет легко диагностировать неисправности проводки.

код товара	Артикул	Наименование	Мин. крат. продаж, шт.
Б0033392	NO-222-18	Клемма СМК, модель 412, с рычагом, 2 отверстия, 0,08-2,5мм ²	100
Б0033390	NO-222-16	Клемма СМК, модель 413, с рычагом, 3 отверстия, 0,08-2,5мм ²	100
Б0033391	NO-222-17	Клемма СМК, модель 415, с рычагом, 5 отверстий, 0,08-2,5мм ²	100
Б0033399	NO-222-25	Клемма СМК, модель 412, с рычагом, 2 отверстия, 0,08-2,5мм ²	4
Б0033397	NO-222-23	Клемма СМК, модель 413, с рычагом, 3 отверстия, 0,08-2,5мм ²	4
Б0033398	NO-222-24	Клемма СМК, модель 415, с рычагом, 5 отверстий, 0,08-2,5мм ²	4
Б0043964	NO-224-46	Клемма СМК компактная, серии 412 с рычагом, 2 отверстия, 0,5-4 мм ²	100
Б0043965	NO-224-47	Клемма СМК компактная, серии 413 с рычагом, 3 отверстия, 0,5-4 мм ²	100
Б0043966	NO-224-48	Клемма СМК компактная, серии 415 с рычагом, 5 отверстия, 0,5-4 мм ²	100
Б0043967	NO-224-49	Клемма СМК компактная, серии 412 с рычагом, 2 отверстия, 0,5-4 мм ²	2
Б0043968	NO-224-50	Клемма СМК компактная, серии 413 с рычагом, 3 отверстия, 0,5-4 мм ²	2
Б0043969	NO-224-51	Клемма СМК компактная, серии 415 с рычагом, 5 отверстия, 0,5-4 мм ²	2

Шины нулевые на одном угловом изоляторе



код товара	Артикул	Наименование	Мин. крат. продаж, шт.
Б0044144	NO-222-95-1	Шина N ноль на одном углу. изоляторе ШНИ-6х9-4-У1-Синий	10
Б0044145	NO-222-96-1	Шина N ноль на одном углу. изоляторе ШНИ-6х9-8-У1-Синий	10
Б0044146	NO-222-114-1	Шина N ноль на одном углу. изоляторе ШНИ-6х9-8-У1-Синий	10
Б0044147	NO-222-115-1	Шина N ноль на одном углу. изоляторе ШНИ-6х9-10-У1-Синий	10
Б0044148	NO-222-116-1	Шина N ноль на одном углу. изоляторе ШНИ-6х9-12-У1-Синий	10
Б0044149	NO-222-117-1	Шина N ноль на одном углу. изоляторе ШНИ-6х9-4-У1-Синий	10
Б0044150	NO-222-101-1	Шина PE земля на одном углу. изоляторе ШНИ-6х9-6-У1-Зеленый	10
Б0044151	NO-222-102-1	Шина PE земля на одном углу. изоляторе ШНИ-6х9-8-У1-Зеленый	10
Б0044152	NO-222-103-1	Шина PE земля на одном углу. изоляторе ШНИ-6х9-8-У1-Зеленый	10
Б0044153	NO-222-104-1	Шина PE земля на одном углу. изолят-е ШНИ-6х9-10-У1-Зеленый	10
Б0044154	NO-222-105-1	Шина PE земля на одном углу. изолят-е ШНИ-6х9-12-У1-Зеленый	10
Б0044155	NO-222-106-1	Шина PE земля на одном углу. изолят-е ШНИ-6х9-14-У1-Зеленый	10

Аксессуары для клемм на рейку



Предназначены для организации клеммных рядов, используются совместно с клеммами на DIN-рейку. Служат для маркировки соединений, клеммных рядов, а также для надёжной фиксации клемм на рейке и ограничения доступа к токоведущим частям.

код товара	Артикул	Наименование	Мин. крат. продаж, шт.
Б0035739	NO-550-09	ЭРА Заглушка для винтовых клемм 16 мм ²	100
Б0035737	NO-550-07	ЭРА Заглушка для винтовых клемм 2,5 мм ²	100
Б0035740	NO-550-10	ЭРА Заглушка для винтовых клемм 35 мм ²	100
Б0035738	NO-550-08	ЭРА Заглушка для винтовых клемм 4 мм ²	100
Б0035741	NO-550-11	ЭРА Заглушка для винтовых клемм 70 мм ²	100
Б0033514	NO-223-37	ЭРА Заглушка для ЗНБ 1,5/2,5 мм ² PEN	100
Б0033512	NO-223-35	ЭРА Заглушка для ЗНБ 1,5/2,5 мм ² серая	100
Б0033513	NO-223-36	ЭРА Заглушка для ЗНБ 1,5/2,5 мм ² синяя	100
Б0033517	NO-223-40	ЭРА Заглушка для ЗНБ 4 мм ² PEN	100
Б0033515	NO-223-38	ЭРА Заглушка для ЗНБ 4 мм ² серая	100
Б0033516	NO-223-39	ЭРА Заглушка для ЗНБ 4 мм ² синяя	100
Б0033520	NO-223-43	ЭРА Заглушка для ЗНБ 6 мм ² PEN	100
Б0033518	NO-223-41	ЭРА Заглушка для ЗНБ 6 мм ² серая	100
Б0033519	NO-223-42	ЭРА Заглушка для ЗНБ 6 мм ² синяя	100
Б0033527	NO-223-50	ЭРА Маркеры для ЗНБ 1,5мм ² без символов (упак. 500 шт.)	100
Б0033528	NO-223-51	ЭРА Маркеры для ЗНБ 1,5мм ² символы L1, L2, L3, N, PE (упак. 100 шт.)	100
Б0033529	NO-223-52	ЭРА Маркеры для ЗНБ 1,5мм ² цифры 1-10 (упак. 100 шт.)	100
Б0033530	NO-223-53	ЭРА Маркеры для ЗНБ 2,5мм ² без символов (упак. 500 шт.)	500
Б0033531	NO-223-54	ЭРА Маркеры для ЗНБ 2,5мм ² символы L1, L2, L3, N, PE (упак. 100 шт.)	500
Б0033532	NO-223-55	ЭРА Маркеры для ЗНБ 2,5мм ² цифры 1-10 (упак. 100 шт.)	500
Б0033533	NO-223-56	ЭРА Маркеры для ЗНБ 4мм ² без символов (упак. 500 шт.)	500
Б0033534	NO-223-57	ЭРА Маркеры для ЗНБ 4мм ² символы L1, L2, L3, N, PE (упак. 100 шт.)	500
Б0033535	NO-223-58	ЭРА Маркеры для ЗНБ 4мм ² цифры 1-10 (упак. 100 шт.)	500
Б0033536	NO-223-59	ЭРА Маркеры для ЗНБ 6мм ² без символов (упак. 500 шт.)	500
Б0033537	NO-223-60	ЭРА Маркеры для ЗНБ 6мм ² символы L1, L2, L3, N, PE (упак. 100 шт.)	500
Б0033538	NO-223-61	ЭРА Маркеры для ЗНБ 6мм ² цифры 1-10 (упак. 100 шт.)	500
Б0035742	NO-550-12	ЭРА Маркировка без символов для винтовых клемм ЗНБ	500
Б0035733	NO-550-03	ЭРА Перемычка для винтовых клемм 10 мм ²	50
Б0035734	NO-550-04	ЭРА Перемычка для винтовых клемм 16 мм ²	50
Б0035730	NO-550-00	ЭРА Перемычка для винтовых клемм 2,5 мм ²	50
Б0035735	NO-550-05	ЭРА Перемычка для винтовых клемм 35 мм ²	30
Б0035731	NO-550-01	ЭРА Перемычка для винтовых клемм 4 мм ²	50
Б0035732	NO-550-02	ЭРА Перемычка для винтовых клемм 6 мм ²	50
Б0033521	NO-223-44	ЭРА Перемычка для ЗНБ 1,5 мм ² 2PIN (упак 25 шт.)	50
Б0033522	NO-223-45	ЭРА Перемычка для ЗНБ 1,5 мм ² 3PIN (упак 25 шт.)	50
Б0033523	NO-223-46	ЭРА Перемычка для ЗНБ 2,5 мм ² 2PIN (упак 25 шт.)	500
Б0033524	NO-223-47	ЭРА Перемычка для ЗНБ 2,5 мм ² 3PIN (упак 25 шт.)	500
Б0033525	NO-223-48	ЭРА Перемычка для ЗНБ 4 мм ² 2PIN (упак 25 шт.)	500
Б0033526	NO-223-49	ЭРА Перемычка для ЗНБ 4 мм ² 3PIN (упак 25 шт.)	500
Б0033511	NO-223-34	ЭРА Пластиковый торцевой маркируемый изолятор под безвинтовые клеммы	100
Б0035736	NO-550-06	ЭРА Пластиковый торцевой маркируемый изолятор под винтовые клеммы	100

Шины нулевые в изоляторе



код товара	Артикул	Наименование	Мин. крат. продаж, шт.
Б0044124	NO-222-76-1	Шина N Ноль в изоляторе типа стойка ШНИ 6x9-8-Д-Синий	5
Б0044125	NO-222-77-1	Шина N Ноль в изоляторе типа стойка ШНИ 6x9-10-Д-Синий	5
Б0044126	NO-222-78-1	Шина N Ноль в изоляторе типа стойка ШНИ 6x9-12-Д-Синий	5
Б0044127	NO-222-78-1	Шина N Ноль в изоляторе типа стойка ШНИ 6x9-14-Д-Синий	5
Б0044128	NO-222-79-1	Шина PE Земля в изол. типа стойка ШНИ 6x9-8-Д-Зеленый	5
Б0044129	NO-222-80-1	Шина PE Земля в изол. типа стойка ШНИ 6x9-10-Д-Зеленый	5
Б0044130	NO-222-81-1	Шина PE Земля в изол. типа стойка ШНИ 6x9-12-Д-Зеленый	5
Б0044131	NO-222-82-1	Шина PE Земля в изол. типа стойка ШНИ 6x9-14-Д-Зеленый	5

Шины нулевые на двух угловых изоляторах



Шины выполнены из латуни. Применяются в щитовом оборудовании для подсоединения нулевых рабочих (N) и нулевых защитных проводов (PE). Крепление шины предусмотрено на двух угловых изоляторах. При подключении к шинам медных многожильных проводов рекомендуется оконцевать проводники.

код товара	Артикул	Наименование	Мин. крат. продаж, шт.
Б0033434	NO-222-54	Шина N "ноль" на двух угловых изол ШНИ-6x9-4-У2-Синий	20
Б0033435	NO-222-55	Шина N "ноль" на двух угловых изол ШНИ-6x9-6-У2-синий	10
Б0033436	NO-222-56	Шина N "ноль" на двух угловых изол ШНИ-6x9-8-У2-синий	10
Б0033437	NO-222-57	Шина N "ноль" на двух угловых изол ШНИ-6x9-10-У2-синий	10
Б0033438	NO-222-58	Шина N "ноль" на двух угловых изол ШНИ-6x9-12-У2-синий	10
Б0033439	NO-222-59	Шина N "ноль" на двух угловых изол ШНИ-6x9-14-У2-синий	10
Б0033440	NO-222-60	Шина N "ноль" на двух угловых изол ШНИ-6x9-16-У2-синий	25
Б0033379	NO-222-61	Шина N "ноль" на двух угловых изол ШНИ-6x9-18-У2-синий	10
Б0033441	NO-222-62	Шина N "ноль" на двух угловых изол ШНИ-6x9-20-У2-синий	10
Б0033442	NO-222-63	Шина N "ноль" на двух угловых изол ШНИ-6x9-22-У2-синий	10
Б0033443	NO-222-64	Шина N "ноль" на двух угловых изол ШНИ-6x9-24-У2-синий	20
Б0033444	NO-222-65	Шина N "ноль" на двух угловых изол ШНИ-8x12-4-У2-Синий	25
Б0033445	NO-222-66	Шина N "ноль" на двух угловых изол ШНИ-8x12-6-У2-Синий	10
Б0033446	NO-222-67	Шина N "ноль" на двух угловых изол ШНИ-8x12-8-У2-Синий	10
Б0033447	NO-222-68	Шина N "ноль" на двух угловых изол ШНИ-8x12-10-У2-Синий	25
Б0033448	NO-222-69	Шина N "ноль" на двух угловых изол ШНИ-8x12-12-У2-Синий	25
Б0033449	NO-222-70	Шина N "ноль" на двух угловых изол ШНИ-8x12-14-У2-Синий	10
Б0033450	NO-222-71	Шина N "ноль" на двух угловых изол ШНИ-8x12-16-У2-Синий	10
Б0033380	NO-222-72	Шина N "ноль" на двух угловых изол ШНИ-8x12-18-У2-Синий	10
Б0033451	NO-222-73	Шина N "ноль" на двух угловых изол ШНИ-8x12-20-У2-Синий	10
Б0033452	NO-222-74	Шина N "ноль" на двух угловых изол ШНИ-8x12-22-У2-Синий	10
Б0033453	NO-222-75	Шина N "ноль" на двух угловых изол ШНИ-8x12-24-У2-Синий	10
Б0044156	NO-222-107-1	Шина PE земля на двух угловых изол ШНИ-6x9-4-У2-Желтый	10
Б0044157	NO-222-108-1	Шина PE земля на двух угловых изол ШНИ-6x9-6-У2-Желтый	10
Б0044158	NO-222-109-1	Шина PE земля на двух угловых изол ШНИ-6x9-8-У2-Желтый	10
Б0044159	NO-222-110-1	Шина PE земля на двух угловых изол ШНИ-6x9-10-У2-Желтый	10
Б0044160	NO-222-111-1	Шина PE земля на двух угловых изол ШНИ-6x9-12-У2-Желтый	10
Б0044161	NO-222-112-1	Шина PE земля на двух угловых изол ШНИ-6x9-14-У2-Желтый	10

Шины нулевые на DIN-изоляторе



Шины выполнены из латуни. Применяются в щитовом оборудовании для подсоединения нулевых рабочих (N) и нулевых защитных проводов (PE). Крепление шины предусмотрено через монтажную DIN-рейку. При подключении к шинам медных многожильных проводов рекомендуется оконцевать проводники.

код товара	Артикул	Наименование	Мин. крат. продаж, шт.
Б0033424	NO-222-43	Шина N "ноль" на DIN-изол ШНИ-6x9-4-Д-синий	10
Б0033425	NO-222-44	Шина N "ноль" на DIN-изол ШНИ-6x9-6-Д-синий	25
Б0033426	NO-222-45	Шина N "ноль" на DIN-изол ШНИ-6x9-8-Д-синий	25
Б0033427	NO-222-46	Шина N "ноль" на DIN-изол ШНИ-6x9-10-Д-синий	25
Б0033428	NO-222-47	Шина N "ноль" на DIN-изол ШНИ-6x9-12-Д-синий	10
Б0033429	NO-222-48	Шина N "ноль" на DIN-изол ШНИ-6x9-14-Д-синий	25
Б0033430	NO-222-49	Шина N "ноль" на DIN-изол ШНИ-6x9-16-Д-синий	10
Б0033378	NO-222-50	Шина PE "земля" на DIN-изол ШНИ-8x12-6-Д-синий	10
Б0033431	NO-222-51	Шина PE "земля" на DIN-изол ШНИ-8x12-8-Д-синий	10
Б0033432	NO-222-52	Шина PE "земля" на DIN-изол ШНИ-8x12-10-Д-синий	10
Б0033433	NO-222-53	Шина PE "земля" на DIN-изол ШНИ-8x12-12-Д-синий	10
Б0044132	NO-222-83-1	Шина N Ноль на DIN-изол ШНИ-6x9-4 никелиров. Д-Синий	10
Б0044133	NO-222-84-1	Шина N Ноль на DIN-изол ШНИ-6x9-6 никелиров. Д-Синий	10
Б0044134	NO-222-85-1	Шина N Ноль на DIN-изол ШНИ-6x9-8 никелиров. Д-Синий	10
Б0044135	NO-222-86-1	Шина N Ноль на DIN-изол ШНИ-6x9-10 никелиров. Д-Синий	10
Б0044136	NO-222-87-1	Шина N Ноль на DIN-изол ШНИ-6x9-12 никелиров. Д-Синий	10
Б0044137	NO-222-88-1	Шина N Ноль на DIN-изол ШНИ-6x9-14 никелиров. Д-Синий	10
Б0044138	NO-222-89-1	Шина PE Земля на на DIN-изол ШНИ-6x9-4 никел. Д-Желтый	10
Б0044139	NO-222-90-1	Шина PE Земля на на DIN-изол ШНИ-6x9-6 никел. Д-Желтый	10
Б0044140	NO-222-91-1	Шина PE Земля на на DIN-изол ШНИ-6x9-8 никел. Д-Желтый	10
Б0044141	NO-222-92-1	Шина PE Земля на на DIN-изол ШНИ-6x9-10 никел. Д-Желтый	10
Б0044142	NO-222-93-1	Шина PE Земля на на DIN-изол ШНИ-6x9-12 никел. Д-Желтый	10
Б0044143	NO-222-94-1	Шина PE Земля на на DIN-изол ШНИ-6x9-14 никел. Д-Желтый	10

Винтовые зажимы (полиэтилен)



Предназначены для использования в цепях переменного или постоянного тока с напряжением до 400 В. Распространено применение в распаячных коробках (для подключения электрических выключателей, розеток и т.д.), для подключения люстр и других световых приборов.

код товара	Артикул	Наименование	Мин. крат. продаж, шт.
Б0033477	NO-222-99	ЭРА Зажим винтовой ЭВИ-10 полиэтилен 1.5-6мм ² 12 пар белый	10
Б0033483	NO-223-05	ЭРА Зажим винтовой ЭВИ-100 полиэтилен 6-25мм ² 12 пар белый	10
Б0033478	NO-222-100	ЭРА Зажим винтовой ЭВИ-15 полиэтилен 1.5-6мм ² 12 пар белый	10
Б0033484	NO-223-06	ЭРА Зажим винтовой ЭВИ-150 полиэтилен 10-35мм ² 12 пар белый	10
Б0033479	NO-223-01	ЭРА Зажим винтовой ЭВИ-20 полиэтилен 1.5-6мм ² 12 пар белый	10
Б0033475	NO-222-97	ЭРА Зажим винтовой ЭВИ-3 полиэтилен 1.5-3мм ² 12 пар белый	10
Б0033480	NO-223-02	ЭРА Зажим винтовой ЭВИ-30 полиэтилен 1.5-10мм ² 12 пар белый	10
Б0033476	NO-222-98	ЭРА Зажим винтовой ЭВИ-6 полиэтилен 0.75-4мм ² 12 пар белый	10
Б0033481	NO-223-03	ЭРА Зажим винтовой ЭВИ-60 полиэтилен 2.5-16мм ² 12 пар белый	10
Б0033482	NO-223-04	ЭРА Зажим винтовой ЭВИ-80 полиэтилен 6-25мм ² 12 пар белый	10

Винтовые зажимы (полипропилен)



Предназначены для использования в цепях переменного или постоянного тока с напряжением до 400 В. Распространено применение в распаячных коробках (для подключения электрических выключателей, розеток и т.д.), для подключения люстр и других световых приборов.

код товара	Артикул	Наименование	Мин. крат. продаж, шт.
Б0033487	NO-223-09	ЭРА Зажим винтовой ЭВИ-10 полипроп. 1.5-6мм ² 12 пар 100°C черный	10
Б0033493	NO-223-15	ЭРА Зажим винтовой ЭВИ-100 полипроп. 6-25мм ² 12 пар 100°C черный	10
Б0033488	NO-223-10	ЭРА Зажим винтовой ЭВИ-15 полипроп. 1.5-6мм ² 12 пар 100°C черный	10
Б0033494	NO-223-16	ЭРА Зажим винтовой ЭВИ-150 полипроп. 10-35мм ² 12 пар 100°C черный	10
Б0033489	NO-223-11	ЭРА Зажим винтовой ЭВИ-20 полипроп. 1.5-6мм ² 12 пар 100°C черный	10
Б0033485	NO-223-07	ЭРА Зажим винтовой ЭВИ-3 полипроп. 1.5-3мм ² 12 пар 100°C черный	10
Б0033490	NO-223-12	ЭРА Зажим винтовой ЭВИ-30 полипроп. 1.5-10мм ² 12 пар 100°C черный	10
Б0033486	NO-223-08	ЭРА Зажим винтовой ЭВИ-6 полипроп. 0.75-4мм ² 12 пар 100°C черный	10
Б0033491	NO-223-13	ЭРА Зажим винтовой ЭВИ-60 полипроп. 2.5-16мм ² 12 пар 100°C черный	10
Б0033492	NO-223-14	ЭРА Зажим винтовой ЭВИ-80 полипроп. 6-25мм ² 12 пар 100°C черный	10

Зажим клеммный винтовой



Служат для безопасного и компактного подключения проводников различного сечения. Устанавливаются на DIN-рейку. Для организации структурированного клеммного ряда служат маркеры, заглушки, перемычки.

код товара	Артикул	Наименование	Мин. крат. продаж, шт.
Б0033416	NO-223-62	ЭРА NO-223-62 Зажим клеммный винтовой 2,5 мм ²	50
Б0033417	NO-223-63	ЭРА NO-223-63 Зажим клеммный винтовой 4 мм ²	50
Б0033418	NO-223-64	ЭРА NO-223-64 Зажим клеммный винтовой 6 мм ²	50
Б0033419	NO-223-65	ЭРА NO-223-65 Зажим клеммный винтовой 10 мм ²	50
Б0033420	NO-223-66	ЭРА NO-223-66 Зажим клеммный винтовой 16 мм ²	40
Б0033421	NO-223-68	ЭРА NO-223-68 Зажим клеммный винтовой 35 мм ²	20
Б0033422	NO-223-69	ЭРА NO-223-69 Зажим клеммный винтовой 50 мм ²	10
Б0033423	NO-223-70	ЭРА NO-223-70 Зажим клеммный винтовой 70 мм ²	9

Сальники MG



Предназначены для ввода проводов и кабелей в электрощитовое оборудование с целью защиты проводников от механического повреждения и защиты самой сборки от проникновения пыли и влаги в месте ввода. Диапазон рабочих температур от -40 до +80 °C. IP68.

код товара	Артикул	Наименование	Мин. крат. продаж, шт.
Б0033509	NO-223-32	ЭРА Сальник MG20 IP68 d отверстия 20мм, d проводника 9-14мм	50
Б0033508	NO-223-31	ЭРА Сальник MG25 IP68 d отверстия 25мм, d проводника 13-18мм	24
Б0033510	NO-223-33	ЭРА Сальник MG32 IP68 d отверстия 32мм, d проводника 18-28мм	14
Б0033507	NO-223-30	ЭРА Сальник MG63 IP68 d отверстия 63мм, d проводника 40-52мм	4

Сальники PG



Предназначены для ввода проводов и кабелей в электрощитовое оборудование с целью защиты проводников от механического повреждения и защиты самой сборки от проникновения пыли и влаги в месте ввода. Диапазон рабочих температур от -40 до +80 °C. IP54.

код товара	Артикул	Наименование	Мин. крат. продаж, шт.
Б0033503	NO-223-25	ЭРА Сальник PG11 IP54 d отверстия 18мм, d проводника 5-10мм	100
Б0033502	NO-223-24	ЭРА Сальник PG13,5 IP54 d отверстия 20мм, d проводника 6-12мм	100
Б0033498	NO-223-20	ЭРА Сальник PG16 IP54 d отверстия 21мм, d проводника 10-14мм	100
Б0033500	NO-223-22	ЭРА Сальник PG19 IP54 d отверстия 24мм, d проводника 12-15мм	100
Б0033496	NO-223-18	ЭРА Сальник PG21 IP54 d отверстия 27мм, d проводника 13-18мм	100
Б0033495	NO-223-17	ЭРА Сальник PG25 IP54 d отверстия 30мм, d проводника 16-21мм	50
Б0033497	NO-223-19	ЭРА Сальник PG29 IP54 d отверстия 36мм, d проводника 18-25мм	50
Б0033499	NO-223-21	ЭРА Сальник PG36 IP54 d отверстия 46мм, d проводника 22-32мм	50
Б0033501	NO-223-23	ЭРА Сальник PG42 IP54 d отверстия 53мм, d проводника 32-38мм	20
Б0033505	NO-223-27	ЭРА Сальник PG48 IP54 d отверстия 59мм, d проводника 37-44мм	20
Б0033504	NO-223-26	ЭРА Сальник PG7 IP54 d отверстия 11мм, d проводника 3-6,5мм	100
Б0033506	NO-223-28	ЭРА Сальник PG9 IP54 d отверстия 15мм, d проводника 4-8мм	100

Слаботочные кабельные наконечники



код товара	Артикул	Наименование	Мин. крат. продаж, шт.
Б0041438	NO-560-01	Наконечник НКИ1,25-3 кольцо 0,5-1,5мм (упак. 100 шт.)	1 упак.
Б0041439	NO-560-02	Наконечник НКИ1,25-4 кольцо 0,5-1,5мм (упак. 100 шт.)	1 упак.
Б0041440	NO-560-03	Наконечник НКИ1,25-5 кольцо 0,5-1,5мм (упак. 100 шт.)	1 упак.
Б0041441	NO-560-04	Наконечник НКИ1,25-6 кольцо 0,5-1,5мм (упак. 100 шт.)	1 упак.
Б0041442	NO-560-05	Наконечник НКИ2-4 кольцо 1,5-2,5мм (упак. 100 шт.)	1 упак.
Б0041443	NO-560-06	Наконечник НКИ2-5 кольцо 1,5-2,5мм (упак. 100 шт.)	1 упак.
Б0041444	NO-560-07	Наконечник НКИ2-6 кольцо 1,5-2,5мм (упак. 100 шт.)	1 упак.
Б0041445	NO-560-08	Наконечник НКИ5,5-4 кольцо 4-6мм (упак. 100 шт.)	1 упак.
Б0041446	NO-560-09	Наконечник НКИ5,5-5 кольцо 4-6мм (упак. 100 шт.)	1 упак.
Б0041447	NO-560-10	Наконечник НКИ5,5-6 кольцо 4-6мм (упак. 100 шт.)	1 упак.
Б0041448	NO-560-11	Наконечник НКИ5,5-8 кольцо 4-6мм (упак. 100 шт.)	1 упак.
Б0041449	NO-570-08	Наконечник-гильза E0508 0,5мм ² с изолирован. фланцем (упак.100 шт.)	1 упак.
Б0041450	NO-570-07	Наконечник-гильза E1008 1мм ² с изолирован. фланцем (упак. 100 шт.)	1 упак.
Б0041451	NO-570-05	Наконечник-гильза E10-12 10мм ² с изолирован. фланцем (упак.100 шт.)	1 упак.
Б0041452	NO-570-10	Наконечник-гильза E1012 1мм ² с изолирован. фланцем (упак. 100 шт.)	1 упак.
Б0041453	NO-570-02	Наконечник-гильза E1508 1,5мм ² с изолирован. фланцем (упак.100 шт.)	1 упак.
Б0041454	NO-570-09	Наконечник-гильза E16-12 16мм ² с изолирован. фланцем (упак.100 шт.)	1 упак.
Б0041455	NO-570-01	Наконечник-гильза E2508 2,5мм ² с изолирован. фланцем (упак.100 шт.)	1 упак.
Б0041456	NO-570-12	Наконечник-гильза E25-16 25мм ² с изолирован. фланцем (упак.100 шт.)	1 упак.
Б0041457	NO-570-04	Наконечник-гильза E4009 4мм ² с изолирован. фланцем (упак.100 шт.)	1 упак.
Б0041458	NO-570-03	Наконечник-гильза E6012 6мм ² с изолирован. фланцем (упак.100 шт.)	1 упак.
Б0041459	NO-570-06	Наконечник-гильза E7508 0,75мм ² с изолирован. фланцем (упак.100 шт.)	1 упак.

Соединители со степенью защиты IP68

- Монтаж без использования специальных инструментов
- Первичный нейлон, не поддерживающий горение
- Номинальный ток 16А
- Диаметр кабеля 3-13 мм
- Температура применения от -40°C до +85°C
- Можно использовать под землей и под водой
- Максимальное сечение проводника 2,5 мм²
- Степень защиты IP68 Степень защиты от удара IK10



код товара	Артикул	Наименование
Б0043936	NO-224-18	Коннектор кабельный прямой IP68 3-Pin
Б0043937	NO-224-19	Коннектор кабельный прямой IP68 5-Pin
Б0043938	NO-224-20	Коннектор кабельный Т-образный IP68 3-Pin
Б0043939	NO-224-21	Коннектор кабельный Т-образный IP68 5-Pin

Кабельные стяжки

Кабельная стяжка — крепёжное изделие для связки электрических проводов и кабелей в единый пучок. Кабельные стяжки ЭРА:



- Не содержат галогенов
- Не дымят при горении
- Вибростойкие

код товара	Артикул	Наименование	Мин. крат. продаж, шт.
Б0048978	NO-KS0-55	Кабельная стяжка 2,5x100 цвет белый	100
Б0048979	NO-KS0-54	Кабельная стяжка 2,5x100 цвет чёрный	100
Б0039372	NO-KS0-02	Кабельная стяжка 2,5x150 цвет белый	100
Б0039373	NO-KS0-03	Кабельная стяжка 2,5x150 цвет чёрный	100
Б0039380	NO-KS0-07	Кабельная стяжка 2,5x200 цвет белый	100
Б0039381	NO-KS0-08	Кабельная стяжка 2,5x200 цвет чёрный	100
Б0039370	NO-KS0-25	Кабельная стяжка 3x100 цвет белый	100
Б0048980	NO-KS0-56	Кабельная стяжка 3x100 цвет чёрный	100
Б0039374	NO-KS0-26	Кабельная стяжка 3x150 цвет белый	100
Б0048981	NO-KS0-57	Кабельная стяжка 3x150 цвет чёрный	100
Б0039382	NO-KS0-29	Кабельная стяжка 3x200 цвет белый	100
Б0048982	NO-KS0-58	Кабельная стяжка 3x200 цвет чёрный	100
Б0039375	NO-KS0-27	Кабельная стяжка 4x150 цвет белый	100
Б0039376	NO-KS0-28	Кабельная стяжка 4x150 цвет чёрный	100
Б0039383	NO-KS0-30	Кабельная стяжка 4x200 цвет белый	100
Б0039384	NO-KS0-31	Кабельная стяжка 4x200 цвет чёрный	100
Б0039387	NO-KS0-33	Кабельная стяжка 4x250 цвет белый	100
Б0039388	NO-KS0-34	Кабельная стяжка 4x250 цвет чёрный	100
Б0039391	NO-KS0-36	Кабельная стяжка 4x300 цвет белый	100
Б0039392	NO-KS0-11	Кабельная стяжка 4x300 цвет чёрный	100
Б0039398	NO-KS0-39	Кабельная стяжка 4x370 цвет белый	100
Б0039399	NO-KS0-15	Кабельная стяжка 4x370 цвет чёрный	100
Б0039385	NO-KS0-32	Кабельная стяжка 5x200 цвет белый	100
Б0039386	NO-KS0-09	Кабельная стяжка 5x200 цвет чёрный	100
Б0039389	NO-KS0-35	Кабельная стяжка 5x250 цвет белый	100
Б0039390	NO-KS0-10	Кабельная стяжка 5x250 цвет чёрный	100
Б0039393	NO-KS0-37	Кабельная стяжка 5x300 цвет белый	100
Б0039394	NO-KS0-12	Кабельная стяжка 5x300 цвет чёрный	100
Б0039397	NO-KS0-14	Кабельная стяжка 5x350 цвет белый	100
Б0039396	NO-KS0-38	Кабельная стяжка 5x350 цвет чёрный	100
Б0039401	NO-KS0-18	Кабельная стяжка 5x400 цвет белый	100
Б0039402	NO-KS0-19	Кабельная стяжка 5x400 цвет чёрный	100
Б0039405	NO-KS0-21	Кабельная стяжка 5x450 цвет белый	100
Б0048983	NO-KS0-59	Кабельная стяжка 5x450 цвет чёрный	100
Б0039395	NO-KS0-13	Кабельная стяжка 7,2x300 цвет белый	100
Б0048984	NO-KS0-60	Кабельная стяжка 7,2x300 цвет чёрный	100
Б0039403	NO-KS0-20	Кабельная стяжка 7,2x400 цвет белый	100
Б0048985	NO-KS0-61	Кабельная стяжка 7,2x400 цвет чёрный	100
Б0039406	NO-KS0-22	Кабельная стяжка 7,2x500 цвет белый	100
Б0048986	NO-KS0-62	Кабельная стяжка 7,2x500 цвет чёрный	100
Б0039404	NO-KS0-40	Кабельная стяжка 8x400 цвет белый	100
Б0048987	NO-KS0-63	Кабельная стяжка 8x400 цвет чёрный	100
Б0039407	NO-KS0-23	Кабельная стяжка 8x500 цвет белый	100
Б0039408	NO-KS0-24	Кабельная стяжка 8x500 цвет чёрный	100

Площадки под хомуты

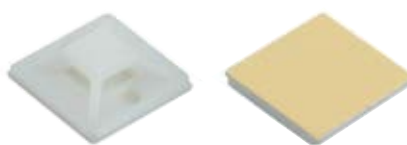

Площадки под хомуты, самоклеящиеся, упакованные по 1000 штук – простое, но эффективное решение для сокращения времени прокладки кабельных электросетей. Площадки монтируют на ровные поверхности при помощи клея-эпокси основания или посредством шурупов, а через специальные прорези в их теле пропускают шлейки пластиковых хомутов для крепления проводов.

- Быстрая и надежная установка
- Прочный и устойчивый к химическим и атмосферным воздействиям материал
- Электроизоляционные качества
- Длительный срок службы

код товара	Артикул	Наименование	Мин. крат. продаж, шт.
Б0033474	NO-222-96	ЭРА Основание самоклеющееся 27x27 (Tie mount)	100

Кабельные стяжки морозостойкие

код товара	Артикул	Наименование	Мин. крат. продаж, шт.
Б0043910	NO-KS0-41	Кабельная стяжка морозостойкая 3x100 цвет белый	100
Б0043911	NO-KS0-42	Кабельная стяжка морозостойкая 3x100 цвет чёрный	100
Б0043912	NO-KS0-43	Кабельная стяжка морозостойкая 4x150 цвет белый	100
Б0043913	NO-KS0-44	Кабельная стяжка морозостойкая 4x150 цвет чёрный	100
Б0043914	NO-KS0-45	Кабельная стяжка морозостойкая 4x200 цвет белый	100
Б0043915	NO-KS0-46	Кабельная стяжка морозостойкая 4x200 цвет чёрный	100
Б0043916	NO-KS0-47	Кабельная стяжка морозостойкая 5x200 цвет белый	100
Б0043917	NO-KS0-48	Кабельная стяжка морозостойкая 5x200 цвет чёрный	100
Б0043918	NO-KS0-49	Кабельная стяжка морозостойкая 5x300 цвет белый	100
Б0043919	NO-KS0-50	Кабельная стяжка морозостойкая 5x300 цвет чёрный	100

Кабельные стяжки для СИП 9

код товара	Артикул	Наименование	Мин. крат. продаж, шт.
Б0043920	NO-KS0-51	Кабельная стяжка для СИП 9*180 цвет чёрный	100
Б0043921	NO-KS0-52	Кабельная стяжка для СИП 9*260 цвет чёрный	100
Б0043922	NO-KS0-53	Кабельная стяжка для СИП 9*380 цвет чёрный	100

Кросс-модули (Шины на Din-рейку в корпусе)

- Прочный корпус, не поддерживающий горение
- Честное сечение токоведущих шин
- Высокое качество латуни
- Широкий ассортимент
- Прозрачная крышка для защиты от случайного прикосновения
- Индивидуальная кратность упаковки



код товара	Артикул	Наименование
Б0043931	NO-224-13	Шины на DIN-рейку в корпусе (кросс-модуль) ШНК 2x7 L+PEN
Б0043932	NO-224-14	Шины на DIN-рейку в корпусе (кросс-модуль) ШНК 2x15 L+PEN
Б0043933	NO-224-15	Шины на DIN-рейку в корпусе (кросс-модуль) ШНК 4x7 3L+PEN
Б0043934	NO-224-16	Шины на DIN-рейку в корпусе (кросс-модуль) ШНК 4x11 3L+PEN
Б0043935	NO-224-17	Шины на DIN-рейку в корпусе (кросс-модуль) ШНК 4x15 3L+PEN

Сигнальные лампы

Таблица выбора

	230 В	24 В	12 В
Ø, мм			
22			
16			

230 В	24 В	12 В
<p>60045623 Ø 22 мм BLS50-BU-K06E</p>	<p>60045614 LED матрица, BLS10-ADDS-230В, 230-К01Е Ø 22 мм</p>	<p>60045611 LED матрица, BLS10-ADDS-24В, AC/DC, 024-К06Е Ø 22 мм</p>
<p>60045622 Ø 22 мм BLS50-BU-K05Е</p>	<p>60045616 LED матрица, BLS10-ADDS-230В, AC, 230-К04-16Е Ø 16 мм</p>	<p>60045613 LED матрица, BLS10-ADDS-24В, AC/DC, 024-К07Е Ø 22 мм</p>
<p>60045615 LED матрица, BLS10-ADDS-230В, 230-К04Е Ø 22 мм</p>	<p>60045618 LED матрица, BLS10-ADDS-230-К05-16Е Ø 16 мм</p>	<p>60045606 LED матрица, BLS10-ADDS-24В, AC/DC, 024-К01Е Ø 22 мм</p>
<p>60045617 LED матрица, BLS10-ADDS-230В, 230-К05Е Ø 22 мм</p>	<p>60045620 LED матрица, BLS10-ADDS-230В, AC, 230-К06-16Е Ø 16 мм</p>	<p>60045608 LED матрица, BLS10-ADDS-24В, AC/DC, 024-К04-16Е Ø 16 мм</p>
<p>60045619 LED матрица, BLS10-ADDS-230В, 230-К06Е Ø 22 мм</p>	<p>60045607 LED матрица, BLS10-ADDS-24В, AC/DC, 024-К04Е Ø 22 мм</p>	<p>60045610 LED матрица, BLS10-ADDS-24В, AC/DC, 024-К05-16Е Ø 16 мм</p>
<p>60045621 LED матрица, BLS10-ADDS-230В, 230-К07Е Ø 22 мм</p>	<p>60045609 LED матрица, BLS10-ADDS-24В, AC/DC, 024-К05Е Ø 22 мм</p>	<p>60045612 LED матрица, BLS10-ADDS-24В, AC/DC, 024-К06-16Е Ø 16 мм</p>

Кнопки с металлическим основанием LAY5

Таблица выбора

	Серия SB-7	Серия LAY5-BL	Серия LAY5-BA	Серия LAY5-BW двойная	Серия LAY5-BW	Серия LAY5-BS	Серия LAY5-BT	Серия LAY5-BC
Подсветка	нет	нет	нет	нет	да	нет	нет	нет
Фиксация	нет	нет	нет	нет	поворот	нажатие/ ключ	нет	нет
Цвет								
I-O	Да	нет		+				
Ø, мм	22	22	22	22	22	22	22	22

Серия SB-7	Серия LAY5-BL	Серия LAY5-BA
<p>60045659 240В, BBT40-SB7-К06Е Ø 22 мм</p>	<p>60045673 без подсветки BBT71-BL-К04Е Ø 22 мм</p>	<p>60045672 без подсветки BBT70-BL-К05Е Ø 22 мм</p>
<p>60045660 240В, BBT40-SB7-К04Е Ø 22 мм</p>	<p>60045675 без подсветки BBT70-BL-К07Е Ø 22 мм</p>	<p>60045670 без подсветки BBT70-BL-К02Е Ø 22 мм</p>
<p>60045674 без подсветки BBT71-BL-К05Е Ø 22 мм</p>	<p>60045671 без подсветки BBT70-BL-К06Е Ø 22 мм</p>	<p>60045667 без подсветки BBT61-BA-К04Е Ø 22 мм</p>
		<p>60045668 без подсветки BBT60-BA-К05Е Ø 22 мм</p>



Б0045666 без подсветки
BBT60-BA-
K04E ∅ 22 мм



Б0045661 с подсветкой
BBT50-
BW-K04E ∅ 22 мм

Серия LAY5-BT



Б0045645 аварийная,
с фиксацией
BBG80-BT-
K04E ∅ 22 мм



Б0045642 ∅ 22 мм
BBG70-
BC-K06E



Б0045664 без подсветки
BBT60-BA-
K02E ∅ 22 мм



Б0045628 I-0,
двоянная,
с подсветкой,
∅ 22 мм



Б0045643 ∅ 22 мм
BBG71-
BC-K04E



Б0045640 ∅ 22 мм
BBG70-
BC-K02E

Серия LAY5-BW



Б0045663 с подсветкой
BBT50-
BW-K06E ∅ 22 мм



Б0045646 аварийная,
с фиксацией,
поворотная
BS-K04E ∅ 22 мм



Б0045641 ∅ 22 мм
BBG70-
BC-K06E

Б0045658 ∅ 22 мм
BBG70-
BC-K06E



Б0045662 с подсветкой
BBT50-
BW-K05E ∅ 22 мм



Б0045637 "Грибок",
с ключом,
240В, 1з+1р,
∅ 22 мм



Б0045644 ∅ 22 мм
BBG70-
BC-K05E

Кнопки с пластиковым основанием

Таблица выбора

	Серия ABLFS	Серия ABLF	Серия AEA	Серия AE	Серия ANE	Серия AEAL	Серия AELA	Серия APBB	Серия PPBB
Подсветка	да	да	нет	нет	да	да	да	да	да
Фиксация	нет	нет	нет	поворот	поворот	нет	нет	нет	нет
Цвет	● ● ● ● ● ● ● ● ● ●	● ● ● ● ● ● ● ● ● ●	● ● ● ● ● ● ● ● ● ●	● ● ● ● ● ● ● ● ● ●	● ● ● ● ● ● ● ● ● ●	● ● ● ● ● ● ● ● ● ●	● ● ● ● ● ● ● ● ● ●	● ● ● ● ● ● ● ● ● ●	● ● ● ● ● ● ● ● ● ●
I-0								+	+
Пуск-стоп								+	+
∅, мм	22	22	22	22	22	22	22	22	30

Серия ABLFS



Б0045658 неон, 240В,
1з+1р,
∅ 22 мм
BBT30-
ABLFS-
K08E



Б0045651 неон,
240В, 1з+1р,
∅ 22 мм
BBT10-
ABLFS-
K07E



Б0045633 "Грибок",
1з+1р,
∅ 22 мм
BBG30-
AEA-K05E

Серия APBB



Б0045627 "Пуск-Стой" неон, 240В,
1з+1р,
∅ 30 мм
BBD21-
PPBB-K51E



Б0045641 неон, 240В,
1з+1р,
∅ 22 мм
BBT30-
ABLFS-
K07E



Б0045650 неон,
240В, 1з+1р,
∅ 22 мм
BBT10-
ABLFS-
K06E



Б0045632 "Грибок",
1з+1р,
∅ 22 мм
BBG30-
AEA-K04E



Б0045626 "I-0" неон, 240В,
1з+1р,
∅ 30 мм
BBD20-
PPBB-K51E

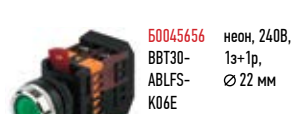

Б0045656 неон, 240В,
1з+1р,
∅ 22 мм
BBT30-
ABLFS-
K06E



Б0045649 неон,
240В, 1з+1р,
∅ 22 мм
BBT10-
ABLFS-
K05E



Б0045629 "Грибок",
с фиксацией,
240В, 1з+1р,
∅ 22 мм
BBG10-AE-
K04E



Б0045625 "Пуск-Стой" неон, 240В,
1з+1р,
∅ 22 мм
BBD11-
APBB-K51E

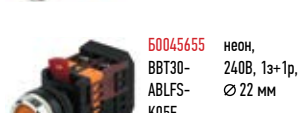

Б0045655 неон,
240В, 1з+1р,
∅ 22 мм
BBT30-
ABLFS-
K05E



Б0045648 неон,
240В, 1з+1р,
∅ 22 мм
BBT10-
ABLFS-
K04E



Б0045636 "Грибок",
с фиксацией,
240В, 1з+1р,
∅ 22 мм
BBG40-
ANE-K04E



Б0045624 "I-0" неон, 240В,
1з+1р,
∅ 22 мм
BBD10-
APBB-K51E



Б0045654 неон,
240В, 1з+1р,
∅ 22 мм
BBT30-
ABLFS-
K04E



Б0045647 неон,
240В, 1з+1р,
∅ 22 мм
BBT10-
ABLFS-
K01E



Б0045638 "Грибок",
с фиксацией,
240В, 1з+1р,
∅ 22 мм
BBG60-
AEAL-K04E



Б0045631 "Грибок", неон,
с фиксацией,
240В, 1з+1р,
∅ 22 мм
BBG20-
AELA-K06E

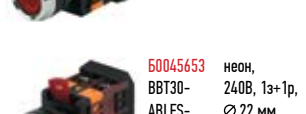

Б0045653 неон,
240В, 1з+1р,
∅ 22 мм
BBT30-
ABLFS-
K03E



Б0045635 "Грибок",
1з+1р,
∅ 22 мм
BBG30-
AEA-K07E



Б0045630 "Грибок", неон,
с фиксацией,
240В, 1з+1р,
∅ 22 мм
BBG20-
AELA-K04E

Серия AEA

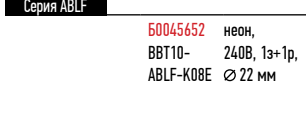

Б0045652 неон,
240В, 1з+1р,
∅ 22 мм
BBT10-
ABLFS-
K08E



Б0045634 "Грибок",
1з+1р,
∅ 22 мм
BBG30-
AEA-K06E

Серия ABLF

Переключатели с металлическим основанием LAY5

Таблица выбора

	Серия LAY5-BK	Серия LAY5-BG	Серия LAY5-BJ	Серия LAY5-BD
Рукоятка	стандарт	ключ	длинная	стандарт
Подсветка	нет	нет	нет	нет
Фиксация	да	нет	да	да
Цвет	● ● ●		●	●
Положения	I-O	I-O	I-O или I-O-II	I-O или I-O-II
Ø, мм	22	22	22	22

Серия LAY5-BK

60045690 2 положения, Ø 22 мм
BSW90-BK-2-K06E



60045689 2 положения, Ø 22 мм
BSW90-BK-2-K04E



Серия LAY5-BG

60045688 2 положения, с ключом, без фиксации, Ø 22 мм
BSW80-BG-2-K02E



Серия LAY5-BJ

60045687 3 положения, "I-O-II", длин. ручка, Ø 22 мм
BSW70-BJ-3-K02E



60045686 2 положения, "I-O", длин. ручка, Ø 22 мм
BSW70-BJ-2-K02E



Серия LAY5-BD

60045685 3 положения, "I-O-II", стандартная ручка, Ø 22 мм
BSW60-BD-3-K02E



60045684 3 положения, "I-O", стандартная ручка, Ø 22 мм
BSW60-BD-2-K02E



Переключатели с пластиковым основанием

Таблица выбора

	Серия ANCLR	Серия ANC	Серия ALC	Серия AKS	Серия AC
Рукоятка	стандарт	стандарт	длинная	-	-
Подсветка	да	да	нет	ключ	стандарт
Фиксация	да	да	да	да	да
Цвет	● ● ● ●		●	●	●
Положения	I-O-II	I-O	I-O	I-O	I-O
Ø, мм	22	22	22	22	22

Серия ANCLR

60045683 3 фикс. положения, "I-O", неон, 240В, 1з+1р, Ø 22 мм
BSW10-ANCLR-3-K06E



60045682 3 фикс. положения, "I-O", неон, 240В, 1з+1р, Ø 22 мм
BSW10-ANCLR-3-K04E



60045639 3 положения, "I-O-II", неон, длин. ручка, 240В, 1з+1р, Ø 22 мм
BSW10-ALCLR-3-K02E



60045681 2 положения, "I-O", неон, 240В, 1з+1р, Ø 22 мм
BSW10-ANC-2-K06E



60045680 2 положения, "I-O", неон, 240В, 1з+1р, Ø 22 мм
BSW10-ANC-2-K04E



60045678 2 фикс. полож., "I-O", неон, длин. ручка, 240В, 1з+1р, Ø 22 мм
BSW10-ALC-2-K02E



Серия AKS

60045677 2 положения, "I-O", 1з+1р, Ø 22 мм
BSW10-AKS-2-K02E



60045676 2 фикс. положения, "I-O", 1з+1р, Ø 22 мм
BSW10-AC-2-K02E



Аксессуары

60045694 Контактный блок 1з для серии LAY5
BDK21E



60045693 Доп. контакт для светосиг. арм.1Н0
BDK20E



60045692 Контактный блок 1р для серии LAY5
BDK11E



60045691 Доп. контакт для светосиг. арм.1Н3
BDK10E



60045696 Держатель маркировки DM 18x25
DM18X25E



60045695 Держатель маркировки DM 11x25
DM11X25E



Изоляционная лента



PROSELF
Самослипающаяся
изоляционная лента

15мм x 5м, 500мкм

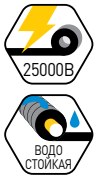

ЧЕРЕЗ 1 МИН
МОНОЛИТНЫЙ СЛОЙ

Применяется для создания изоляции при электротехнических работах. Обладает высокими диэлектрическими свойствами. Рекомендовано для использования в условиях высокой влажности, при условии неподвижного соединения.

PRO180BLACK
СУПЕР ПЛЮС
Изоляционная лента

19мм x 20м, 180мкм



Применяется для группировки проводов и создания надёжной электроизоляции. Обеспечивает надёжную защиту от воздействия влаги и механической нагрузки. Высококачественная ПВХ изоляционная лента толщиной 180 мкм пригодна для использования при любых условиях окружающей среды от +105° С до -18° С.

PRO150BLUE, PRO150BLACK
Профессиональная изоляционная
лента на ПВХ-основе

19мм x 20м, 150мкм



Применяется для изоляции проводов, кабелей и их маркировки, при этом обеспечивает антикоррозийную защиту.

PROSS25
Самослипающаяся изоляционная лента
силиконовая

25мм x 3м, 500мкм



ЧЕРЕЗ 1 МИН
МОНОЛИТНЫЙ СЛОЙ

Высокоэластичная и прочная силиконовая лента при намотке самовулканизируется, образуя монолитную структуру для надёжной и герметичной защиты соединения. Она предназначена для использования на всех видах поверхностей и даже под водой, при любой погоде, выдерживает температуру -50° С до +250° С. Устойчива к механическому истиранию внешней стороны, к длительному воздействию влаги, УФ-лучей, перепадов температур, химических веществ.

ЭРА Электроизоляционная лента на ПВХ-основе

Характеристики:



Состав: ПВХ-пленка, клеевой слой на резиновой основе.

Упаковка: каждый рулон упакован в термоусадочную пленку с индивидуальной этикеткой, групповая упаковка по 10 рулонов одного цвета, картонная упаковка по 200 и 500 рулонов.



35524/35531
19мм x 10м, 150мкм



35500/35517
19мм x 10м, 150мкм



87530/87431
15мм x 20м, 150мкм



87561/87547
19мм x 20м, 150мкм



Код товара	Артикул	Размер	Цвет
● B0027916	PROSELF	15мм x 5м	чёрная
● B0027915	PRO180BLACK		чёрная
● B0027918	PRO150BLUE	19мм x 20м	синяя
● B0027917	PRO150BLACK		чёрная
● B0052254	PROSS25	25мм x 3м	чёрная

Код товара	Артикул	Размер	Цвет
● C0045274	36954	15мм x 5м	синяя
● C0045275	36930		чёрная
● C0036557	43843/43846		синяя
● C0036558	43829/43812		чёрная
○ C0036553	43881/43874		белая
● C0036554	43904/43898	15мм x 10м	жёлтая
● C0036555	43928/43911		зелёная
● C0036556	43867/43850		красная
● C0038781	43966/43959		чёрная, белая, зелёная, жёлтая, красная
● C0036559	43942/43935		жёлто-зелёная
● C0036551	43706/43690		синяя
● C0036552	43683/43676		чёрная
● B0039314	87530/87431		серая
○ C0036546	43744/43737	15мм x 20м	белая
● C0036547	43768/43751		жёлтая
● C0036549	43782/43775		зелёная
● C0036550	43720/43713		красная
● C0036548	43805/43799		жёлто-зелёная
● B0033693	35500/35517	19мм x 10м	синяя
● B0033692	35524/35531		чёрная
● C0036539	43560/43553		синяя
● C0036540	43546/43539		чёрная
● B0039315	87561/87547		серая
○ C0036542	43607/43591	19мм x 20м	белая
● C0036543	43621/43614		жёлтая
● C0036544	43645/43638		зелёная
● C0036541	43584/43577		красная
● C0036545	43669/43652		жёлто-зелёная

Электроизоляционная лента на ХБ-основе



Вес: 70 г или 150 г
Ширина: 19 мм +/- 1 мм
Толщина пленки: 0,35 мм
Состав: ХБ-пленка, клеевой слой на резиновой основе.

Характеристики:
Адгезия (липкость): 100 мм/мин
Электрическая прочность (напряжение пробоя): не менее 1кВ
Диапазон рабочих температур: от -30° С до +30° С

Код товара	Артикул	Вес, г
● B0002453	47608	150
● B0002454	47592	70

Кабель

Информационный кабель

U/UTP без экрана

Неэкранированный кабель U/UTP применяется для построения структурированных кабельных сетей на территориях с низким электромагнитным воздействием. Обычно такой вид кабеля прокладывается в специальных кабельных коробах. Для обеспечения стабильного соединения на скорости до 100Мбит/сек применяется двупарный, а для бесперебойной передачи цифровых данных на скорости до 1Гбит/сек и выше используется провод с четырьмя «парами».



F/UTP с экраном

Экранированный кабель F/UTP и SF/UTP применяются при обустройстве структурированных кабельных сетей в среде с повышенным электромагнитным фоном. Фольгированная экранирующая защита предотвращает возникновение помех, возникающих при воздействии электромагнитных волн на проводники. Выбор витой пары зависит от многих факторов, среди которых основными являются способ прокладки, наличие внешних источников волн, способствующих возникновению помех при передаче данных, а также пропускная способность кабеля и количество абонентов.



LAN-кабель витая пара Эра

Код товара	Артикул	Наименование	Калибр проводника	Кол-во проводников	Кол-во пар	Тип проводника	Материал проводника	Материал изоляции	Материал Оболочки	Цвет оболочки	Буктовка, м
Б0044428	U-2-PVC	ЭРА Кабель витая пара U/UTP 2x2x24 AWG Cat5e CU PVC 305м	24 AWG	4	2 PR	Однопроводочная жила	Cu	HDPE	PVC	Серый	305
Б0044429	U-4-PVC	ЭРА Кабель витая пара U/UTP 4x2x24 AWG Cat5e CU PVC 305м	24 AWG	8	4 PR	Однопроводочная жила	Cu	HDPE	PVC	Серый	305
Б0044430	U-4-HF	ЭРА Кабель витая пара U/UTP 4x2x24 AWG Cat5e CU нг(А) HF 305м	24 AWG	8	4 PR	Однопроводочная жила	Cu	HDPE	нг(А) HF	Оранжевый	305
Б0044431	U-4-PE	ЭРА Кабель витая пара U/UTP 4x2x24 AWG Cat5e CU PE OUTDOOR 305м	24 AWG	8	4 PR	Однопроводочная жила	Cu	HDPE	PE	Серый	305
Б0044432	U-4-PE-T	ЭРА Кабель витая пара U/UTP Cat5e 4x2x24 AWG CU PE + ТРОС OUTDOOR 305 м	24 AWG	8	4 PR	Однопроводочная жила	Cu	HDPE	PE	Серый	305
Б0044688	F-4-PVC	ЭРА Кабель витая пара F/UTP 4x2x24 AWG Cat5e CU PVC 305 м	24 AWG	8	4 PR	Однопроводочная жила	Cu	HDPE	PVC	Серый	305
Б0044687	F-4-HF	ЭРА Кабель витая пара F/UTP 4x2x24 AWG Cat5e CU нг(А) HF 305м	24 AWG	8	4 PR	Однопроводочная жила	Cu	HDPE	нг(А) HF	Оранжевый	305
Б0044689	F-4-PE	ЭРА Кабель витая пара F/UTP Cat5e 4x2x24 AWG CU PE OUTDOOR 305 м	24 AWG	8	4 PR	Однопроводочная жила	Cu	HDPE	PE	Чёрный	305
Б0044690	F-4-PE-T	ЭРА Кабель витая пара F/UTP Cat5e 4x2x24 AWG CU PE + ТРОС OUTDOOR 305 м	24 AWG	8	4 PR	Однопроводочная жила	Cu	HDPE	PE	Чёрный	305
Б0044691	SF-4-PVC	ЭРА Кабель витая пара SF/UTP Cat5e 4x2x24 AWG CU PVC 305 м	24 AWG	8	4 PR	Однопроводочная жила	Cu	HDPE	PVC	Серый	305

LAN-кабель витая пара Эра Simple

Б0044425	UL-2-PVC	ЭРА Кабель витая пара U/UTP 2x2x24AWG Cat5e CU PVC 305м SIMPLE	24 AWG	4	2 PR	Однопроводочная жила	Cu	HDPE	PVC	Серый	305
Б0044426	UL-4-PVC	ЭРА Кабель витая пара U/UTP 4x2x24AWG Cat5e CU PVC 305м SIMPLE	24 AWG	8	4 PR	Однопроводочная жила	Cu	HDPE	PVC	Серый	305
Б0044427	UL-4-PE	ЭРА Кабель витая пара U/UTP 4x2x24AWG Cat5e CU PE OUTDOOR 305м SIMPLE	24 AWG	8	4 PR	Однопроводочная жила	Cu	HDPE	PE	Чёрный	305
Б0044685	FL-4-PVC	ЭРА Кабель витая пара F/UTP 4x2x24AWG Cat5e CU PVC 305 м SIMPLE	24 AWG	8	4 PR	Однопроводочная жила	Cu	HDPE	PVC	Серый	305
Б0044686	FL-4-PE	ЭРА Кабель витая пара F/UTP 4x2x24AWG Cat5e CU PE OUTDOOR 305 м SIMPLE	24 AWG	8	4 PR	Однопроводочная жила	Cu	HDPE	PE	Чёрный	305
Б0044433	UL-2-PVC-A	ЭРА U/UTP 2x2x24 AWG Cat5e CCA PVC 305м SIMPLE	24 AWG	4	2 PR	Однопроводочная жила	CCA	HDPE	PVC	Серый	305
Б0044434	UL-4-PVC-A	ЭРА U/UTP 4x2x24 AWG Cat5e CCA PVC 305м SIMPLE	24 AWG	8	4 PR	Однопроводочная жила	CCA	HDPE	PVC	Серый	305
Б0044437	UL-4-PVC-A-25	ЭРА U/UTP 4x2x24 AWG Cat5e CCA PVC 25 м SIMPLE	24 AWG	8	4 PR	Однопроводочная жила	CCA	HDPE	PVC	Серый	25
Б0044438	UL-4-PVC-A-50	ЭРА U/UTP 4x2x24 AWG Cat5e CCA PVC 50 м SIMPLE	24 AWG	8	4 PR	Однопроводочная жила	CCA	HDPE	PVC	Серый	50
Б0044439	UL-4-PVC-A-100	ЭРА U/UTP 4x2x24 AWG Cat5e CCA PVC 100 м SIMPLE	24 AWG	8	4 PR	Однопроводочная жила	CCA	HDPE	PVC	Серый	100
Б0044435	UL25-4-PVC-A	ЭРА U/UTP 4x2x25 AWG Cat5e CCA PVC 305м SIMPLE	25 AWG	8	4 PR	Однопроводочная жила	CCA	HDPE	PVC	Серый	305
Б0044436	UL-4-PE-A	ЭРА U/UTP 4x2x24AWG Cat5e CCA PE OUTDOOR 305м SIMPLE	24 AWG	8	4 PR	Однопроводочная жила	CCA	HDPE	PE	Чёрный	305
Б0044440	FL-4-PVC-A	ЭРА F/UTP 4x2x24 AWG Cat5e CCA PVC 305м SIMPLE	24 AWG	8	4 PR	Однопроводочная жила	CCA	HDPE	PVC	Серый	305
Б0044441	FL-4-PE-A	ЭРА F/UTP 4x2x24AWG Cat5e CCA PE OUTDOOR 305м SIMPLE	24 AWG	8	4 PR	Однопроводочная жила	CCA	HDPE	PVC	Серый	305

Коаксиальный кабель

Коаксиальный кабель или так называемая коаксиальная пара представляет из себя электрический кабель, оба проводника которого выполнены в виде цилиндров, расположенных соосно и разделённых изоляционным материалом и заключённых в общую оболочку.

Кабель имеет очень широкую область применения: вещательные сети, системы связи, системы дистанционного управления, контроля и измерений, каналы связи в любительской и бытовой технике, видеосистемы наблюдения, каналы связи различных мобильных объектов и радиоэлектронных устройств.



Коаксиальный кабель Эра

Код товара	Артикул	Наименование	Тип центр-го проводника	Материал центр-го проводника	Диаметр центр-го проводника	Материал изоляции (диэлектрик)	Экран	Плотность внешнего проводника (Оплётка) в %	Материал внешнего проводника (Оплётка)	Материал оболочки	Диаметр по оболочке, мм	Цвет оболочки	Бухтовка, м
Б0044603	R-64-PVC100	ЭРА Кабель коаксиальный RG-6U, 75 Ом, Cu/(оплётка Cu 64%), PVC, цвет белый, бухта 100 м	Однопроводная жила	Cu	1,02+/-0,01	Вспененный полиэтилен	Алюмополимерная лента	64	Cu	PVC	6,8	Белый	100
Б0044606	R-64-HF100	ЭРА Кабель коаксиальный RG-6U, 75 Ом, Cu/(оплётка Cu 64%), нг(А)HF, цвет серый, бухта 100 м	Однопроводная жила	Cu	1,02+/-0,01	Вспененный полиэтилен	Алюмополимерная лента	64	Cu	нг(А) HF	6,8	Серый	100
Б0044604	R-64-PE100	ЭРА Кабель коаксиальный RG-6U, 75 Ом, Cu/(оплётка Cu 64%), PE, цвет чёрный, бухта 100 м	Однопроводная жила	Cu	1,02+/-0,01	Вспененный полиэтилен	Алюмополимерная лента	64	Cu	PE	6,8	Чёрный	100
Б0044605	R-64-PE305	ЭРА Кабель коаксиальный RG-6U, 75 Ом, Cu/(оплётка Cu 64%), PE, цвет чёрный, бухта 305 м	Однопроводная жила	Cu	1,02+/-0,01	Вспененный полиэтилен	Алюмополимерная лента	64	Cu	PE	6,8	Чёрный	305

Коаксиальный кабель Эра Simple

Б0044602	CL-48-PVC100	ЭРА Кабель коаксиальный 3С-2V, 75 Ом, CCS/(оплётка Al, 48%), PVC, цвет белый, бухта 100 м, SIMPLE	Однопроводная жила	CCS	0,5 мм	Вспененный полиэтилен	Алюмополимерная лента	48	AL	PVC	5	Белый	100
Б0044595	RL-32-PVC100	ЭРА Кабель коаксиальный RG-6U, 75 Ом, CCS/(оплётка Al 32%), PVC, цвет белый, бухта 100 м, SIMPLE	Однопроводная жила	CCS	0,80+/-0,05	Вспененный полиэтилен	Алюмополимерная лента	32	AL	PVC	6,8	Белый	100
Б0044596	RL-48-PVC100	ЭРА Кабель коаксиальный RG-6U, 75 Ом, CCS/(оплётка Al 48%), PVC, цвет белый, бухта 100 м, SIMPLE	Однопроводная жила	CCS	0,90+/-0,01	Вспененный полиэтилен	Алюмополимерная лента	48	AL	PVC	6,8	Белый	100
Б0044598	RL-48-PVC10	ЭРА Кабель коаксиальный RG-6U, 75 Ом, CCS/(оплётка Al 48%), PVC, цвет белый, бухта 10 м, SIMPLE	Однопроводная жила	CCS	0,90+/-0,01	Вспененный полиэтилен	Алюмополимерная лента	48	AL	PVC	6,8	Белый	10
Б0044599	RL-48-PVC20	ЭРА Кабель коаксиальный RG-6U, 75 Ом, CCS/(оплётка Al 48%), PVC, цвет белый, бухта 20 м, SIMPLE	Однопроводная жила	CCS	0,90+/-0,01	Вспененный полиэтилен	Алюмополимерная лента	48	AL	PVC	6,8	Белый	20
Б0044600	RL-48-PVC50	ЭРА Кабель коаксиальный RG-6U, 75 Ом, CCS/(оплётка Al 48%), PVC, цвет белый, бухта 50 м, SIMPLE	Однопроводная жила	CCS	0,90+/-0,01	Вспененный полиэтилен	Алюмополимерная лента	48	AL	PVC	6,8	Белый	50
Б0044597	RL-64-PVC100	ЭРА Кабель коаксиальный RG-6U, 75 Ом, CCS/(оплётка Al 64%), PVC, цвет белый, бухта 100 м, SIMPLE	Однопроводная жила	CCS	1,02+/-0,01	Вспененный полиэтилен	Алюмополимерная лента	64	AL	PVC	6,8	Белый	100
Б0044601	RL-64-PE100	ЭРА Кабель коаксиальный RG-6U, 75 Ом, CCS/(оплётка Al 64%), PE, цвет чёрный, бухта 100 м, SIMPLE	Однопроводная жила	CCS	1,02+/-0,01	Вспененный полиэтилен	Алюмополимерная лента	64	AL	PE	6,8	Чёрный	100

Коаксиальный кабель SAT Эра

Б0044612	S-B-75-PVC100	ЭРА Кабель коаксиальный SAT 703 В, 75 Ом, Cu/(оплётка Cu 75%), PVC, цвет белый, бухта 100 м	Однопроводная жила	Cu	1,1+/-0,1	Вспененный полиэтилен	Алюмополимерная лента	75	Cu	PVC	6,8	Белый	100
Б0044613	S-B-75-PVC10	ЭРА Кабель коаксиальный SAT 703 В, 75 Ом, Cu/(оплётка Cu 75%), PVC, цвет белый, бухта 10 м	Однопроводная жила	Cu	1,1+/-0,1	Вспененный полиэтилен	Алюмополимерная лента	75	Cu	PVC	6,8	Белый	100
Б0044614	S-B-75-PVC20	ЭРА Кабель коаксиальный SAT 703 В, 75 Ом, Cu/(оплётка Cu 75%), PVC, цвет белый, бухта 20 м	Однопроводная жила	Cu	1,1+/-0,1	Вспененный полиэтилен	Алюмополимерная лента	75	Cu	PVC	6,8	Белый	100
Б0044615	S-B-75-PVC50	ЭРА Кабель коаксиальный SAT 703 В, 75 Ом, Cu/(оплётка Cu 75%), PVC, цвет белый, бухта 50 м	Однопроводная жила	Cu	1,1+/-0,1	Вспененный полиэтилен	Алюмополимерная лента	75	Cu	PVC	6,8	Белый	100
Б0044616	S-B-75-HF100	ЭРА Кабель коаксиальный SAT 703 В, 75 Ом, Cu/(оплётка Cu 75%), нг(А)HF, цвет серый, бухта 100 м	Однопроводная жила	Cu	1,1+/-0,1	Вспененный полиэтилен	Алюмополимерная лента	75	Cu	нг(А) HF	6,8	Серый	100
Б0044617	S-M-75-PVC100	ЭРА Кабель коаксиальный SAT 50 М, 75 Ом, Cu/(оплётка Cu 75%), PVC, цвет белый, бухта 100 м	Однопроводная жила	Cu	1,00+/-0,05	Вспененный полиэтилен	Алюмополимерная лента	75	Cu	PVC	6,8	Белый	100
Б0044618	S-M-75-PVC10	ЭРА Кабель коаксиальный SAT 50 М, 75 Ом, Cu/(оплётка Cu 75%), PVC, цвет белый, бухта 10 м	Однопроводная жила	Cu	1,00+/-0,05	Вспененный полиэтилен	Алюмополимерная лента	75	Cu	PVC	6,8	Белый	10
Б0044619	S-M-75-PVC20	ЭРА Кабель коаксиальный SAT 50 М, 75 Ом, Cu/(оплётка Cu 75%), PVC, цвет белый, бухта 20 м	Однопроводная жила	Cu	1,00+/-0,05	Вспененный полиэтилен	Алюмополимерная лента	75	Cu	PVC	6,8	Белый	20
Б0044620	S-M-75-PVC50	ЭРА Кабель коаксиальный SAT 50 М, 75 Ом, Cu/(оплётка Cu 75%), PVC, цвет белый, бухта 50 м	Однопроводная жила	Cu	1,00+/-0,05	Вспененный полиэтилен	Алюмополимерная лента	75	Cu	PVC	6,8	Белый	50

Коаксиальный кабель SAT Эра Simple

Код товара	Артикул	Наименование	Тип центр-го проводника	Материал центр-го проводника	Диаметр центр-го проводника	Материал изоляции (диэлектрик)	Экран	Плотность внешнего проводника (Оплётка) в %	Материал внешнего проводника(О-плётка)	Материал оболочки	Диаметр по оболочке, мм	Цвет оболочки	Бухтовка, м
Б0044608	SL-B-75-PVC100	ЭРА Кабель коаксиальный SAT 703 В,75 Ом, CCS/(оплётка Al, 75%), PVC,цвет белый, бухта 100 м, SIMPLE	Однопроводная жила	CCS	1,1+/-0,1	Вспененный полиэтилен	Алюмополимерная лента	75	AL	PVC	6,8	Белый	100
Б0044609	SL-B-75-PVC10	ЭРА Кабель коаксиальный SAT 703 В,75 Ом, CCS/(оплётка Al, 75%), PVC,цвет белый, бухта 10 м, SIMPLE	Однопроводная жила	CCS	1,1+/-0,1	Вспененный полиэтилен	Алюмополимерная лента	75	AL	PVC	6,8	Белый	10
Б0044610	SL-B-75-PVC20	ЭРА Кабель коаксиальный SAT 703 В,75 Ом, CCS/(оплётка Al, 75%), PVC,цвет белый, бухта 20 м, SIMPLE	Однопроводная жила	CCS	1,1+/-0,1	Вспененный полиэтилен	Алюмополимерная лента	75	AL	PVC	6,8	Белый	20
Б0044611	SL-B-75-PVC50	ЭРА Кабель коаксиальный SAT 703 В,75 Ом, CCS/(оплётка Al, 75%), PVC,цвет белый, бухта 50 м, SIMPLE	Однопроводная жила	CCS	1,1+/-0,1	Вспененный полиэтилен	Алюмополимерная лента	75	AL	PVC	6,8	Белый	50
Б0044607	SL-M-75-PVC100	ЭРА Кабель коаксиальный SAT 50 М,75 Ом, CCS/(оплётка Al 75%), PVC, цвет белый, бухта 100 м, SIMPLE	Однопроводная жила	CCS	0,90+/-0,01	Вспененный полиэтилен	Алюмополимерная лента	75	AL	PVC	6,8	Белый	100

Акустический кабель

Акустический кабель Эра служит для передачи звукового сигнала в различных аудиосистемах. Применяется для подключения акустических установок в торговых центрах, аэропортах, гостиницах, отелях, системах безопасности и просто не заменим при подключении домашних и автомобильных аудиосистем. Конструкция кабеля в разрезе напоминает цифру восемь, два параллельных многожильных проводника покрытых изоляционным слоем из высококачественного поливинилхлоридного пластика, соединённых между собой. Такая конструкция позволяет разделять проводники между собой без повреждения изоляционного слоя. Проводники выполнены из тонких алюминиевых жил, покрытых слоем высокоочищенной бескислородной меди, скрученных между собой.



Код товара	Артикул	Наименование	Цвет изоляции	Бухтовка, м
Б0048262	A-25-RB	A-25-RB ЭРА Кабель акустический 2x0,25 мм2, 100м	Красно-черный	100
Б0048269	A-25-S	A-25-S ЭРА Акустический кабель 2x0,25 мм2, 100м	Прозрачный	100
Б0048263	A-35-RB	A-35-RB ЭРА Кабель акустический 2x0,35 мм2, 100м	Красно-черный	100
Б0048270	A-35-S	A-35-S ЭРА Акустический кабель 2x0,35 мм2, 100м	Прозрачный	100
Б0048264	A-50-RB	A-50-RB ЭРА Кабель акустический 2x0,50 мм2, 100м	Красно-черный	100
Б0048271	A-50-S	A-50-S ЭРА Акустический кабель 2x0,50 мм2, 100м	Прозрачный	100
Б0048265	A-75-RB	A-75-RB ЭРА Кабель акустический 2x0,75 мм2, 100м	Красно-черный	100
Б0048272	A-75-S	A-75-S ЭРА Акустический кабель 2x0,75 мм2, 100м	Прозрачный	100
Б0048266	A-100-RB	A-100-RB ЭРА Кабель акустический 2x1,00 мм2, 100м	Красно-черный	100
Б0048273	A-100-S	A-100-S ЭРА Акустический кабель 2x1,00 мм2, 100м	Прозрачный	100
Б0048267	A-150-RB	A-150-RB ЭРА Кабель акустический 2x1,50 мм2, 100м	Красно-черный	100
Б0048274	A-150-S	A-150-S ЭРА Акустический кабель 2x1,50 мм2, 100м	Прозрачный	100
Б0048268	A-250-RB	A-250-RB ЭРА Кабель акустический 2x2,50 мм2, 100м	Красно-черный	100
Б0048275	A-250-S	A-250-S ЭРА Акустический кабель 2x2,50 мм2, 100м	Прозрачный	100

Разъемы

F-разъем

F-разъем предназначен для соединения коаксиального кабеля волновым сопротивлением 75 Ом с телевизионным и видеоборудованием (ресиверы, телевизоры, всевозможная видеоаппаратура и т.д.). Разъем данного вида не имеет непосредственного штекера, роль штекера выполняет центральная жила кабеля, что позволяет избежать дополнительных потерь сигнала.

Код товара	Артикул	Наименование	Кол-во в упаковке	Бренд/серия
Б0048284	R-F-6	F-разъем RG-6	100	ЭРА
Б0048285	RS-F-6	F-разъем RG-6	100	ЭРА simple
Б0048286	RS-F-6-2	F-разъем RG-6	2	ЭРА simple



Разъем питания DC





Разъем питания штекер 2.1x5.5 предназначен для подключения питания различного оборудования (систем видеонаблюдения, питания зарядных или других бытовых устройств) к источнику питания постоянного тока 12/24В (DC).

Код товара	Артикул	Наименование	Кол-во в упаковке	Бренд/серия
Б0048308	R-DC01	Разъем питания штекер 2. 1x5. 5 с клеммной колодкой	50	ЭРА
Б0048309	R-DC02	Разъем питания штекер 2. 1x5. 5 с клеммной колодкой	50	ЭРА
Б0048310	R-DC03	Разъем питания штекер 2. 1x5. 5 с быстрозажимной колодкой	50	ЭРА
Б0048311	R-DC04	Разъем питания гнездо 2. 1x5. 5 с клеммной колодкой	50	ЭРА



Разъем BNC

Разъем штекер BNC предназначен для подключения коаксиального кабеля к видеокамерам, видеорегистраторам, мониторам и другим радиоэлектронным устройствам.

	Код товара	Артикул	Наименование	Кол-во в упаковке	Бренд/серия
	60048312	R-BNC01	Разъем штекер BNC под винт с пружиной металл	50	ЭРА
	60048314	R-BNC03	Разъем штекер BNC с клеммной колодкой	50	ЭРА
	60048315	R-BNC04	Разъем штекер BNC с быстрозажимной колодкой	50	ЭРА
	60048316	R-BNC05	Разъем штекер BNC с клеммной колодкой	50	ЭРА
	60048313	RS-BNC02	Разъем штекер BNC под винт с пружиной металл	50	ЭРА simple













Переходники

Переходники F на TV предназначены для подключения эфирного, спутникового и кабельного телевидения с помощью радиочастотного кабеля волновым сопротивлением 50 или 75 Ом.

	Код товара	Артикул	Наименование	Кол-во в упаковке	Бренд/серия
	60048288	RS-A01	Переход гнездо F-штекер TV	100	ЭРА simple
	60048289	RS-A01-1	Переход гнездо F-штекер TV	1	ЭРА simple
	60048291	RS-A02	Переход гнездо F-гнездо TV	100	ЭРА simple
	60048292	RS-A02-1	Переход гнездо F-гнездо TV	1	ЭРА simple
	60048294	RS-A03	Переход гнездо F-гнездо TV угловой	100	ЭРА simple
	60048295	RS-A03-1	Переход гнездо F-гнездо TV угловой	1	ЭРА simple
	60048297	RS-A04	Переход гнездо F-штекер TV угловой	100	ЭРА simple
	60048298	RS-A04-1	Переход гнездо F-штекер TV угловой	1	ЭРА simple
	60048287	R-A01	Переход гнездо F-штекер TV	100	ЭРА
	60048290	R-A02	Переход гнездо F-гнездо TV	100	ЭРА
	60048293	R-A03	Переход гнездо F-гнездо TV угловой	100	ЭРА
	60048296	R-A04	Переход гнездо F-штекер TV угловой	100	ЭРА

Делители тв сигнала

Телевизионный делитель предназначен для телевизионных систем и используется в домах и квартирах, где требуется подключить несколько телевизионных аппаратов к одной антенне.

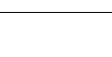
	Код товара	Артикул	Наименование	Кол-во в упаковке	Бренд/серия
	60048317	D-F-01	Делитель ТВ x 2 под F разъем 5-1000 МГц	10	ЭРА
	60048318	D-F-02	Делитель ТВ x 3 под F разъем 5-1000 МГц	10	ЭРА
	60048319	D-F-03	Делитель ТВ x 4 под F разъем 5-1000 МГц	10	ЭРА
	60048323	D-F-04	Делитель ТВ x 2 под F разъем+3 F разъема 5-1000 МГц	10	ЭРА
	60048324	D-F-05	Делитель ТВ x 3 под F разъем+4 F разъема 5-1000 МГц	10	ЭРА
	60048325	D-F-06	Делитель ТВ x 4 под F разъем +5 F разъема 5-1000 МГц	10	ЭРА
	60048326	D-F-SAT-02	Делитель ТВ x 2 под F разъем 5-2500 МГц "Спутниковый"	10	ЭРА
	60048327	D-F-SAT-03	Делитель ТВ x 3 под F разъем 5-2500 МГц "Спутниковый"	10	ЭРА
	60048328	D-F-SAT-04	Делитель ТВ x 4 под F разъем 5-2500 МГц "Спутниковый"	10	ЭРА
	60048320	DS-F-01	Делитель ТВ x 2 под F разъем 5-1000 МГц	10	ЭРА simple
	60048321	DS-F-02	Делитель ТВ x 3 под F разъем 5-1000 МГц	10	ЭРА simple
	60048322	DS-F-03	Делитель ТВ x 4 под F разъем 5-1000 МГц	10	ЭРА simple
	60048329	DS-F-SAT-01	Делитель ТВ x 2 под F разъем 5-2500 МГц "Спутниковый"	10	ЭРА simple

Разъем штекер TV

Разъем TV предназначен для подключения эфирного, спутникового и кабельного телевидения с помощью коаксиального кабеля. Разъем монтируется на телевизионный кабель и передает идущий по кабелю сигнал на TV устройства.

	Код товара	Артикул	Наименование	Кол-во в упаковке	Бренд/серия
	50048302	R-TV01	Разъем штекер TV никель с пружиной	100	ЭРА
	50048303	R-TV02	Разъем гнездо TV никель с пружиной	100	ЭРА
	50048304	R-TV03	Разъем штекер TV без пайки металл «Орех»	100	ЭРА
	50048305	R-TV04	Разъем штекер TV без пайки белый	100	ЭРА
	50048306	R-TV05	Разъем штекер TV без пайки чёрный	100	ЭРА
	50048307	R-TV05-1	Разъем штекер TV без пайки чёрный	1	ЭРА

Паяльное оборудование и аксессуары



Оборудование для пайки ЭРА выполнено из высококачественных материалов, обеспечивающих бесперебойную работу весь срок службы. Электропаяльник незаменим при пайке медных проводников и монтаже электронных компонентов в электротехнике. Подставка под паяльник обеспечивает безопасное хранение во время его нагрева и в перерывах между работой. Шприц для удаления припоя облегчит работу при монтаже или демонтаже электроэлементов и проводников.

Паяльники



	Код товара	Артикул	Наименование	Материал
	50046945	PL-02-25 W	Паяльник "Лидер" с 2-комп. ручьятка, жало Long life 230 В 25 Вт	Металл/пластик
	50046946	PL-02-30 W	Паяльник "Лидер" с 2-комп. ручьятка, жало Long life 230 В 30 Вт	Металл/пластик
	50046947	PL-02-40 W	Паяльник "Лидер" с 2-комп. ручьятка, жало Long life 230 В 40 Вт	Металл/пластик
	50046948	PL-02-60 W	Паяльник "Лидер" с 2-комп. ручьятка, жало Long life 230 В 60 Вт	Металл/пластик
	50046949	PL-02-80 W	Паяльник "Лидер" с 2-комп. ручьятка, жало Long life 230 В 80 Вт	Металл/пластик
	50046950	PL-02-100 W	Паяльник "Лидер" с 2-комп. ручьятка, жало Long life 230 В 100 Вт	Металл/пластик
	50046951	PL-R01- 25 W	Паяльник с деревянной ручьяткой ЭПСН 230 В 25 Вт	Металл/дерево
	50046952	PL-R01- 40 W	Паяльник с деревянной ручьяткой ЭПСН 230 В 40 Вт	Металл/дерево
	50046953	PL-R01-65W	Паяльник с деревянной ручьяткой ЭПСН 230 В 65 Вт	Металл/дерево
	50046954	PL-R01-80W	Паяльник с деревянной ручьяткой ЭПСН 230 В 80 Вт	Металл/дерево
	50046955	PL-R01-100W	Паяльник с деревянной ручьяткой ЭПСН 230 В 100 Вт	Металл/дерево
	50046956	PL-R02- 40 W	Паяльник с пластиковой ручьяткой ЭПСН 230В 40 Вт	Металл/пластик
	50046957	PL-B+6N-30W	Набор паяльник с функцией выжигания + 6 насадок 230В 30 Вт	Металл/пластик

Коннектор RJ-45 8P8C

Джек RJ-45 8P8C CAT 5е предназначен для соединения телекоммуникационного оборудования: компьютеры, офисные АТС, сетевые коммутаторы, концентраторы, коммутационные панели, маршрутизаторы, патч-панели, сетевые карты, а также другого оборудования, имеющего гнездо разъема 8P8C.

	Код товара	Артикул	Наименование	Кол-во в упаковке	Бренд/серия
	50048299	RJ-1	Джек RJ-45 8P8C CAT 5е	100	ЭРА
	50048300	RJ-1-S	Джек RJ-45 8P8C CAT 5е	100	ЭРА simple
	50048301	RJF-1	Джек RJ-45 8P8C CAT 5е экранированный	100	ЭРА

Оборудование для пайки

	Код товара	Артикул	Наименование	Материал
	50046958	PL-T01	Шприц для удаления припоя	Металл/пластик
	50047729	PL-T03	Подставка под паяльник ЭРА	Металл/пластик

SBL1-3
Супер-клей С0039198



3 г. 12/288 3сек

SSBL1-6
Супер-клей Б0034923



6г. 12/288

SBL1-6
Супер-клей С0045533



6x1 г. 12/288 3сек

SSBL12-3
Супер-клей
С0042302



12x3 г.
12/576
3сек

SSBL12-1
Супер-клей
Б0034921



НОВИНКА

1 г.
12/432

SABL1-33
Супер-клей и антиклей
С0039400



3 г. 12/288

SGBL1-3
Супер-клей ГЕЛЬ
С0039396



3 г. 20-60сек

SSGBL12-3
Супер-клей ГЕЛЬ
С0042300



12x3 г.
20-60сек
12/576

ШОУ-БОКС



SUBL1-15
Универсальный клей
Б0002919



15 г. 12/288

SUTB-30
Универсальный клей
Б0035609



30 г. 12/288

SSBL1-15
Обувной клей
Б0002921



15 г. 12/288

SSTB-30
Обувной клей
Б0035612



30 г. 12/288

SGTB / 680634
Универсальный клей Гель



30мл 12/288

SEBL1-6
Эпоксидный клей
Б0002922



6 г. 12/288 3мин

SEPBL1-55
Эпоксидный пластилин
Б0013934



55 г. 12 40мин

СУПЕР-КЛЕЙ

505-3 **НОВИНКА**
Супер-клей
Б0033119



дерево
металл
пластик



6 г.
36/432

505-6 **НОВИНКА**
Супер-клей
Б0033120

3 г.
12/576



НОВИНКА

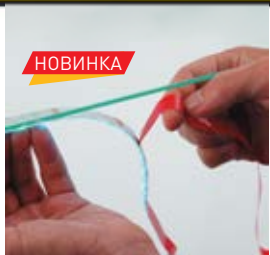

НОВИНКА

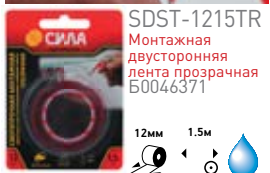

SDST-1215TR
Монтажная двусторонняя лента прозрачная
Б0046371

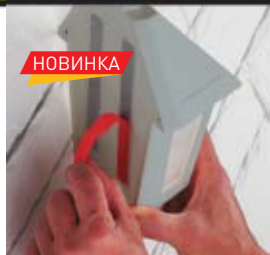

НОВИНКА

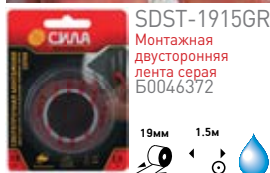

SDST-1915GR
Монтажная двусторонняя лента серая
Б0046372

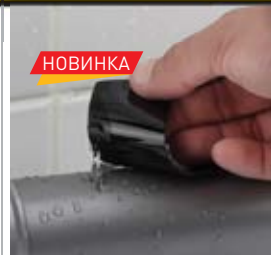

НОВИНКА



SFLEX-1015B
Ремонтная свехликая герметизирующая лента черная
Б0050342

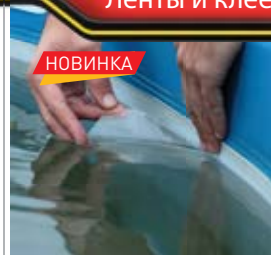
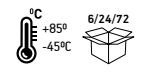
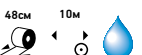

НОВИНКА



SFLEX-1015W
Ремонтная свехликая герметизирующая лента прозрачная
Б0050343

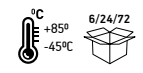
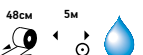

TRA72-00
Лента упаковочная
С0044581



TCL72-02
Супер-лента
С0044591

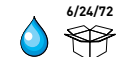
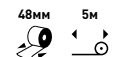

TPD72-03
Лента для труб
С0044592



TAL72-04
Алюминиевая лента
С0044593

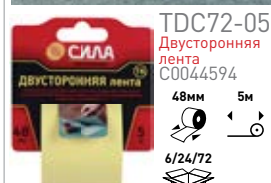
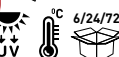

TDC72-05
Двусторонняя лента
С0044594



TDP72-06
Двусторонняя лента
С0044595



THL72-07
Лента-липучка
С0044596

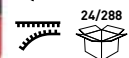

Не предназначена для крепления часов и зеркал!



TME72-08
Металлизированная лента
С0044597



TAS72-10
Противоскользящие полосы
Б0004925

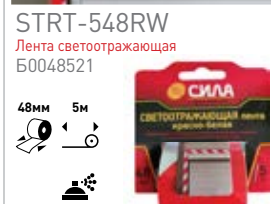

STRT-548RW
Лента светоотражающая
Б0048521

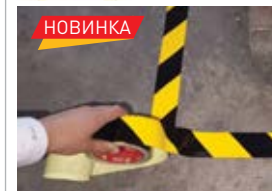

STHW-2548YB
Лента разметочная
Б0048520

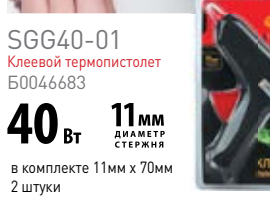
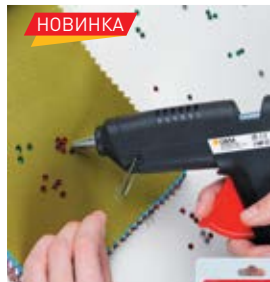

SGG40-01
Клеевой термопистолет
Б0046683



SGG60-01
Клеевой термопистолет
Б0046684

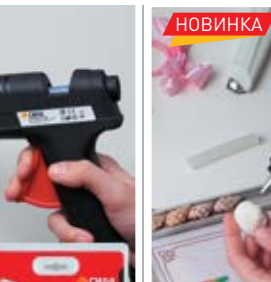

SGS11200-6
Клеевые стержни для термопистолета
Б0052245

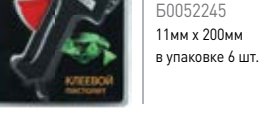

SGS11200-12
Клеевые стержни для термопистолета
Б0052246

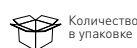
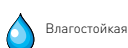
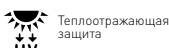
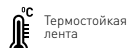
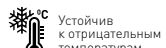
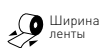

SH1010-S1S-24
Крючок на силикон. крепление
Б0002518



10x10
2,5
Серебро

SH1010-S1W-24
Крючок на силикон. крепление
Б0002516



10x10
2,5
Белый

SH10-R1TR-24
Крючок на силикон. крепление
Б0002455



∅ 10
2,5
Прозрачный

SH10-R1G-24
Крючок на силикон. крепление
Б0002517



∅ 10
2,5
Золото

SSH10-R1S-12
Крючок хромированный
Б0002532



∅ 10
2,5
Серебро

SH68-S2S-24
Крючок на силикон. крепление
Б0002522



6.8x6.8
1,5
Серебро

SH68-S2R-24
Крючок на силикон. крепление
Б0002523



6.8x6.8
1,5
Красный

SH68-R2TR-24
Крючок на силикон. крепление
Б0002520



∅ 6.8
1,5
Прозрачный

SH68-R2BTR-24
Крючок на силикон. крепление
Б0002521



∅ 6.8
1,5
Полупрозрачный голубой

SH5-R4S-24
Крючок на силикон. крепление
Б0002524



∅ 5
1,0
Серебро

SH5-R4GMIX-24
Крючок на силикон. крепление
Б0002525



∅ 5
1,0
Мульти-
цвет

SH5-S4TR-24
Крючок на силикон. крепление
Б0002526



5x5
1,0
Прозрач-
ный

SH5-S4BMIX-24
Крючок на силикон. крепление
Б0002527



5x5
1,0
Мульти-
цвет

SHT12-S1C-12
Крючок на силик. крепление TEDDY
Б0002519



12x14,5
2,5
Мульти-
цвет

SSH10-S1S-12
Держатель для инвентаря
Б0002530



10x10
2,5
Серебро

SSH10-S1WN-12
Крючок металлический
Б0002531



∅ 10
2,5
Венге

Размер, мм Максимальная нагрузка, кг Цвет



ТОРГОВОЕ ОБОРУДОВАНИЕ, РЕКЛАМНЫЕ МАТЕРИАЛЫ



Б0019479
Стойка универсальная
2000x350x300 мм



Б0003842
Стенд МИНИ 8 крючков
850x180x200 мм



С00039206
Демостенд «12 звонков»
900 x 700 x 100 мм



С00045018
Демостенд «6 звонков»
1100 x 250 x 80 мм



Б00028214
Демостенд напольный «Точечные светильники»
1800 x 500 x 500 мм



С00045848
Демостенд настенный «Точечные светильники»
1280 x 720 x 100 мм



Б00019236
Точечные светильники Демостенд настенный
80 x 80 см



Б00051451
Демостенд настольный «Точечные светильники»
730x60x260 мм



Б00051452
Демостенд настенный «Улучшенный»
1460x730x60 мм



С00045846
Демостенд настольный «Точечные светильники»
730x260x260 мм



Б00033097
Стойка «Фонари «Армия России»
1800x625x550 мм



Б00015231
Дисплей подставка 3x3
300x200x700 мм



Б0030410
Дисплей навесной
Батарейки
6 крючков 6x1
165 x 100x 925 мм



Б0002624
Дисплей
напольный
Батарейки 6x2
1925 x 425 x 400 мм



Б0033795
Стенд напольный
2000 x 1000 x 550 мм
Б0041842
Стенд напольный
2000 x 500 x 550 мм



Б0033106
Стенд «Электроуста-
новочные изделия»
750 x 510 x 2100 мм



Б0036329
Стенд «Промышленные
светильники»
Б0040871
Стенд «Технический
свет с БАП»
650 x 1420 мм



Б0047054
Стенд «Линейные
светильники»
400 x 700 мм



Б0047050
Стенд «Светодиодная
лента 12В+24В»
600 x 600 мм



Б0051758
Стенд настенный
«Неоновая лента»
600 x 600 мм



Б0047051
Стенд «Светоди-
одная лента 220В»
600 x 1200 мм



Б0043897
Стенд с алюминиевыми
профилями
1000 x 600 мм



Б0042313
Стенд «Удлинитель,
сетевые фильтры»
1000 x 1550 мм



Б0043896
Стенд с модульными
светильниками (серия А1 и Р1)
1000 x 660 мм



Б0004135
Стенд «Модульные системы освещения»
1025 x 655 мм



Стенд «Эра 12»
Б0046351 черный
Б0033103 белый
600 x 1100 мм
Б0033104
Б0052247 черный
500 x 830 мм

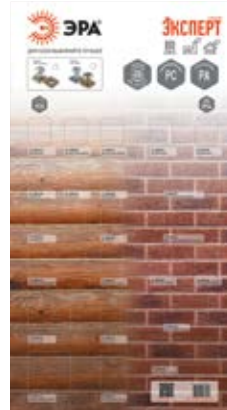

Стенд «Эра Эксперт»
Б0029136
600 x 1100 мм
Б0029135
500 x 830 мм
Б0042657
Стенд без образцов
600 x 1100 мм



Стенд «Elegance»
Б0039037 белый
Б0044833 черный
600 x 1100 мм
Б0052033 белый
Б0051394 черный
500 x 830 мм



Б0043035
Стенд ЭУИ ЭРА
без образцов
600 x 1100 мм



Б0036206
Стенд НВО
без образцов
400 x 830 мм



Б0036576
ЭРА Стенд НВО
с образцами
400 x 830 мм



Б0037067
Стенд
«Кабель-каналы»
500x700 мм



Б0043456
Стенд
«Трубы+коробки»
800 x 650 мм



Б0039175
Стенд «АСИП+НВО»
900 x 540 x 55 мм



Б0044075
Стенд «Автолампы»
500x700 мм



Б0044694
Стенд «Вилки и колодки»
500 x 830 мм



Б0052323
Тестер
310 x 100 x 50 мм



Б0029460
Монетница



Б0004467
Диспенсер
для изолянт
375 x 100 мм,
диаметр 80 мм



Б0026949 Чемодан «Эра 12»
Б0029386 Чемодан «Эра Эксперт»
Б0039322 Чемодан «Эра Элеганс»



Б0031633
«Трофи»
Шелфтокер картон

Б0031632
«Эра»
Шелфтокер



Плак
500 x 830мм
Б0019719
«Эра 12»
Б0029387
«Эра Эксперт»



Б0039018
Листовка А3
«Эра Эксперт»

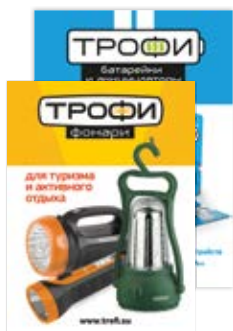

Б0029685
Б0029686
Плакат А4 «Трофи»



Б0029687
Плакат А4 «Эра»
на двойном скотче



Б0029391
Листовка А3
«Эра 12»



Б0039177
Брошюра А3
«Эра Элеганс»



Б0035250
Листовка А3
«Стабилизаторы»



С0042510
Листовка А4
«Сила»



Наклейка на стенд прозр.

Б0020149
«Эра 12» 150x420 мм

Б0019939
«Эра 12» 100x280 мм

Б0029388
ЭраЭксперт 100x280 мм

Б0039966
ЭраЭксперт 100x280 мм



Б0037622 «Точечные светильники»
Б0037624 «Лампы»
Б0037621 «Фонари»
Б0037623 «Настольные светильники»
Б0037620 «Универсальный»



Б0037625
Воблер фонари
140x140 мм

Б0037626
Воблер батарейки
140x140 мм