

Uniel[®]

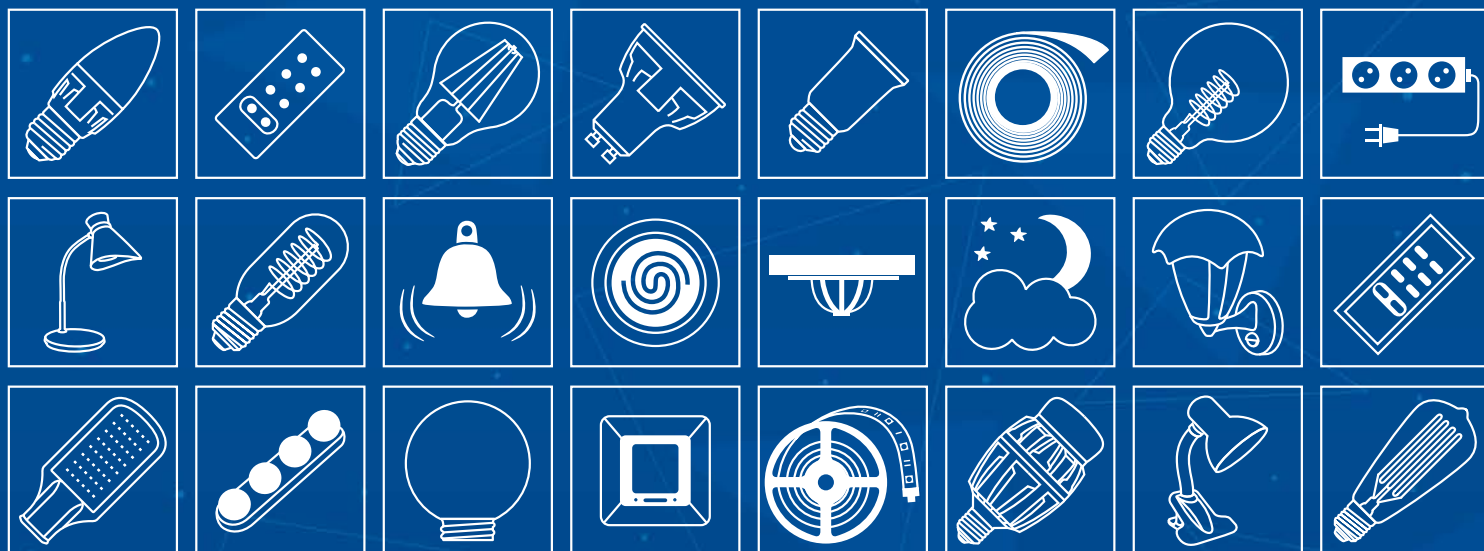

КАТАЛОГ ПРОДУКЦИИ №26 / 2022

СВЕТ НОВЫХ ТЕХНОЛОГИЙ
LIGHT OF NEW TECHNOLOGY

1. ИСТОЧНИКИ СВЕТА 5

Светодиодные лампы	6
Серия ЯРКАЯ «Сделано в России»	6
Серия ЯРКАЯ Dimmable «Сделано в России»	8
Серия Palazzo	10
Серия Palazzo Dimmable.....	11
Серия Merli	12
Серия Sky	13
Серия Air	16
Серия Air dimmable.....	18
Серия #каксолнце с Ra95.....	20
Серия Heaven	21
Низковольтные светодиодные лампы	22
Светодиодные лампы серии SMART	23
Светодиодная лампа серии SMART RGB+W с ИК-сенсором.....	24
Светодиодная ультрафиолетовая лампа Blacklight Blue	25
Светодиодные лампы Multibright с трёхступенчатым диммером.....	26
Серия Bicolor с выбором цветовой температуры.....	28
Светодиодные лампы JCD и JC (замена капсульных галогенных ламп).....	29
Светодиодные лампы точечного света (замена галогенных ламп GU4).....	31
Светодиодные лампы GX.....	32
Светодиодные лампы GX53 с торцевой подсветкой.....	33
Светодиодные лампы высокой мощности серии LED-ED90 PROFi.....	34
Светодиодные лампы высокой мощности серии LED-MP200 PROFi.....	34
Светодиодные лампы высокой мощности серии Venturo	35
Светодиодные лампы высокой мощности серии UFO	36
Светодиодные лампы с цоколем R7s.....	37
Лампы для холодильников, швейных машин и вытяжек.....	38
Декоративные светодиодные лампы серии SOHO	39
Декоративные светодиодные лампы серии Vintage	40
Декоративная светодиодная лампа с типом свечения «эффект пламени».....	41
Ультрафиолетовые бактерицидные лампы	42
Галогенные лампы	44
Линейные галогенные лампы	44
Галогенные капсульные лампы	45
Галогенные лампы точечного света	46
Металлогалогенные лампы	47
Компактные люминесцентные лампы	48
Декоративные лампы.....	48
Рефлекторы	48
Лампы точечного света	49
Линейные лампы	50
Специальные галогенные лампы и лампы накаливания	51
Специальные галогенные лампы	51
Специальные лампы накаливания	52
Лампы накаливания	53
Лампы накаливания для декоративного оформления интерьеров Uniel Vintage	53
Декоративные лампы-пламя.....	55

2. СВЕТОДИОДНАЯ ПРОДУКЦИЯ 56

Светодиодные панели	57
Подвесные/накладные светодиодные панели	57
Светодиодные панели-рамки	65
Светодиодные пылевлагозащищённые светильники	66
Светодиодные пылевлагозащищённые светильники (в пластиковом корпусе).....	66
Светодиодные пылевлагозащищённые антивандальные светильники ULW-K12/13/14/15A	67
Светодиодные пылевлагозащищённые антивандальные светильники ULW-K20.....	68
Светодиодные пылевлагозащищённые накладные светильники ULW-K21/22/23/24	69
Пылевлагозащищённые накладные светильники серии UWL-E27	70
Накладные светодиодные светильники ULO-K05	71
Светодиодные потолочные светильники	72
Линейные накладные светодиодные светильники ULO-DL	72
Линейные накладные светодиодные светильники ULY-K70.....	73
Линейные накладные светодиодные светильники ULT-V50	74
Линейные накладные светодиодные светильники ULO-C01.....	75
Светодиодные линейные подвесные светильники ULO-K.....	76
Линейные накладные пылевлагозащищённые светильники ULW-T под лампы T8	77
Линейные накладные светильники ULO-C40 под лампы T8 (2xT8).....	78
Накладные светодиодные светильники RONDA-2 и QUATRO-2.....	79
Профессиональное интерьерное светодиодное освещение	80
Трековые светильники.....	80
Шинопроводы для трековых систем освещения	83
Светильники направленного света с постоянным направлением светового потока	85
Промышленные светильники	86
Светодиодные подвесные промышленные светильники ULY-U34	86
Светодиодные подвесные промышленные светильники ULY-U35	87

Светодиодные подвесные промышленные светильники ULY-U42C	88
Интерьерные светодиодные светильники	89
Накладные потолочные светодиодные светильники с регулировкой цветовой температуры и яркости.....	89
Светодиодные светильники с датчиками	91
Светодиодные светильники для подсветки картин и зеркал	92
Светодиодные светильники серии BACKSTAGE	95
Светодиодная подсветка для мебели.....	98
Светодиодные светильники настенные гибкие ULT-F21, ULT-F22	101
Линейные светодиодные светильники.....	102
Светодиодные ленты	104
Светодиодные ленты сетевого напряжения 220 В.....	104
Светодиодные ленты НЕОН 220 В.....	107
Комплекты светодиодной ленты ULS-N21 и ULS-N22.....	109
Комплекты светодиодной ленты «Smart Light».....	110
Комплекты светодиодной ленты ULS-U11/U12 с USB.....	112
Светодиодные ленты «Дизайнерская серия».....	113
Светодиодные ленты «Профессиональная серия».....	114
Светодиодные ленты «Энергоэффективная серия».....	116
Аксессуары для светодиодных лент и модулей.....	117
Профили алюминиевые для светодиодных лент	119
Источники питания для светодиодов	120
Источники питания для светодиодных лент и модулей / с вилкой и кабелем.....	120
Источники питания для светодиодных лент и модулей / металлические	121
Блоки питания ультратонкие IP20 для светодиодных лент и модулей 12 В.....	122
Блоки питания ультратонкие IP67 для светодиодных лент и модулей.....	123
Источники питания для светодиодных лент и модулей / влагозащищённые	124
Блок питания для светодиодных светильников.....	125
Блок питания для светодиодных светильников, встраиваемых в пол	125
Устройства управления светодиодными лентами и модулями.....	126
Контроллеры серии ULC-R2.....	126
Контроллеры серии ULC-G.....	127
Повторители сигнала.....	128

3. НАРУЖНОЕ ОСВЕЩЕНИЕ

129

Светодиодные прожекторы.....	130
Светодиодные прожекторы серий F20, F21, F60, F62.....	130
Линейные светодиодные прожекторы.....	132
Линейные светодиодные прожекторы ULF-L52 220V	132
Линейные светодиодные прожекторы ULF-L52 DC24V	133
Контроллер ULC-L52 RGB/DC24V BLACK для управления линейными прожекторами серии ULF-L52 DC24V.....	134
Блок питания UET-L50 400W/DC24V IP67 для линейных прожекторов серии ULF-L52 DC24V	135
Светильники для архитектурной подсветки.....	136
Садово-парковые светильники	142
Уличные гирлянды	145
Уличная гирлянда BELT-LIGHT	145
Уличные светильники	146
Уличные светодиодные светильники серии ULV.....	146
Уличные светодиодные светильники ULV-R24J	148
Кронштейн для крепления консольного светильника серии ULV	149

4. СПЕЦИАЛЬНОЕ ОСВЕЩЕНИЕ

150

UV бактерицидные светильники и рециркуляторы	151
Настольные UV бактерицидные светильники UGL-T	151
Накладные светильники UGL-S с UV бактерицидной лампой T8/T5	152
Компактный UV бактерицидный светильник UGL-C.....	153
Рециркуляторы серии UDG-V с UV бактерицидной лампой E27.....	154
Рециркуляторы серии UDG-T30 с UV бактерицидной лампой E27	155
Настенные рециркуляторы серии UDG-M с UV бактерицидными лампами T8	156
Светильники и лампы для растений.....	157
Светодиодные светильники для растений серии ULI-P	157
Подставки для светильников ULI-P для выращивания рассады и ароматных трав	161
Подставка для светильников ULI-P ECONOM	161
Наборы для гидропонии Minigarden AQUA.....	162
Наборы «Минисад».....	163
Светильники для растений ULY-P90/P91/P93.....	164
Светильники для растений светодиодные ULT-P32 с таймером и диммером на штативе	166
Светодиодные светильники для растений ULT-P33, ULT-P35.....	167
Светодиодный светильник для растений ULT-P39	168
Светодиодные ленты для растений ULS-P.....	169
Таймеры для автоматического включения и выключения светильников	170
Лампы для растений	171
Светильники и лампы для птицеводства	175
Лампы светодиодные для птицеводства	175
Светильники для птицеводства	176
Лампы для подсветки витрин с мясной продукцией.....	179

5. СВЕТИЛЬНИКИ 180

Аккумуляторные светильники	181
Светодиодные аккумуляторные светильники ULG.....	181
Точечные светильники	182
Светильники GX53 / Серия FT.....	182
Светильники GX53/H2 / Серия PROM.....	183
Декоративные патроны	184
Патроны декоративные серии TECHNO.....	184
Патроны декоративные серии Vintage.....	185
Настольные светодиодные светильники	186
Настольные светильники	200
Светильники-ночники светодиодные	203

6. УМНЫЙ ДОМ (SMART HOME) 207

Модули управления	208
Модуль управления освещением.....	208
Модули управления освещением / Диммеры.....	209
Модули управления автоматикой.....	210
Блок питания для управляющих модулей.....	211
Дополнительный преобразователь для модулей управления.....	211
Пульты управления световыми приборами	212
Пульты управления световыми приборами «Готовое решение».....	212
Пульты дистанционного управления световыми приборами.....	213
Сенсорные диммеры	214
Датчики	215
Электронные датчики движения для автоматического включения света.....	215
Фотосенсоры для автоматического включения света.....	216
Устройства защитного отключения	217
Устройство защитного отключения «Готовое решение».....	217

7. СТАБИЛИЗАТОРЫ 218

Релейные стабилизаторы напряжения	219
Релейные стабилизаторы напряжения настольные / Серия Courage.....	219
Релейные стабилизаторы напряжения настольные / Серия Simple.....	220
Релейные стабилизаторы напряжения настольные / Серия Expert.....	221
Релейные стабилизаторы напряжения для холодильников и другой бытовой техники.....	222
Релейные стабилизаторы напряжения с широким диапазоном входного напряжения.....	224
Релейные стабилизаторы напряжения с расширенным диапазоном входного напряжения.....	225
Автоматический трёхфазный блокиратор с функцией АВР	226

8. ЭЛЕКТРОУСТАНОВОЧНОЕ ОБОРУДОВАНИЕ 227

Звонки	228
Беспроводные звонки.....	228
Звонки электронные 220 В.....	230
Электронные трансформаторы	231
Электронные трансформаторы для галогенных ламп.....	231
Блоки защиты	232
Блоки защиты галогенных ламп.....	232
Патроны для ламп	233
Патроны-переходники	234
Разветвители и переходники сетевые	235
Разветвители и переходники сетевые / Серия Standard.....	235
Удлинитель	236
Удлинители бытовые / Серия Standard.....	236
Удлинители бытовые с выключателем / Серия Standard.....	237
Удлинители бытовые с выключателем и USB / Серия Standard.....	238
Удлинитель серии Travel S-CT1-1,5U.....	238
Сетевые фильтры	239
Сетевые фильтры Classic / Серия Standard.....	239
Сетевые фильтры / Серия Universal.....	240
Сетевые фильтры / Серия Lux.....	241
Отвёртки-пробники	242
Отвёртки-пробники индикаторные.....	242
Изделия для электромонтажа	243
Изоляционная лента.....	243

ПРИЛОЖЕНИЕ 244

Значения пиктограмм	244
----------------------------------	------------

Уважаемые дамы и господа!

Представляем вашему вниманию новый каталог торговой марки Uniel, с наиболее актуальной на сегодняшний день продукцией в сфере инновационного и энергосберегающего освещения.

Торговая марка Uniel — это товары основных категорий в сферах энергосберегающего освещения, электротехники и светотехники для промышленных и индивидуальных потребителей, а именно:

- источники света — светодиодные лампы, компактные люминесцентные энергосберегающие лампы, галогенные и другие лампы;
- светодиодная продукция — промышленные, офисные и потолочные светильники, светильники для ЖКХ, интерьерное профессиональное и потребительское освещение, прожекторы и светодиодные ленты, настольные светильники;
- светильники специального назначения — светильники для птичников, светильники для растений и агрокомплексов;
- светильники — садово-парковые, люминесцентные, влагозащищённые, фонари;
- направление «Умный дом» — датчики движения, фотосенсоры, системы управления, пульта управления светом, сенсорные диммеры;
- стабилизаторы напряжения;
- электроустановочное оборудование — сетевые фильтры, удлинители, переходники, звонки, блоки защиты, патроны.

Компания Uniel имеет собственное производство в России и Китае. Дистрибьюторская сеть охватывает все крупнейшие города России и стран СНГ.

Контроль при производстве продукции Uniel позволяет гарантировать высокое качество изделий и использование при их изготовлении только лучших из современных комплектующих и материалов.

Энергосберегающие светодиодные лампы торговой марки Uniel — продукт новейших технологий, воплощенных в высококачественных и надёжных электротехнических изделиях, которые прослужат долго.

Использование ламп Uniel позволит значительно сократить расходы на освещение, при этом, не ухудшая его качество и не причиняя вреда здоровью человека и окружающей среде.



Все источники света торговой марки Uniel полностью соответствуют требованиям Постановления Правительства Российской Федерации от 20 июня 2011 г. № 602 г. Москва.

Преимущества светодиодных ламп Uniel:

- высокие показатели светового потока;
- экономия электроэнергии 90%;
- использование при производстве ламп только высококачественных, тщательно отобранных комплектующих;
- отсутствие ультрафиолетового и инфракрасного излучения;
- экологическая безопасность — не содержат тяжёлых металлов и ртути;
- отсутствие нагрева в процессе эксплуатации;
- расширенная линейка моделей ламп, современный дизайн;
- длительный срок службы до 40000 часов.

Uniel — СВЕТ НОВЫХ ТЕХНОЛОГИЙ

1. Сфера для измерения светимости и прочих электрических и оптических параметров ламп.
2. Испытательная линия для проверки работы ламп при разных режимах электропитания (так называемая «aging line»).
3. Промежуточный контроль качества сборки компонентов.





1. Источники света

Светодиодные лампы

Ультрафиолетовые бактерицидные лампы

Галогенные лампы

Металлгалогенные лампы

Компактные люминесцентные лампы

Специальные галогенные лампы и лампы накаливания

Лампы накаливания



СВЕТОДИОДНЫЕ ЛАМПЫ

Светодиодное освещение — это современное и активно развивающееся направление, позволяющее создавать и предлагать потребителям все более экономичные и качественные источники света. На сегодняшний день светодиодные источники света — это максимально выгодная замена ламп других типов.

ПРЕИМУЩЕСТВА

- Экономия электроэнергии 90%.
- Экономичная и практичная замена ламп накаливания, галогенных ламп и энергосберегающих ламп.
- Отсутствие сильного нагрева в процессе эксплуатации.
- Отсутствие ультрафиолетового и инфракрасного излучений.
- Экологическая безопасность — не содержат тяжёлых металлов и ртути.

СЕРИЯ ЯРКАЯ «СДЕЛАНО В РОССИИ»

Все лампы серии ЯРКАЯ производятся в России на современном высокоточном производственном оборудовании в г. Черноголовка. Ключевые особенности российского производства Uniel — это полностью автоматизированный процесс сборки и трёхступенчатый контроль качества компонентов ламп и готовой продукции. Высококачественные лампы Uniel российского производства обладают улучшенными потребительскими характеристиками: высокой яркостью, качественной цветопередачей, долговечностью и оптимальной ценой.

ПРЕИМУЩЕСТВА

- Высокий индекс цветопередачи (≥ 80 Ra).
- Длительный срок службы — до 50000 часов.
- Промежуточная упаковка со штрих кодом удобна для заказа и сортировки товара.

ЯРКАЯ
СВЕТОДИОДНАЯ ЛАМПА

Сделано
в России



Форма А (форма обычной лампы накаливания)

	Вт	цоколь	лм	К	мм	
LED-A60 8W/WW/E27/FR PLP01WH	UL-00001522	8	E27	700	3000	60x110
LED-A60 8W/NW/E27/FR PLP01WH	UL-00001523	8	E27	700	4000	60x110
LED-A60 8W/DW/E27/FR PLP01WH	UL-00002003	8	E27	700	6000	60x110
LED-A60 10W/WW/E27/FR PLP01WH	UL-00001524	10	E27	850	3000	60x110
LED-A60 10W/NW/E27/FR PLP01WH	UL-00001525	10	E27	850	4000	60x110
LED-A60 10W/DW/E27/FR PLP01WH	UL-00002004	10	E27	850	6000	60x110
LED-A60 12W/WW/E27/FR PLP01WH	UL-00001526	12	E27	1050	3000	60x110
LED-A60 12W/NW/E27/FR PLP01WH	UL-00001527	12	E27	1050	4000	60x110
LED-A60 12W/DW/E27/FR PLP01WH	UL-00002005	12	E27	1050	6000	60x110
LED-A60 13W/3000K/E27/FR PLP01WH	UL-00005030	13	E27	1150	3000	60x110
LED-A60 13W/4000K/E27/FR PLP01WH	UL-00005031	13	E27	1150	4000	60x110
LED-A60 13W/6500K/E27/FR PLP01WH	UL-00005032	13	E27	1150	6500	60x110
LED-A60 16W/3000K/E27/FR PLP01WH	UL-00005033	16	E27	1280	3000	60x110
LED-A60 16W/4000K/E27/FR PLP01WH	UL-00005034	16	E27	1280	4000	60x110
LED-A60 16W/6500K/E27/FR PLP01WH	UL-00005035	16	E27	1280	6500	60x110
LED-A60 18W/3000K/E27/FR PLP01WH	UL-00005036	18	E27	1450	3000	60x110
LED-A60 18W/4000K/E27/FR PLP01WH	UL-00005037	18	E27	1450	4000	60x110
LED-A60 18W/6500K/E27/FR PLP01WH	UL-00005038	18	E27	1450	6500	60x110

175–250 В 50 Гц	50000 ч	A++	270°	Ra≥80	ТЕРМО-ПЛАСТИК КОРПУС	КАРТОН УПАКОВКА	10/100	8 Вт LED = 60 Вт
10 Вт LED = 75 Вт	12 Вт LED = 100 Вт	13 Вт LED = 100 Вт	16 Вт LED = 120 Вт	18 Вт LED = 150 Вт				



Лампы-свечи

		Вт	цоколь	лм	К	мм
LED-C37 7W/WW/E14/FR PLP01WH	UL-00002413	7	E14	600	3000	37×109
LED-C37 7W/NW/E14/FR PLP01WH	UL-00002411	7	E14	600	4000	37×109
LED-C37 7W/WW/E27/FR PLP01WH	UL-00002414	7	E27	600	3000	37×109
LED-C37 7W/NW/E27/FR PLP01WH	UL-00002412	7	E27	600	4000	37×109

175–250 В 50 Гц 50000 ч A++ 240° Ra≥80 ТЕРМО-ПЛАСТИК КОРПУС КАРТОН УПАКОВКА 10/100 7 Вт LED = 60 Вт



Лампы «свеча на ветру»

		Вт	цоколь	лм	К	мм
LED-CW37 7W/WW/E14/FR PLP01WH	UL-00002416	7	E14	600	3000	37×134
LED-CW37 7W/NW/E14/FR PLP01WH	UL-00002415	7	E14	600	4000	37×134

175–250 В 50 Гц 50000 ч A++ 240° Ra≥80 ТЕРМО-ПЛАСТИК КОРПУС КАРТОН УПАКОВКА 10/100 7 Вт LED = 60 Вт



Лампы-глобы G45

		Вт	цоколь	лм	К	мм
LED-G45 7W/WW/E14/FR PLP01WH	UL-00002419	7	E14	600	3000	45×84
LED-G45 7W/NW/E14/FR PLP01WH	UL-00002417	7	E14	600	4000	45×84
LED-G45 7W/WW/E27/FR PLP01WH	UL-00002420	7	E27	600	3000	45×84
LED-G45 7W/NW/E27/FR PLP01WH	UL-00002418	7	E27	600	4000	45×84

175–250 В 50 Гц 50000 ч A++ 240° Ra≥80 ТЕРМО-ПЛАСТИК КОРПУС КАРТОН УПАКОВКА 10/100 7 Вт LED = 60 Вт



Лампы точечного света, цоколь GU5.3

		Вт	цоколь	лм	К	мм
LED-JCDR 6W/WW/GU5.3/FR PLP01WH	UL-00002424	6	GU5.3	500	3000	50×55
LED-JCDR 6W/NW/GU5.3/FR PLP01WH	UL-00002422	6	GU5.3	500	4000	50×55

175–250 В 50 Гц 50000 ч A++ 110° Ra≥80 ТЕРМО-ПЛАСТИК КОРПУС КАРТОН УПАКОВКА 10/100 6 Вт LED = 50 Вт



Лампы точечного света, цоколь GU10

		Вт	цоколь	лм	К	мм
LED-JCDR 6W/WW/GU10/FR PLP01WH	UL-00002423	6	GU10	500	3000	50×58
LED-JCDR 6W/NW/GU10/FR PLP01WH	UL-00002421	6	GU10	500	4000	50×58

175–250 В 50 Гц 50000 ч A++ 110° Ra≥80 ТЕРМО-ПЛАСТИК КОРПУС КАРТОН УПАКОВКА 10/100 6 Вт LED = 50 Вт



СЕРИЯ ЯРКАЯ DIMMABLE «СДЕЛАНО В РОССИИ»

Светодиодные лампы серии ЯРКАЯ Dimmable предназначены для использования с диммерами, рекомендованными производителями для светодиодных ламп. Диапазон диммирования составляет 10–100%.

ПРЕИМУЩЕСТВА

- Высокий индекс цветопередачи (≥ 80 Ra).
- Длительный срок службы — до 50000 часов.
- Промежуточная упаковка со штрих кодом удобна для заказа и сортировки товара.



ЯРКАЯ СВЕТОДИОДНАЯ ЛАМПА ДИММИРУЕМАЯ

Сделано
в России



Форма А (форма обычной лампы накаливания)

	Вт	цоколь	лм	К	мм
LED-A60 8W/3000K/E27/FR/DIM PLP01WH	8	E27	700	3000	60x110
LED-A60 8W/4000K/E27/FR/DIM PLP01WH	8	E27	700	4000	60x110
LED-A60 8W/6500K/E27/FR/DIM PLP01WH	8	E27	700	6500	60x110
LED-A60 10W/3000K/E27/FR/DIM PLP01WH	10	E27	850	3000	60x110
LED-A60 10W/4000K/E27/FR/DIM PLP01WH	10	E27	850	4000	60x110
LED-A60 10W/6500K/E27/FR/DIM PLP01WH	10	E27	850	6500	60x110
LED-A60 12W/3000K/E27/FR/DIM PLP01WH	12	E27	1050	3000	60x110
LED-A60 12W/4000K/E27/FR/DIM PLP01WH	12	E27	1050	4000	60x110
LED-A60 12W/6500K/E27/FR/DIM PLP01WH	12	E27	1050	6500	60x110



175–250 В 50 Гц	50000 ч	A++	270°	Ra \geq 80	ТЕРМО-ПЛАСТИК КОРПУС	КАРТОН УПАКОВКА	10/100
8 Вт = 60 Вт	10 Вт = 75 Вт	12 Вт = 100 Вт					

Лампы-свечи

	Вт	цоколь	лм	К	мм
LED-C37 7W/3000K/E14/FR/DIM PLP01WH	7	E14	600	3000	37x109
LED-C37 7W/4000K/E14/FR/DIM PLP01WH	7	E14	600	4000	37x109
LED-C37 7W/3000K/E27/FR/DIM PLP01WH	7	E27	600	3000	37x109
LED-C37 7W/4000K/E27/FR/DIM PLP01WH	7	E27	600	4000	37x109



175–250 В 50 Гц	50000 ч	A++	240°	Ra \geq 80	ТЕРМО-ПЛАСТИК КОРПУС	КАРТОН УПАКОВКА	10/100	7 Вт = 60 Вт
--------------------	---------	-----	------	--------------	----------------------	-----------------	--------	--------------

Лампы «свеча на ветру»

	Вт	цоколь	лм	К	мм
LED-CW37 7W/3000K/E14/FR/DIM PLP01WH	UL-00004299	7 E14	600	3000	37×134
LED-CW37 7W/4000K/E14/FR/DIM PLP01WH	UL-00004298	7 E14	600	4000	37×134

175–250 В 50 Гц	50000 ч	A++	240°	Ra≥80	ТЕРМО-ПЛАСТИК КОРПУС	КАРТОН УПАКОВКА	10/100	7 Вт = 60 Вт
--------------------	---------	-----	------	-------	-------------------------	--------------------	--------	--------------



Лампы-глобы G45

	Вт	цоколь	лм	К	мм
LED-G45 7W/3000K/E14/FR/DIM PLP01WH	UL-00004302	7 E14	600	3000	45×84
LED-G45 7W/4000K/E14/FR/DIM PLP01WH	UL-00004300	7 E14	600	4000	45×84
LED-G45 7W/3000K/E27/FR/DIM PLP01WH	UL-00004303	7 E27	600	3000	45×84
LED-G45 7W/4000K/E27/FR/DIM PLP01WH	UL-00004301	7 E27	600	4000	45×84

175–250 В 50 Гц	50000 ч	A++	240°	Ra≥80	ТЕРМО-ПЛАСТИК КОРПУС	КАРТОН УПАКОВКА	10/100	7 Вт = 60 Вт
--------------------	---------	-----	------	-------	-------------------------	--------------------	--------	--------------



Лампы-рефлекторы R50

	Вт	цоколь	лм	К	мм
LED-R50 7W/3000K/E14/FR/DIM PLP01WH	UL-00004710	7 E14	600	3000	50×87
LED-R50 7W/4000K/E14/FR/DIM PLP01WH	UL-00004709	7 E14	600	4000	50×87

175–250 В 50 Гц	50000 ч	A++	120°	Ra≥80	ТЕРМО-ПЛАСТИК КОРПУС	КАРТОН УПАКОВКА	10/100	7 Вт = 60 Вт
--------------------	---------	-----	------	-------	-------------------------	--------------------	--------	--------------



Лампы точечного света, цоколь GU5.3

	Вт	цоколь	лм	К	мм
LED-JCDR 6W/WW/GU5.3/FR/DIM PLP01WH	UL-00003991	6 GU5.3	500	3000	50×55
LED-JCDR 6W/NW/GU5.3/FR/DIM PLP01WH	UL-00003989	6 GU5.3	500	4000	50×55

175–250 В 50 Гц	50000 ч	A++	110°	Ra≥80	ТЕРМО-ПЛАСТИК КОРПУС	КАРТОН УПАКОВКА	10/100	6 Вт = 50 Вт
--------------------	---------	-----	------	-------	-------------------------	--------------------	--------	--------------

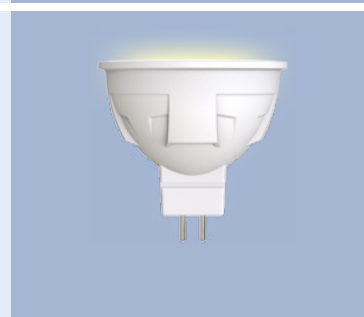

Лампы точечного света, цоколь GU10

	Вт	цоколь	лм	К	мм
LED-JCDR 6W/WW/GU10/FR/DIM PLP01WH	UL-00003990	6 GU10	500	3000	50×58
LED-JCDR 6W/NW/GU10/FR/DIM PLP01WH	UL-00003988	6 GU10	500	4000	50×58

175–250 В 50 Гц	50000 ч	A++	110°	Ra≥80	ТЕРМО-ПЛАСТИК КОРПУС	КАРТОН УПАКОВКА	10/100	6 Вт = 50 Вт
--------------------	---------	-----	------	-------	-------------------------	--------------------	--------	--------------



СЕРИЯ PALAZZO

Корпус уникальной запатентованной формы выполнен из алюминиевого сплава или термoplastика и имеет четыре вентиляционных канала, которые обеспечивают дополнительный отвод тепла от светодиодов и внутренних частей лампы, гарантируя тем самым заявленный срок службы.

ПРЕИМУЩЕСТВА

- Высокий индекс цветопередачи (≥ 80 Ra).
- Длительный срок службы — до 30000 часов.
- Промежуточная упаковка со штрих кодом удобна для заказа и сортировки товара.



Лампы-глобы G45

	Вт	цоколь	лм	К	мм
LED-G45-7W/WW/E14/FR PLP01WH	7	E14	600	3000	45x84

175–265 В 50 Гц	30000 ч	A++	240°	Ra≥80	ТЕРМО- ПЛАСТИК КОРПУС	КАРТОН УПАКОВКА	10/50	7 Вт LED = 60 Вт
--------------------	------------	-----	------	-------	-----------------------------	--------------------	-------	------------------

СЕРИЯ PALAZZO DIMMABLE

Светодиодные лампы серии Palazzo Dimmable предназначены для использования с диммерами, рекомендованными производителями для светодиодных ламп.



Лампы-свечи

	Вт	цоколь	лм	К	мм
LED-C37-6W/NW/E27/FR/DIM ALP01WH	08689	6	E27	560	4500 37×106

175-250 В 50 Гц	30000 ч	A++	240°	Ra≥80	АЛЮМИНИЙ КОРПУС	ПЛАСТИК УПАКОВКА	10/50	6 Вт LED = 60 Вт
--------------------	------------	-----	------	-------	--------------------	---------------------	-------	------------------



Лампы «свеча на ветру»

	Вт	цоколь	лм	К	мм
LED-CW37-6W/WW/E14/FR/DIM PLP01WH	UL-00000691	6	E14	600	3000 37×134
LED-CW37-6W/NW/E14/FR/DIM PLP01WH	UL-00000727	6	E14	600	4500 37×134

175-250 В 50 Гц	30000 ч	A++	240°	Ra≥80	ТЕРМО-ПЛАСТИК КОРПУС	КАРТОН УПАКОВКА	10/50	6 Вт LED = 60 Вт
--------------------	------------	-----	------	-------	-------------------------	--------------------	-------	------------------



Лампы-глобы

	Вт	цоколь	лм	К	мм
LED-G45-6W/WW/E14/FR/DIM PLP01WH	UL-00000694	6	E14	600	3000 45×84

175-250 В 50 Гц	30000 ч	A++	240°	Ra≥80	ТЕРМО-ПЛАСТИК КОРПУС	КАРТОН УПАКОВКА	10/50	6 Вт LED = 60 Вт
--------------------	------------	-----	------	-------	-------------------------	--------------------	-------	------------------



СЕРИЯ MERLI

Светодиодные лампы Merli имеют запатентованный корпус уникальной формы из алюминиевого сплава с шестью вентиляционными каналами, которые обеспечивают дополнительный отвод тепла от светодиодов и внутренних частей лампы, гарантируя тем самым заявленный срок службы.

ПРЕИМУЩЕСТВА

- Высокий индекс цветопередачи (≥ 80 Ra).
- Длительный срок службы — до 30000 часов.
- Экономия электроэнергии до 90%.
- Отсутствие нагрева в процессе эксплуатации.



Лампы-глобы

	Вт	цоколь	лм	К	мм	
LED-G45-6W/NW/E14/FR ALM01WH	08138	6	E14	600	4500	45x74

175–265 В 50 Гц	30000 ч	A	240°	Ra \geq 80	АЛЮМИНИЙ КОРПУС	ПЛАСТИК УПАКОВКА	10/50	6 Вт = 60 Вт
--------------------	------------	---	------	--------------	--------------------	---------------------	-------	--------------

СЕРИЯ SKY

Серия Sky — это серия светодиодных ламп с нитевым излучателем, обеспечивающим ровное свечение лампы. Лампы серии Sky внешне похожи на стандартные лампы накаливания и рекомендуются для общего освещения помещения, а также для использования в декоративных светильниках.

ПРЕИМУЩЕСТВА

- Замена стандартных ламп накаливания.
- Равномерное свечение без точек и направленных пятен.
- Широкий угол рассеивания — 360°.



Форма А (форма обычной лампы накаливания)

	Вт	цоколь	лм	К	мм	стекло
LED-A60-8W/WW/E27/CL PLS02WH UL-00000198	8	E27	800	3000	60×102	прозрачн.
LED-A60-8W/WW/E27/FR PLS02WH UL-00000304	8	E27	800	3000	60×102	матовое
LED-A60-8W/NW/E27/CL PLS02WH UL-00001372	8	E27	800	4000	60×102	прозрачн.
LED-A60-10W/WW/E27/CL PLS02WH UL-00002625	10	E27	920	3000	60×110	прозрачн.
LED-A60-10W/NW/E27/CL PLS02WH UL-00002626	10	E27	920	4000	60×110	прозрачн.
LED-A60-12W/3000K/E27/CL PLS02WH UL-00004866	12	E27	1200	3000	60×105	прозрачн.
LED-A60-12W/4000K/E27/CL PLS02WH UL-00004867	12	E27	1200	4000	60×105	прозрачн.
LED-A70-15W/3000K/E27/CL PLS02WH UL-00004868	15	E27	1600	3000	67×116	прозрачн.
LED-A70-15W/4000K/E27/CL PLS02WH UL-00004869	15	E27	1600	4000	67×116	прозрачн.
LED-A70-17W/3000K/E27/CL PLS02WH UL-00004870	17	E27	1800	3000	67×116	прозрачн.
LED-A70-17W/4000K/E27/CL PLS02WH UL-00004871	17	E27	1800	4000	67×116	прозрачн.

200–250 В 50 Гц
30000 ч
A++
360°
Ra≥80
КАРТОН УПАКОВКА
10/100

8 Вт LED = 75 Вт
10 Вт LED = 100 Вт
12 Вт LED = 120 Вт
15 Вт LED = 160 Вт
17 Вт LED = 180 Вт

	Вт	цоколь	лм	К	мм	стекло
LED-A60-15W/3000K/E27/CL PLS02WH UL-00005849	15	E27	1750	3000	60×105	прозрачн.
LED-A60-15W/4000K/E27/CL PLS02WH UL-00005850	15	E27	1750	4000	60×105	прозрачн.
LED-A70-23W/3000K/E27/CL PLS02WH UL-00005897	23	E27	3000	3000	70×120	прозрачн.
LED-A70-23W/4000K/E27/CL PLS02WH UL-00005898	23	E27	3000	4000	70×120	прозрачн.

175–250 В 50 Гц
30000 ч
A++
360°
Ra≥80
КАРТОН УПАКОВКА
10/100

15 Вт LED = 175 Вт
23 Вт LED = 300 Вт





Лампы-свечи

	Вт	цоколь	лм	К	мм	стекло
LED-C35-6W/WW/E14/CL PLS02WH UL-00000199	6	E14	500	3000	35×100	прозрачн.
LED-C35-6W/WW/E14/FR PLS02WH UL-00000305	6	E14	500	3000	35×100	матовое
LED-C35-6W/NW/E14/CL PLS02WH UL-00001373	6	E14	500	4000	35×100	прозрачн.
LED-C35-9W/3000K/E14/CL PLS02WH UL-00005160	9	E14	750	3000	35×100	прозрачн.
LED-C35-9W/4000K/E14/CL PLS02WH UL-00005161	9	E14	750	4000	35×100	прозрачн.
LED-C35-9W/3000K/E27/CL PLS02WH UL-00005162	9	E27	750	3000	35×100	прозрачн.
LED-C35-9W/4000K/E27/CL PLS02WH UL-00005163	9	E27	750	4000	35×100	прозрачн.
LED-C35-11W/3000K/E14/CL PLS02WH UL-00005164	11	E14	900	3000	35×100	прозрачн.
LED-C35-11W/4000K/E14/CL PLS02WH UL-00005165	11	E14	900	4000	35×100	прозрачн.
LED-C35-11W/3000K/E27/CL PLS02WH UL-00005166	11	E27	900	3000	35×100	прозрачн.
LED-C35-11W/4000K/E27/CL PLS02WH UL-00005167	11	E27	900	4000	35×100	прозрачн.
LED-C35-13W/3000K/E14/CL PLS02WH UL-00005899	13	E14	1150	3000	35×100	прозрачн.
LED-C35-13W/4000K/E14/CL PLS02WH UL-00005900	13	E14	1150	4000	35×100	прозрачн.

200–250 В 50 Гц	30000 ч	A++	360°	Ra≥80	КАРТОН УПАКОВКА	10/100
6 Вт LED = 50 Вт	9 Вт LED = 75 Вт	11 Вт LED = 90 Вт	13 Вт LED = 115 Вт			



	Вт	цоколь	лм	К	мм	стекло
LED-C35-13W/3000K/E27/CL PLS02WH UL-00005901	13	E27	1150	3000	35×100	прозрачн.
LED-C35-13W/4000K/E27/CL PLS02WH UL-00005902	13	E27	1150	4000	35×100	прозрачн.

175–250 В 50 Гц	30000 ч	A++	360°	Ra≥80	КАРТОН УПАКОВКА	10/100	13 Вт LED = 115 Вт
--------------------	---------	-----	------	-------	--------------------	--------	--------------------

Лампы «свеча на ветру»

	Вт	цоколь	лм	К	мм	стекло
LED-CW35-6W/WW/E14/CL PLS02WH UL-00000200	6	E14	500	3000	35×120	прозрачн.
LED-CW35-6W/WW/E14/FR PLS02WH UL-00000306	6	E14	500	3000	35×120	матовое
LED-CW35-6W/NW/E14/CL PLS02WH UL-00001374	6	E14	500	4000	35×120	прозрачн.
LED-CW35-9W/3000K/E14/CL PLS02WH UL-00005168	9	E14	750	3000	35×120	прозрачн.
LED-CW35-9W/4000K/E14/CL PLS02WH UL-00005169	9	E14	750	4000	35×120	прозрачн.
LED-CW35-11W/3000K/E14/CL PLS02WH UL-00005170	11	E14	900	3000	35×120	прозрачн.
LED-CW35-11W/4000K/E14/CL PLS02WH UL-00005171	11	E14	900	4000	35×120	прозрачн.
LED-CW35-13W/3000K/E14/CL PLS02WH UL-00005903	13	E14	1150	3000	35×120	прозрачн.
LED-CW35-13W/4000K/E14/CL PLS02WH UL-00005904	13	E14	1150	4000	35×120	прозрачн.

200–250 В 50 Гц	30000 ч	A++	360°	Ra≥80	КАРТОН УПАКОВКА	10/100
6 Вт LED = 50 Вт	9 Вт LED = 75 Вт	11 Вт LED = 90 Вт	13 Вт LED = 115 Вт			



Лампы-глобы

		Вт	цоколь	лм	К	мм	стекло
LED-G45-6W/WW/E14/CL PLS02WH	UL-00000197	6	E14	500	3000	45×70	прозрачн.
LED-G45-6W/WW/E14/FR PLS02WH	UL-00000303	6	E14	500	3000	45×70	матовое
LED-G45-6W/WW/E27/CL PLS02WH	UL-00000196	6	E27	500	3000	45×70	прозрачн.
LED-G45-6W/WW/E27/FR PLS02WH	UL-00000302	6	E27	500	3000	45×70	матовое
LED-G45-6W/NW/E14/CL PLS02WH	UL-00001371	6	E14	500	4000	45×70	прозрачн.
LED-G45-6W/NW/E27/CL PLS02WH	UL-00001370	6	E27	500	4000	45×70	прозрачн.
LED-G45-9W/3000K/E14/CL PLS02WH	UL-00005172	9	E14	750	3000	45×82	прозрачн.
LED-G45-9W/4000K/E14/CL PLS02WH	UL-00005173	9	E14	750	4000	45×82	прозрачн.
LED-G45-9W/3000K/E27/CL PLS02WH	UL-00005174	9	E27	750	3000	45×82	прозрачн.
LED-G45-9W/4000K/E27/CL PLS02WH	UL-00005175	9	E27	750	4000	45×82	прозрачн.
LED-G45-11W/3000K/E14/CL PLS02WH	UL-00005176	11	E14	900	3000	45×82	прозрачн.
LED-G45-11W/4000K/E14/CL PLS02WH	UL-00005177	11	E14	900	4000	45×82	прозрачн.
LED-G45-11W/3000K/E27/CL PLS02WH	UL-00005178	11	E27	900	3000	45×82	прозрачн.
LED-G45-11W/4000K/E27/CL PLS02WH	UL-00005179	11	E27	900	4000	45×82	прозрачн.
LED-G45-13W/3000K/E14/CL PLS02WH	UL-00005905	13	E14	1150	3000	45×82	прозрачн.
LED-G45-13W/4000K/E14/CL PLS02WH	UL-00005906	13	E14	1150	4000	45×82	прозрачн.
LED-G95-10W/3000K/E27/CL PLS02WH	UL-00004862	10	E27	900	3000	95×136	прозрачн.
LED-G95-10W/4000K/E27/CL PLS02WH	UL-00004863	10	E27	900	4000	95×136	прозрачн.
LED-G95-15W/3000K/E27/CL PLS02WH	UL-00004864	15	E27	1500	3000	95×136	прозрачн.
LED-G95-15W/4000K/E27/CL PLS02WH	UL-00004865	15	E27	1500	4000	95×136	прозрачн.
LED-G125-10W/WW/E27/CL PLS02WH	10534	10	E27	850	3000	125×172	прозрачн.
LED-G125-10W/NW/E27/CL PLS02WH	UL-00004859	10	E27	900	4000	125×172	прозрачн.
LED-G125-15W/3000K/E27/CL PLS02WH	UL-00004860	15	E27	1500	3000	125×172	прозрачн.
LED-G125-15W/4000K/E27/CL PLS02WH	UL-00004861	15	E27	1500	4000	125×172	прозрачн.

200–250 В 50 Гц	30000 ч	A++	360°	Ra≥80	КАРТОН УПАКОВКА	10/100	6 Вт LED = 50 Вт
9 Вт LED = 75 Вт	10 Вт LED = 90 Вт	11 Вт LED = 90 Вт	13 Вт LED = 115 Вт	15 Вт LED = 150 Вт			

		Вт	цоколь	лм	К	мм	стекло
LED-G45-13W/3000K/E27/CL PLS02WH	UL-00005907	13	E27	1150	3000	45×82	прозрачн.
LED-G45-13W/4000K/E27/CL PLS02WH	UL-00005908	13	E27	1150	4000	45×82	прозрачн.

175–250 В 50 Гц	30000 ч	A++	360°	Ra≥80	КАРТОН УПАКОВКА	10/100	13 Вт LED = 115 Вт
--------------------	---------	-----	------	-------	--------------------	--------	--------------------



Лампы рефлекторного типа

		Вт	цоколь	лм	К	мм	стекло
LED-R50-6W/WW/E14/FR PLS02WH	UL-00001491	6	E14	480	3000	50×85	матовое
LED-R50-6W/NW/E14/FR PLS02WH	UL-00001492	6	E14	480	4000	50×85	матовое

200–250 В 50 Гц	30000 ч	A++	120°	Ra≥80	КАРТОН УПАКОВКА	10/100	6 Вт LED = 50 Вт
--------------------	---------	-----	------	-------	--------------------	--------	------------------



СЕРИЯ AIR

Серия Air — современные лампы с нитевыми светодиодами-излучателями-филаментами, обеспечивающими самый широкий угол излучения в 360°. Лампы серии Air внешне похожи на стандартные лампы накаливания и рекомендуются для общего освещения помещения, а также для использования в декоративных светильниках.

ПРЕИМУЩЕСТВА

- Замена стандартных ламп накаливания.
- Равномерное свечение без точек и направленных пятен.
- Широкий угол рассеивания — 360°.



Форма А (форма обычной лампы накаливания)

	Вт	цоколь	лм	К	мм
LED-A60-8W/WW/E27/CL GLA01TR	UL-00002210	8	E27	800	3000 60x110
LED-A60-8W/NW/E27/CL GLA01TR	UL-00002212	8	E27	800	4000 60x110

200–250 В 50 Гц	30000 ч	A++	360°	Ra≥80	КАРТОН УПАКОВКА	10/100	36 мес. ГАРАНТИЯ
8 Вт = 85 Вт							



Лампы-свечи

	Вт	цоколь	лм	К	мм
LED-C35-6W/WW/E14/CL GLA01TR	UL-00002196	6	E14	610	3000 35x100
LED-C35-6W/NW/E14/CL GLA01TR	UL-00002198	6	E14	610	4000 35x100
LED-C35-7,5W/WW/E14/CL GLA01TR	UL-00003245	7,5	E14	745	3000 35x100
LED-C35-7,5W/NW/E14/CL GLA01TR	UL-00003247	7,5	E14	745	4000 35x100

200–250 В 50 Гц	30000 ч	A++	360°	Ra≥80	КАРТОН УПАКОВКА	10/100	36 мес. ГАРАНТИЯ
6 Вт = 60 Вт	7,5 Вт = 75 Вт						



Лампы «свеча на ветру»

	Вт	цоколь	лм	К	мм
LED-CW35-6W/WW/E14/CL GLA01TR	UL-00002199	6	E14	610	3000 35x120
LED-CW35-6W/NW/E14/CL GLA01TR	UL-00002229	6	E14	610	4000 35x120
LED-CW35-7,5W/WW/E14/CL GLA01TR	UL-00003248	7,5	E14	745	3000 35x120
LED-CW35-7,5W/NW/E14/CL GLA01TR	UL-00003296	7,5	E14	745	4000 35x120

200–250 В 50 Гц	30000 ч	A++	360°	Ra≥80	КАРТОН УПАКОВКА	10/100	36 мес. ГАРАНТИЯ
6 Вт = 60 Вт	7,5 Вт = 75 Вт						

Лампы-глобы

		Вт	цоколь	лм	К	мм
LED-G45-6W/WW/E14/CL GLA01TR	UL-00002201	6	E14	610	3000	45×78
LED-G45-6W/WW/E27/CL GLA01TR	UL-00002203	6	E27	610	3000	45×78
LED-G45-6W/NW/E14/CL GLA01TR	UL-00002207	6	E14	610	4000	45×78
LED-G45-6W/NW/E27/CL GLA01TR	UL-00002208	6	E27	610	4000	45×78
LED-G45-7,5W/WW/E14/CL GLA01TR	UL-00003250	7,5	E14	745	3000	45×78
LED-G45-7,5W/WW/E27/CL GLA01TR	UL-00003252	7,5	E27	745	3000	45×78
LED-G45-7,5W/NW/E14/CL GLA01TR	UL-00003254	7,5	E14	745	4000	45×78
LED-G45-7,5W/NW/E27/CL GLA01TR	UL-00003255	7,5	E27	745	4000	45×78

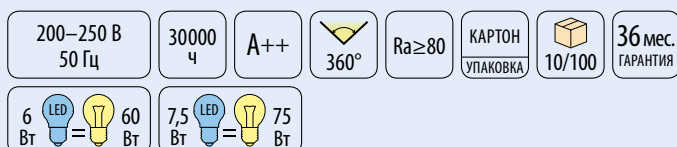

Лампы-глобы Air color

Декоративная светодиодная цветная лампа с нитевыми излучателями-филаментами. В коллекции представлено три варианта окраски колбы ламп: синий, зеленый, красный.

		Вт	цоколь	лм		мм
LED-G45-5W/BBLUE/E14 GLA02BL	UL-00002989	5	E14	350	■	45×70
LED-G45-5W/BBLUE/E27 GLA02BL	UL-00002990	5	E27	350	■	45×70
LED-G45-5W/GREEN/E14 GLA02GR	UL-00002987	5	E14	350	■	45×70
LED-G45-5W/GREEN/E27 GLA02GR	UL-00002988	5	E27	350	■	45×70
LED-G45-5W/RED/E14 GLA02RD	UL-00002985	5	E14	350	■	45×70
LED-G45-5W/RED/E27 GLA02RD	UL-00002986	5	E27	350	■	45×70



СЕРИЯ AIR DIMMABLE

Серия Air dimmable — диммируемые светодиодные лампы с нитевыми излучателями-филаментами. Предназначены для использования с диммерами, рекомендованными производителями для светодиодных ламп.

Лампы серии Air dimmable внешне похожи на стандартные лампы накаливания и рекомендуются для общего освещения помещения, а также для использования в декоративных светильниках.

ПРЕИМУЩЕСТВА

- Полная замена стандартных ламп накаливания, включая возможность диммирования.
- Равномерное свечение без точек и направленных пятен.
- Диапазон диммирования составляет 10–100%.



Форма А (форма обычной лампы накаливания)

	Вт	цоколь	мм	К	мм	
LED-A60-7W/WW/E27/CL/DIM GLA01TR	UL-00002872	7	E27	630	3000	60x102
LED-A60-7W/NW/E27/CL/DIM GLA01TR	UL-00002874	7	E27	630	4000	60x102
LED-A60-10W/3000K/E27/CL/DIM GLA01TR	UL-00005181	10	E27	850	3000	60x102
LED-A60-10W/4000K/E27/CL/DIM GLA01TR	UL-00005182	10	E27	850	4000	60x102
LED-A60-12W/3000K/E27/CL/DIM GLA01TR	UL-00005183	12	E27	1100	3000	60x102
LED-A60-12W/4000K/E27/CL/DIM GLA01TR	UL-00005184	12	E27	1100	4000	60x102



200–250 В 50 Гц	30000 ч	A++	360°	Ra≥80	КАРТОН УПАКОВКА	10/100
7 Вт LED = 60 Вт	10 Вт LED = 85 Вт	12 Вт LED = 110 Вт				

Лампы-свечи

	Вт	цоколь	мм	К	мм	
LED-C35-5W/WW/E14/CL/DIM GLA01TR	UL-00002860	5	E14	450	3000	35x100
LED-C35-5W/NW/E14/CL/DIM GLA01TR	UL-00002862	5	E14	450	4000	35x100
LED-C35-9W/3000K/E14/CL/DIM GLA01TR	UL-00005185	9	E14	750	3000	35x100
LED-C35-9W/4000K/E14/CL/DIM GLA01TR	UL-00005186	9	E14	750	4000	35x100
LED-C35-9W/3000K/E27/CL/DIM GLA01TR	UL-00005187	9	E27	750	3000	35x100
LED-C35-9W/4000K/E27/CL/DIM GLA01TR	UL-00005188	9	E27	750	4000	35x100



200–250 В 50 Гц	30000 ч	A++	360°	Ra≥80	КАРТОН УПАКОВКА	10/100
5 Вт LED = 40 Вт	9 Вт LED = 75 Вт					

Лампы «свеча на ветру»

		Вт	цоколь	лм	К	мм
LED-CW35-5W/WW/E14/CL/DIM GLA01TR	UL-00002863	5	E14	450	3000	35×120
LED-CW35-5W/NW/E14/CL/DIM GLA01TR	UL-00002865	5	E14	450	4000	35×120
LED-CW35-9W/3000K/E14/CL/DIM GLA01TR	UL-00005189	9	E14	750	3000	35×120
LED-CW35-9W/4000K/E14/CL/DIM GLA01TR	UL-00005190	9	E14	750	4000	35×120

200–250 В
50 Гц

30000 ч

A++

360°

Ra≥80

КАРТОН
УПАКОВКА

10/100

5 Вт = 40 Вт

9 Вт = 75 Вт



Лампы-глобы

		Вт	цоколь	лм	К	мм
LED-G45-5W/WW/E14/CL/DIM GLA01TR	UL-00002866	5	E14	450	3000	45×78
LED-G45-5W/NW/E14/CL/DIM GLA01TR	UL-00002870	5	E14	450	4000	45×78
LED-G45-5W/WW/E27/CL/DIM GLA01TR	UL-00002868	5	E27	450	3000	45×78
LED-G45-5W/NW/E27/CL/DIM GLA01TR	UL-00002871	5	E27	450	4000	45×78
LED-G45-9W/3000K/E14/CL/DIM GLA01TR	UL-00005191	9	E14	750	3000	45×82
LED-G45-9W/4000K/E14/CL/DIM GLA01TR	UL-00005192	9	E14	750	4000	45×82
LED-G45-9W/3000K/E27/CL/DIM GLA01TR	UL-00005193	9	E27	750	3000	45×82
LED-G45-9W/4000K/E27/CL/DIM GLA01TR	UL-00005194	9	E27	750	4000	45×82

200–250 В
50 Гц

30000 ч

A++

360°

Ra≥80

КАРТОН
УПАКОВКА

10/100

4 Вт = 40 Вт

9 Вт = 75 Вт



СЕРИЯ #КАКСОЛНЦЕ С RA95

#каксолнце — это уникальная лампа с качеством света максимально близким к солнечному. Лампа обладает высочайшим индексом цветопередачи — Ra95 и в ней практически отсутствуют пульсации. Глаза ребенка очень чувствительны к качеству света. Именно поэтому #каксолнце так необходима для освещения детских, классных и игровых комнат, а также подойдет всем, кто заботится о своём здоровье в любом возрасте.

ПРЕИМУЩЕСТВА

- Качество света максимально близко к солнечному благодаря высокому индексу цветопередачи — Ra95.
- Лампа рекомендована для защиты зрения.
- 90% экономии электроэнергии.



36 МЕСЯЦЕВ
ГАРАНТИЯ



ЭКО ТЕХНОЛОГИЯ



30000 Ч
СРОК СЛУЖБЫ



Форма А (форма обычной лампы накаливания)

Вт	цоколь	лм	К	мм		
LED-A60-9W/4000K/E27/FR/RA95 PLK01WH	UL-00006504	9	E27	800	4000	60x110

175–250 В 50 Гц	30000 ч	A++	270°	Ra 95	ТЕРМО- ПЛАСТИК КОРПУС	КАРТОН УПАКОВКА	10/100	9 Вт LED = 80 Вт
--------------------	------------	-----	------	-------	-----------------------------	--------------------	--------	------------------



Лампы-глобы

Вт	цоколь	лм	К	мм		
LED-G45-6W/4000K/E27/FR/RA95 PLK01WH	UL-00006533	6	E27	480	4000	45x78

175–250 В 50 Гц	30000 ч	A++	240°	Ra 95	ТЕРМО- ПЛАСТИК КОРПУС	КАРТОН УПАКОВКА	10/100	6 Вт LED = 45 Вт
--------------------	------------	-----	------	-------	-----------------------------	--------------------	--------	------------------

СЕРИЯ HEAVEN

Серия Heaven — это серия светодиодных ламп с молочным стеклом. Колба лампы сделана из стекла со специальным диффузно рассеивающим свет покрытием, которое даёт максимально комфортное для глаз освещение. Благодаря использованию новейших технологий, лампа Heaven обладает улучшенной цветопередачей, отсутствием мерцания и бликов. Молочное стекло снижает до минимума раздражение и утомляемость глаз, что делает лампу Heaven идеальной для учёбы, работы и творчества.

ПРЕИМУЩЕСТВА

- Колба из молочного стекла.
- Высокий индекс цветопередачи (≥ 80 Ra).
- Отсутствие мерцания.
- Широкий угол рассеивания — 360° .
- Равномерное свечение без точек, направленных пятен и бликов.



Форма А (форма обычной лампы накаливания)

		Вт	цоколь	лм	К	мм	стекло
LED-A60-7W/3000K/E27/FR GLH01WH	UL-00004839	7	E27	500	3000	60x106	молочное
LED-A60-7W/4000K/E27/FR GLH01WH	UL-00004840	7	E27	500	4000	60x106	молочное
LED-A60-9W/3000K/E27/FR GLH01WH	UL-00004841	9	E27	720	3000	60x106	молочное
LED-A60-9W/4000K/E27/FR GLH01WH	UL-00004842	9	E27	720	4000	60x106	молочное

175–265 В
50 Гц

25000 ч

A+

360°

Ra \geq 80

КАРТОН
УПАКОВКА

10/100

7 Вт = 50 Вт

9 Вт = 75 Вт



НИЗКОВОЛЬТНЫЕ СВЕТОДИОДНЫЕ ЛАМПЫ

Светодиодные низковольтные лампы Uniel с рабочим напряжением 12–24 В либо 24–48 В могут работать как от переменного тока, так и от постоянного тока. Данные лампы предназначены для общего освещения помещений, в том числе производственных, рабочих мест в цехах, промышленных залах, гаражах и т. п.

Применяются в стандартных светильниках с напряжением 12–24 В / 24–48 В (в зависимости от модели лампы, технические характеристики указаны на индивидуальной упаковке лампы).

ПРЕИМУЩЕСТВА

- Может работать как от переменного тока 50 Гц, так и от постоянного тока с напряжением 12–24 / 24–48 В.
- Высокий индекс цветопередачи (≥ 80 Ra).
- Угол свечения 270° .



Форма А (форма обычной лампы накаливания)

	Вт	цоколь	В	лм	К	мм
LED-A60-10W/NW/E27/FR/12-24V PLO55WH UL-00002381	10	E27	12–24	850	4000	60x110
LED-A60-10W/NW/E27/FR/24-48V PLO55WH UL-00002382	10	E27	24–48	850	4000	60x110

30000 ч

A++

270°

Ra \geq 80КАРТОН
УПАКОВКА

10/100

СВЕТОДИОДНЫЕ ЛАМПЫ СЕРИИ SMART

Светодиодные лампы серии SMART со встроенными датчиками освещённости и движения (в зависимости от модели), позволяют автоматизировать включение/выключение лампы, благодаря чему обеспечивается значительная экономия электроэнергии. Лампы с датчиком света включаются при наступлении темноты, а лампы с датчиками движения и света включаются в тёмное время суток и только в присутствии человека. Это прекрасное решение для загородного дома, офиса, лестничных маршей и коридоров. Также лампы подойдут для уличного освещения.

ПРЕИМУЩЕСТВА

- Технология SMART.
- Встроенные датчики.
- Экономия до 99%.



ДАТЧИК ОСВЕЩЁННОСТИ



ДАТЧИК ДВИЖЕНИЯ



ДАТЧИК ОСВЕЩЁННОСТИ

Светодиодная лампа с датчиком освещённости

	Вт	цоколь	лм	К	мм
LED-A60-10W/4000K/E27/PS PLS10WH	UL-00005710	10	E27	900	4000 60×117

200–250 В 50 Гц	30000 ч	A++	270°	Ra≥80	КАРТОН УПАКОВКА	10/100	24 мес. ГАРАНТИЯ	10 Вт LED = 90 Вт
--------------------	---------	-----	------	-------	--------------------	--------	---------------------	-------------------



Светодиодная лампа с датчиком освещённости и датчиком движения

	Вт	цоколь	лм	К	мм
LED-A60-12W/4000K/E27/PS+MS PLS10WH	UL-00005713	12	E27	900	4000 60×125

200–250 В 50 Гц	30000 ч	A++	270°	Ra≥80	КАРТОН УПАКОВКА	10/100	24 мес. ГАРАНТИЯ	12 Вт LED = 90 Вт
--------------------	---------	-----	------	-------	--------------------	--------	---------------------	-------------------



Технические характеристики датчика освещённости

Порог срабатывания, лк	≤ 25
------------------------	------

Технические характеристики датчика движения

Скорость объекта, м/с	0,5–1,5
Дальность обнаружения, м	5–8
Угол детектирования, °	120
Время свечения, с	30



СВЕТОДИОДНАЯ ЛАМПА СЕРИИ SMART RGB+W С ИК-СЕНСОРОМ

Светодиодная лампа модели RGB+W обладает шестнадцатью различными цветами свечения (15 цветовых оттенков + белый свет 4000 К), четырьмя программами работы и одиннадцатью ступенями диммирования. Управление лампой осуществляется с помощью компактного ИК-пульта UCH-S210. Данный пульт приобретается дополнительно. От одного пульта может работать до 20 ламп. Радиус действия пульта 4–6 м.

Режим работы без пульта — белый свет 4000 К.

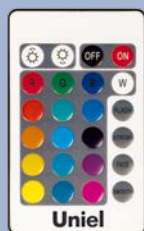

	Вт	цоколь	мм	К	мм
LED-A60-10W/RGB/E27/REG PLS21WH	10	E27	800	4000	60x117

200–250 В 50 Гц	30000 ч	A+	270°	Ra≥80	КАРТОН УПАКОВКА	10/100	24 мес. ГАРАНТИЯ	10 Вт LED = 80 Вт
--------------------	------------	----	------	-------	--------------------	--------	---------------------	-------------------

ИК-пульт для управления светодиодными лампами серии SMART

Приобретается дополнительно.



	угол детектирования, °	мм
UCH-S210 BLACK	120	52x85x6

4–6 м	ПЛАСТИК КОРПУС	БЛИСТЕР УПАКОВКА	30/150
-------	-------------------	---------------------	--------

СВЕТОДИОДНАЯ УЛЬТРАФИОЛЕТОВАЯ ЛАМПА BLACKLIGHT BLUE

Ультрафиолетовая лампа предназначена для специального освещения.

ПРИМЕНЕНИЕ

- Специальное освещение в ночных клубах и дискотеках.
- Для постановки театральных эффектов.
- Для проверки подлинности документов и денежных знаков.
- Реклама.



	Вт	цоколь	длина волны, нм	мм	
LED-A60-9W/UVAD/E27/FR PLZ07BK	UL-00005855	9	E27	370-420	60x105

175-250 В 50 Гц	15000 ч	A+	270°	ТЕРМО-ПЛАСТИК КОРПУС	КАРТОН УПАКОВКА	10/100	24 мес. ГАРАНТИЯ	9 Вт LED = 20 Вт
--------------------	------------	----	------	-------------------------	--------------------	--------	---------------------	------------------



СВЕТОДИОДНЫЕ ЛАМПЫ MULTIBRIGHT С ТРЁХСТУПЕНЧАТЫМ ДИММЕРОМ

Серия Multibright — светодиодные лампы с возможностью выбора яркости свечения. Управление яркостью лампы происходит с помощью обычного выключателя. Лампа может менять яркость при каждом включении в режиме 100% — 50% — 10%. При включении яркость лампы по умолчанию составляет 100%, для изменения яркости необходимо выключить и включить лампу снова в течение не более чем пяти секунд.

ПРЕИМУЩЕСТВА

- Управление яркостью без диммера, без пульта, без дополнительных аксессуаров — любой светильник можно сделать диммируемым.
- Управление с помощью стандартного выключателя — нет дополнительных затрат, не нужен новый выключатель.
- Возможность использовать один и тот же светильник с такими лампами для работы и отдыха (100% — работа, 50% и 10% — отдых).

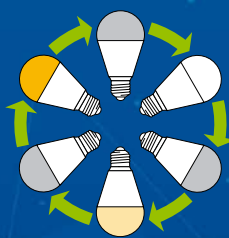

ЛАМПА МЕНЯЕТ ЯРКОСТЬ ПРИ КАЖДОМ ВКЛЮЧЕНИИ

MULTIBRIGHT



MULTIBRIGHT FILAMENT



Форма А MULTIBRIGHT

	Вт	цоколь	лм	К	мм
LED-A60-10W/WW/E27/FR/MB PLM11WH UL-00002371	10	E27	850	3000	60×110
LED-A60-10W/NW/E27/FR/MB PLM11WH UL-00002372	10	E27	850	4000	60×110

175–250 В 50 Гц	30000 ч	A++	✓ 270°	Ra≥80	КАРТОН УПАКОВКА	10/100	10 Вт LED = 75 Вт
--------------------	------------	-----	-----------	-------	--------------------	--------	-------------------



Лампы-свечи MULTIBRIGHT

	Вт	цоколь	лм	К	мм
LED-C37-6W/WW/E14/FR/MB PLM11WH UL-00002373	6	E14	510	3000	37×100
LED-C37-6W/NW/E14/FR/MB PLM11WH UL-00002374	6	E14	510	4000	37×100

175–250 В 50 Гц	30000 ч	A++	✓ 240°	Ra≥80	КАРТОН УПАКОВКА	10/100	6 Вт LED = 60 Вт
--------------------	------------	-----	-----------	-------	--------------------	--------	------------------



Лампы-глобы MULTIBRIGHT

	Вт	цоколь	лм	К	мм
LED-G45-6W/WW/E14/FR/MB PLM11WH UL-00002375	6	E14	510	3000	45×82
LED-G45-6W/NW/E14/FR/MB PLM11WH UL-00002376	6	E14	510	4000	45×82
LED-G45-6W/WW/E27/FR/MB PLM11WH UL-00002377	6	E27	510	3000	45×82
LED-G45-6W/NW/E27/FR/MB PLM11WH UL-00002378	6	E27	510	4000	45×82

175–250 В 50 Гц	30000 ч	A++	✓ 240°	Ra≥80	КАРТОН УПАКОВКА	10/100	6 Вт LED = 60 Вт
--------------------	------------	-----	-----------	-------	--------------------	--------	------------------

Форма А MULTIBRIGHT FILAMENT

	Вт	цоколь	лм	К	мм	
LED-A60-7W/WW/E27/CL/MB GLM10TR	UL-00002366	7	E27	630	3000	60×102

200–250 В 50 Гц	30000 ч	A++	360°	Ra≥80	КАРТОН УПАКОВКА	10/100	7 Вт	LED = 60 Вт
--------------------	------------	-----	------	-------	--------------------	--------	---------	----------------



Лампы-свечи MULTIBRIGHT FILAMENT

	Вт	цоколь	лм	К	мм	
LED-C35-5W/WW/E14/CL/MB GLM10TR	UL-00002367	5	E14	420	3000	35×100

200–250 В 50 Гц	30000 ч	A++	360°	Ra≥80	КАРТОН УПАКОВКА	10/100	5 Вт	LED = 40 Вт
--------------------	------------	-----	------	-------	--------------------	--------	---------	----------------



Лампы «свеча на ветру» MULTIBRIGHT FILAMENT

	Вт	цоколь	лм	К	мм	
LED-CW35-5W/WW/E14/CL/MB GLM10TR	UL-00002368	5	E14	420	3000	35×128

200–250 В 50 Гц	30000 ч	A++	360°	Ra≥80	КАРТОН УПАКОВКА	10/100	5 Вт	LED = 40 Вт
--------------------	------------	-----	------	-------	--------------------	--------	---------	----------------



Лампы-глобы MULTIBRIGHT FILAMENT

	Вт	цоколь	лм	К	мм	
LED-G45-5W/WW/E14/CL/MB GLM10TR	UL-00002369	5	E14	420	3000	45×78
LED-G45-5W/WW/E27/CL/MB GLM10TR	UL-00002370	5	E27	420	3000	45×78

200–250 В 50 Гц	30000 ч	A++	360°	Ra≥80	КАРТОН УПАКОВКА	10/100	5 Вт	LED = 40 Вт
--------------------	------------	-----	------	-------	--------------------	--------	---------	----------------



СЕРИЯ BICOLOR С ВЫБОРОМ ЦВЕТОВОЙ ТЕМПЕРАТУРЫ

Серия Bicolor — светодиодные лампы с выбором цветовой температуры. Лампы данной серии меняют температуру — 3000 К или 4000 К — при последовательном включении/выключении питания.

Цветовая температура 3000 К является цветовой температурой лампы при включении по умолчанию, для смены цветовой температуры на 4000 К необходимо выключить и включить лампу снова в течение не более чем 15 секунд.

ПРЕИМУЩЕСТВА

- Одна лампа — две цветовой температуры.
- Стандартный патрон E27.

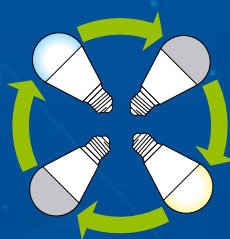

ЛАМПА МЕНЯЕТ ЦВЕТОВУЮ ТЕМПЕРАТУРУ ПРИ КАЖДОМ ВКЛЮЧЕНИИ



Форма А (форма обычной лампы накаливания)



	Вт	цоколь	лм	К	мм
LED-A60-9W/WW+NW/E27/FR PLB01WH	9	E27	720	3000 + 4000	60x110

175–250 В 50 Гц	30000 ч	A++	240°	КАРТОН УПАКОВКА	10/100	24 мес. ГАРАНТИЯ	9 Вт LED = 60 Вт
--------------------	------------	-----	------	--------------------	--------	---------------------	------------------

Лампы-свечи



	Вт	цоколь	лм	К	мм
LED-C37-6W/WW+NW/E14/FR PLB01WH	6	E14	450	3000 + 4000	37x100

175–250 В 50 Гц	30000 ч	A++	240°	КАРТОН УПАКОВКА	10/100	24 мес. ГАРАНТИЯ	6 Вт LED = 40 Вт
--------------------	------------	-----	------	--------------------	--------	---------------------	------------------

СВЕТОДИОДНЫЕ ЛАМПЫ JCD И JC (замена капсульных галогенных ламп)

Светодиодные лампы сетевого напряжения LED-JCD с цоколем G9 являются прямой заменой капсульных галогенных ламп JCD с цоколем G9 и рекомендуются для основного освещения, а также акцентной и точечной подсветки. Светодиодные лампы LED-JC сетевого напряжения с цоколем G4 являются заменой капсульных галогенных ламп JC с цоколем G4 и рекомендуются для акцентной и точечной подсветки зеркал, мебели, витрин, полок и др.



ПРЕИМУЩЕСТВА

- Высокий индекс цветопередачи (≥ 80 Ra).
- Длительный срок службы — от 25000 до 50000 часов.
- Высокие показатели светового потока.



Светодиодные лампы JCD 220 В (замена капсульных галогенных ламп)

	Вт	цоколь	лм	К	мм	
LED-JCD-3W/3000K/G9/CL GLZ09TR UL-00006746	3	G9	255	3000	16x44	20/1000
LED-JCD-3W/4000K/G9/CL GLZ09TR UL-00006747	3	G9	255	4000	16x44	20/1000
LED-JCD-5W/3000K/G9/CL GLZ09TR UL-00006748	5	G9	425	3000	16x50	20/1000
LED-JCD-5W/4000K/G9/CL GLZ09TR UL-00006749	5	G9	425	4000	16x50	20/1000
LED-JCD-9W/3000K/G9/CL GLZ09TR UL-00006488	9	G9	720	3000	18x54	25/200
LED-JCD-9W/4000K/G9/CL GLZ09TR UL-00006489	9	G9	720	4000	18x54	25/200

220–240 В 50 Гц	50000 ч	A	360°	Ra \geq 80	ПЛАСТИК КОРПУС	КАРТОН УПАКОВКА	24 мес. ГАРАНТИЯ
3 Вт LED = 30 Вт incandescent	5 Вт LED = 40 Вт incandescent	9 Вт LED = 70 Вт incandescent					



БЕЗ
МЕРЦАНИЯ

Светодиодные лампы JC 220 В (замена капсульных галогенных ламп)

	Вт	цоколь	лм	К	мм
LED-JC-220/3W/3000K/G4/CL GLZ09TR UL-00006742	3	G4	255	3000	16x38
LED-JC-220/3W/4000K/G4/CL GLZ09TR UL-00006743	3	G4	255	4000	16x38
LED-JC-220/5W/3000K/G4/CL GLZ09TR UL-00006744	5	G4	425	3000	16x45
LED-JC-220/5W/4000K/G4/CL GLZ09TR UL-00006745	5	G4	425	4000	16x45

220–240 В 50 Гц	50000 ч	A	360°	Ra \geq 80	ПЛАСТИК КОРПУС	КАРТОН УПАКОВКА	20/1000	24 мес. ГАРАНТИЯ
3 Вт LED = 30 Вт incandescent	5 Вт LED = 40 Вт incandescent							



БЕЗ
МЕРЦАНИЯ



Светодиодные лампы JC COB 220 В

	Вт	цоколь	мм	К	мм	
LED-JC-220/4W/3000K/G4/CL GLZ08TR UL-00005063	4	G4	320	3000	13x48	25/500
LED-JC-220/4W/4000K/G4/CL GLZ08TR UL-00005064	4	G4	320	4000	13x48	25/500
LED-JC-220/6W/3000K/G4/CL GLZ08TR UL-00005065	6	G4	480	3000	14x55	25/1000
LED-JC-220/6W/4000K/G4/CL GLZ08TR UL-00005066	6	G4	480	4000	14x55	25/1000



210–240 В
50 Гц

30000
ч

A++

 360°

Ra≥80

СТЕКЛО
КОРПУС

КАРТОН
УПАКОВКА

36 мес.
ГАРАНТИЯ

4
Вт

 35
Вт

6
Вт



=



45
Вт

СВЕТОДИОДНЫЕ ЛАМПЫ ТОЧЕЧНОГО СВЕТА (замена галогенных ламп GU4)

Светодиодные лампы LED-MR11 с цоколем GU4 имеют такие же размеры, как галогенные лампы с аналогичным цоколем и являются их прямой заменой. Выпускаются в двух модификациях: для сетевого напряжения 220 В, и для напряжения 12 В. Для подключения низковольтных ламп необходим отдельный источник питания (LED-драйвер).



ПРЕИМУЩЕСТВА

- Экономичная и практичная замена зеркальных ламп накаливания и галогенных ламп.
- Длительный срок службы — до 30000 часов.
- Высокие показатели светового потока.

	Вт	цоколь	В	лм	К	мм
LED-MR11-3W/WW/GU4/220V GLZ21TR UL-00001702	3	GU4	220-240	200	3000	35x35
LED-MR11-3W/NW/GU4/220V GLZ21TR UL-00001703	3	GU4	220-240	200	4000	35x35
LED-MR11-3W/WW/GU4 GLZ21TR UL-00001700	3	GU4	12	200	3000	35x35
LED-MR11-3W/NW/GU4 GLZ21TR UL-00001701	3	GU4	12	200	4000	35x35

25000 ч
A++
110°
Ra≥80
СТЕКЛО КОРПУС
КАРТОН УПАКОВКА
20/100
3 Вт LED = 20 Вт Галоген



	Вт	цоколь	В	лм	К	мм
LED-JC-220/6W/3000K/G4/CL GLZ08TR UL-00005065	6	G4	210-240	480	3000	14x55
LED-JC-220/6W/4000K/G4/CL GLZ08TR UL-00005066	6	G4	210-240	480	4000	14x55

25000 ч
A++
110°
Ra≥80
СТЕКЛО КОРПУС
КАРТОН УПАКОВКА
25/1000
6 Вт LED = 45 Вт Галоген

СВЕТОДИОДНЫЕ ЛАМПЫ GX

Светодиодные лампы LED-GX53 и LED-GX70 предназначены для использования в светильниках с цоколем GX53 и GX70 и рекомендуются для общего и акцентного освещения интерьеров. Корпус светодиодных ламп GX53 и GX70 выполнен из термопластика с алюминиевыми вставками, эффективно отводящими тепло от светодиодного модуля.



ПРЕИМУЩЕСТВА

- Высокие показатели светового потока.
- Эффективный теплоотвод — лампа не перегревается.
- Срок службы ламп — до 30000 часов.

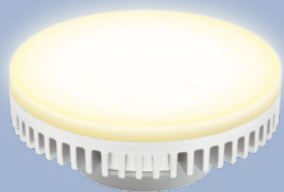

	Вт	цоколь	лм	К	мм	
LED-GX70-10W/WW/GX70	07165	10	GX70	850	2700	111×42,5

230 В 50 Гц	30000 ч	A	Ra≥80	ТЕРМО- ПЛАСТИК КОРПУС	КАРТОН УПАКОВКА	10/20	36 мес. ГАРАНТИЯ	10 Вт = 90 Вт
----------------	------------	---	-------	-----------------------------	--------------------	-------	---------------------	---------------

	Вт	цоколь	лм	К	мм	
LED-GX70-15W/3000K/GX70/FR PLZ01WH	UL-00006782	15	GX70	1200	3000	110×43
LED-GX70-15W/4000K/GX70/FR PLZ01WH	UL-00006783	15	GX70	1200	4000	110×43



175–250 В 50 Гц	25000 ч	A++	110°	Ra≥80	+40° -20°	ТЕРМО- ПЛАСТИК КОРПУС	КАРТОН УПАКОВКА	10/100	24 мес. ГАРАНТИЯ
15 Вт = 120 Вт									

	Вт	цоколь	лм	К	мм	
LED-GX53-6W/WW/GX53/FR PLZ01WH	UL-00001670	6	GX53	470	3000	75×28
LED-GX53-6W/NW/GX53/FR PLZ01WH	UL-00001669	6	GX53	470	4000	75×28
LED-GX53-6W/6500K/GX53/FR PLZ01WH	UL-00005311	6	GX53	470	6500	75×28
LED-GX53-8W/WW/GX53/FR PLZ01WH	UL-00001672	8	GX53	670	3000	75×28
LED-GX53-8W/NW/GX53/FR PLZ01WH	UL-00001671	8	GX53	670	4000	75×28
LED-GX53-8W/6500K/GX53/FR PLZ01WH	UL-00005312	8	GX53	670	6500	75×28
LED-GX53-10W/WW/GX53/FR PLZ01WH	UL-00003722	10	GX53	900	3000	75×28
LED-GX53-10W/NW/GX53/FR PLZ01WH	UL-00003721	10	GX53	900	4000	75×28
LED-GX53-10W/6500K/GX53/FR PLZ01WH	UL-00005313	10	GX53	900	6500	75×28
LED-GX53-13W/WW/GX53/FR PLZ01WH	UL-00003724	13	GX53	1150	3000	75×28
LED-GX53-13W/NW/GX53/FR PLZ01WH	UL-00003723	13	GX53	1150	4000	75×28
LED-GX53-13W/6500K/GX53/FR PLZ01WH	UL-00005314	13	GX53	1150	6500	75×28
LED-GX53-16W/WW/GX53/FR PLZ01WH	UL-00003726	16	GX53	1400	3000	75×28
LED-GX53-16W/NW/GX53/FR PLZ01WH	UL-00003725	16	GX53	1400	4000	75×28
LED-GX53-16W/6500K/GX53/FR PLZ01WH	UL-00005315	16	GX53	1400	6500	75×28



210–240 В 50 Гц	25000 ч	A++	110°	Ra≥80	+40° -20°	ТЕРМО- ПЛАСТИК КОРПУС	КАРТОН УПАКОВКА	10/100	24 мес. ГАРАНТИЯ
6 Вт = 40 Вт	8 Вт = 60 Вт	10 Вт = 100 Вт	13 Вт = 125 Вт	16 Вт = 150 Вт					

СВЕТОДИОДНЫЕ ЛАМПЫ GX53 С ТОРЦЕВОЙ ПОДСВЕТКОЙ

Светодиодные лампы LED-GX53 предназначены для использования в светильниках с цоколем GX53 и рекомендуются для общего и акцентного освещения интерьеров. Лампы имеют 3 режима свечения, которые можно менять посредством включения и выключения с помощью обычного выключателя. Возможно включить торцевую или основную подсветку. Можно выбрать модель с одинаковой или двумя разными температурами свечения.

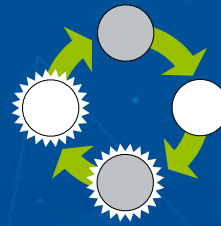

ЛАМПА МЕНЯЕТ РЕЖИМ СВЕЧЕНИЯ ПРИ КАЖДОМ ВКЛЮЧЕНИИ



ПРЕИМУЩЕСТВА

- 3 режима свечения.
- Управление с помощью стандартного выключателя.
- Возможность изменять вид свечения и цветовую температуру в соответствующих моделях.



Светодиодные лампы GX53 с торцевой подсветкой матовые

		Вт	цоколь	лм	К		мм
LED-GX53-7W/4000K+4000K/GX53/FR PLB02WH	UL-00006495	7	GX53	500	4000	+ 4000	75×26
LED-GX53-7W/4000K+3000K/GX53/FR PLB02WH	UL-00006496	7	GX53	500	4000	+ 3000	75×26
LED-GX53-7W/3000K+3000K/GX53/FR PLB02WH	UL-00006497	7	GX53	500	3000	+ 3000	75×26

210–240 В 50 Гц
25000 ч
A++
110°
КАРТОН УПАКОВКА
10/100
24 мес. ГАРАНТИЯ
7 Вт = 50 Вт

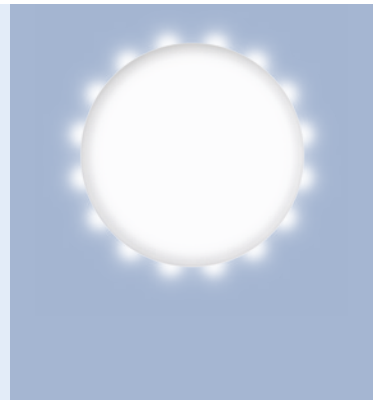

Светодиодные лампы GX53 с торцевой подсветкой призма

		Вт	цоколь	лм	К		мм
LED-GX53-7W/4000K+4000K/GX53/PR PLB02WH	UL-00006498	7	GX53	600	4000	+ 4000	75×26
LED-GX53-7W/4000K+3000K/GX53/PR PLB02WH	UL-00006499	7	GX53	600	4000	+ 3000	75×26
LED-GX53-7W/3000K+3000K/GX53/PR PLB02WH	UL-00006500	7	GX53	600	3000	+ 3000	75×26

210–240 В 50 Гц
25000 ч
A++
110°
КАРТОН УПАКОВКА
10/100
24 мес. ГАРАНТИЯ
7 Вт = 60 Вт

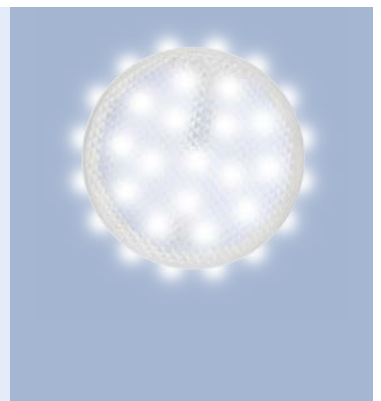

СВЕТОДИОДНЫЕ ЛАМПЫ ВЫСОКОЙ МОЩНОСТИ СЕРИИ LED-ED90 PROFi

Мощные светодиодные лампы LED-ED90 со стеклянной колбой и излучателями-филаментами, обеспечивающими широкий угол излучения в 360° и высокую энергоэффективность в 140 лм/Вт. Рекомендованы для производственных, складских помещений и уличных светильников. В каждой коробке переходник с E40 на E27.

ПРЕИМУЩЕСТВА

- Угол рассеивания светового потока 360°.
- Цоколь E40 и переходник на E27.
- Гарантия — 3 года.

140
люмен
на ватт

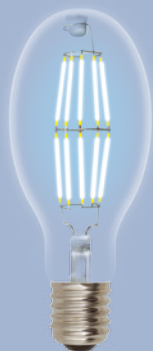

		Вт	цоколь	лм	К	мм
LED-ED90-30W/DW/E40/CL GLP05TR	UL-00003761	30	E40	4500	6500	90×220
LED-ED90-30W/NW/E40/CL GLP05TR	UL-00003760	30	E40	4500	4000	90×220
LED-ED90-40W/DW/E40/CL GLP05TR	UL-00003763	40	E40	5600	6500	90×220
LED-ED90-40W/NW/E40/CL GLP05TR	UL-00003762	40	E40	5600	4000	90×220

175–250 В	30000 ч	A++	360°	Ra≥80	cos φ ≥0,9	+40° -20°	СТЕКЛО КОРПУС	КАРТОН УПАКОВКА	20
30 Вт LED = 450 Вт	40 Вт LED = 560 Вт								

СВЕТОДИОДНЫЕ ЛАМПЫ ВЫСОКОЙ МОЩНОСТИ СЕРИИ LED-MP200 PROFi

Мощные светодиодные лампы, изготовленные по новой технологии «удаленного люминофора». В конструкции лампы люминофор нанесен на внутреннюю поверхность рассеивателя и не имеет прямого контакта с кристаллами светодиодов. Благодаря этому увеличивается светоотдача и срок службы лампы. Рекомендованы для освещения складских и производственных помещений.

ПРЕИМУЩЕСТВА

- Металлический корпус с белым покрытием.
- Рабочее напряжение 100–280 В.
- Гарантия — 5 лет.

130
люмен
на ватт

от **100**
до **280 В**



		Вт	цоколь	лм	К	мм	
LED-MP200-50W/4000K/E27/PH ALP06WH	UL-00004064	50	E27	6500	4000	280×126	15
LED-MP200-50W/6000K/E27/PH ALP06WH	UL-00004063	50	E27	6500	6000	280×126	15
LED-MP200-80W/4000K/E40/PH ALP06WH	UL-00004080	80	E40	10000	4000	280×126	12
LED-MP200-80W/6000K/E40/PH ALP06WH	UL-00004079	80	E40	10000	6000	280×126	12

100–280 В	35000 ч	A++	Ra≥80	cos φ ≥0,95	+40° -20°	МЕТАЛЛ С ПОКР. КОРПУС	КАРТОН УПАКОВКА	5 лет ГАРАНТИЯ
50 Вт LED = 650 Вт	80 Вт LED = 1000 Вт							

СВЕТОДИОДНЫЕ ЛАМПЫ ВЫСОКОЙ МОЩНОСТИ СЕРИИ VENTURO

Светодиодные лампы высокой мощности Venturo являются прямой заменой ламп накаливания и компактных люминесцентных ламп высокой мощности, а также альтернативной заменой ртутных и натриевых ламп высокого давления. Рекомендуются для общего освещения помещений производственного или иного назначения с высокими пролётами, ангаров, складов и пр.

ПРЕИМУЩЕСТВА

- Высокий индекс цветопередачи (≥ 80 Ra).
- Широкий угол рассеивания света — 180° .
- Широкий диапазон рабочего напряжения 100–265 В.



	Вт	лм	К	мм		
LED-M88-30W/NW/E27/FR ALV01WH	08981	30	E27	2600	4000	78x155
LED-M88-50W/NW/E27/FR ALV01WH	08979	50	E27	4600	4000	88x166
LED-M88-50W/DW/E27/FR ALV01WH	08983	50	E27	4600	6500	88x166
LED-M88-70W/NW/E27/FR ALV01WH	08980	70	E27	6500	4000	88x166
LED-M88-70W/DW/E27/FR ALV01WH	08984	70	E27	6500	6500	88x166
LED-M88-100W/NW/E27/FR ALV01WH	09507	100	E27	10000	4000	98x187
LED-M88-100W/DW/E27/FR ALV01WH	09508	100	E27	10000	6500	98x187
LED-M88-150W/NW/E40/FR ALV01WH	UL-00000539	150	E40	14000	4000	114x230
LED-M88-150W/DW/E40/FR ALV01WH	UL-00000538	150	E40	14000	6500	114x230

100–265 В 50 Гц	30000 ч	A	180°	Ra≥80	АЛЮМИНИЙ КОРПУС	КАРТОН УПАКОВКА	20
30 Вт LED = 200 Вт	50 Вт LED = 450 Вт	70 Вт LED = 650 Вт	100 Вт LED = 1000 Вт	150 Вт LED = 1500 Вт			



Светодиодная лампа высокой мощности Venturo M-105

Светодиодная лампа высокой мощности Venturo M-105 имеет поворотное основание корпуса для правильной установки лампы в консольные светильники. Является альтернативной заменой ртутных и натриевых ламп высокого давления.

	Вт	цоколь	лм	К	мм	
LED-M105-70W/NW/E40/FR ALV02WH	UL-00001813	70	E40	6700	4000	105x210
LED-M105-70W/DW/E40/FR ALV02WH	UL-00001812	70	E40	6700	6500	105x210

100–265 В 50 Гц	30000 ч	A++	180°	Ra≥80	АЛЮМИНИЙ КОРПУС	КАРТОН УПАКОВКА	10	70 Вт LED = 700 Вт
--------------------	---------	-----	------	-------	-----------------	-----------------	----	--------------------







СВЕТОДИОДНЫЕ ЛАМПЫ ВЫСОКОЙ МОЩНОСТИ СЕРИИ UFO

Лампы с цоколем E27 высокой мощности в корпусе формы «летающей тарелки» прекрасная альтернатива подвесным светильникам купольного типа. Данной лампе не требуется светильник. Бюджетный вариант для основного и локального освещения в торговых и других коммерческих помещениях. Из-за малого веса не требует дополнительного крепления.



		Вт	лм	К	мм	кг	
LED-U165-20W/3000K/E27/FR PLU01WH	UL-00004570	20	1600	3000	162×162×71	0,216	30
LED-U165-20W/4000K/E27/FR PLU01WH	UL-00004571	20	1600	4000	162×162×71	0,216	30
LED-U165-20W/6500K/E27/FR PLU01WH	UL-00004572	20	1600	6500	162×162×71	0,216	30
LED-U220-40W/3000K/E27/FR PLU01WH	UL-00004573	40	3200	3000	216×216×76	0,300	15
LED-U220-40W/4000K/E27/FR PLU01WH	UL-00004574	40	3200	4000	216×216×76	0,300	15
LED-U220-40W/6500K/E27/FR PLU01WH	UL-00004575	40	3200	6500	216×216×76	0,300	15
LED-U270-60W/3000K/E27/FR PLU01WH	UL-00004576	60	4800	3000	270×270×80	0,400	10
LED-U270-60W/4000K/E27/FR PLU01WH	UL-00004577	60	4800	4000	270×270×80	0,400	10
LED-U270-60W/6500K/E27/FR PLU01WH	UL-00004578	60	4800	6500	270×270×80	0,400	10

175–250 В	25000 ч	A+	 120°	Ra≥80	Kp≤5%	cos φ 0,7	+40° -20°	КАРТОН УПАКОВКА	24 мес. ГАРАНТИЯ	20 Вт =  160 Вт	40 Вт =  320 Вт	60 Вт =  480 Вт
-----------	---------	----	--	-------	-------	-----------	--------------	--------------------	---------------------	--	--	--

СВЕТОДИОДНЫЕ ЛАМПЫ С ЦОКОЛЕМ R7s

Светодиодные лампы с цоколем R7s являются прямой заменой линейных галогенных ламп на 220 В. Предназначены для использования в прожекторах и светильниках с цоколем R7s.

ПРЕИМУЩЕСТВА

- Замена линейных галогенных ламп 220 В.
- Срок службы ламп — 30000 часов.
- Не нагреваются в процессе эксплуатации.



	Вт	цоколь	лм	К	мм
LED-J78-6W/4000K/R7s/CL PLZ06WH	UL-00009187	6	R7s	450	4000 18x78
LED-J118-12W/4000K/R7s/CL PLZ06WH	UL-00009186	12	R7s	1100	4000 18x118
LED-J78-6W/WW/R7s/CL PLZ06WH	UL-00001554	6	R7s	450	3000 18x78
LED-J118-12W/WW/R7s/CL PLZ06WH	UL-00001555	12	R7s	1100	3000 18x118

175–250 В 50 Гц	30000 ч	A++	360°	ПЛАСТИК КОРПУС	КАРТОН УПАКОВКА	10/200
6 Вт LED = 50 Вт Галоген	12 Вт LED = 100 Вт Галоген					

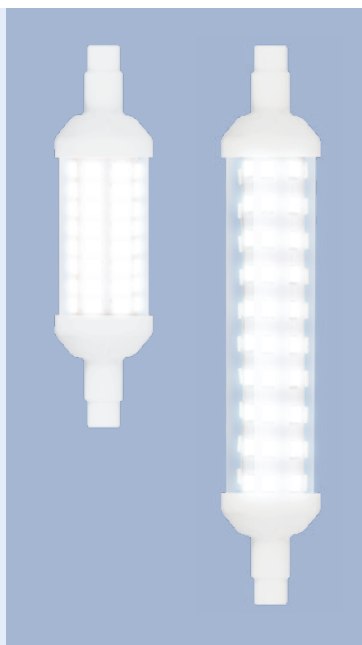

ЛАМПЫ ДЛЯ ХОЛОДИЛЬНИКОВ, ШВЕЙНЫХ МАШИН И ВЫТЯЖЕК

Лампа LED-Y16-4W/WW/E14/CL PLZ04WH благодаря своим компактным размерам идеально подходит для освещения камер бытовых холодильников, использования в швейных машинах, а также в светильниках-ночниках и других приборах.

Светодиодная лампа LED-Y25-5W/3000K/E14/CL GLZ04TR увеличенной мощности с цоколем E14 предназначена для использования в холодильниках и вытяжках. Мощность лампы составляет 5 Вт, световой поток — 510 лм. Материал колбы лампы — стекло.



Вт	цоколь	лм	К	мм		
LED-Y16-4W/WW/E14/CL PLZ04WH	UL-00000179	4	E14	350	3000	16x54

220–240 В 50 Гц	25000 ч	A	360°	ПЛАСТИК КОРПУС	КАРТОН УПАКОВКА	25/500	24 мес. ГАРАНТИЯ	4 Вт LED = 35 Вт
--------------------	------------	---	------	-------------------	--------------------	--------	---------------------	------------------

Вт	цоколь	лм	К	мм		
LED-Y25-5W/3000K/E14/CL GLZ04TR	UL-00007129	5	E14	510	3000	25x85

210–240 В 50 Гц	25000 ч	A++	360°	СТЕКЛО КОРПУС	КАРТОН УПАКОВКА	10/100	24 мес. ГАРАНТИЯ	5 Вт LED = 50 Вт
--------------------	------------	-----	------	------------------	--------------------	--------	---------------------	------------------

ДЕКОРАТИВНЫЕ СВЕТОДИОДНЫЕ ЛАМПЫ СЕРИИ SOHO

В серии SOHO представлены лампы нестандартного дизайна. Необычные и яркие модели добавляют вашему интерьеру оригинальности и станут прекрасным дополнением стильных кафе или ресторанов. Источником света служит светодиодный нитевой излучатель-филамент увеличенной длины. Колба выполнена из стекла с декоративным покрытием. Благодаря низкой цветовой температуре 2250 К лампы SOHO дают необыкновенно тёплое свечение.

ПРЕИМУЩЕСТВА

- Стильный и необычный дизайн.
- Значительная экономия электроэнергии, по сравнению с лампами с вольфрамовой нитью накала.
- Длительный срок службы — 30000 часов.

Созданы дарить свет, отражая вашу индивидуальность

Для дизайна интерьеров:



баров



ресторанов



гостиниц



жилых помещений



	Вт	цоколь	лм	К	мм	стекло		
LED-SF01-4W/SOHO/E27/CW BLUE/WINE GLS77TR	UL-00005892	4	E27	300	2250	95x140	синее/вишневое	50
LED-SF02-5W/SOHO/E27/CW GOLDEN GLS77GO	UL-00007625	5	E27	400	2250	125x175	золотистое	20
LED-SF20-5W/SOHO/E27/CW GOLDEN GLS77GO	UL-00005915	5	E27	400	2250	70x280	золотистое	12
LED-SF21-5W/SOHO/E27/CW RED GLS77RD	UL-00007626	5	E27	400	2250	80x310	красное	50
LED-SF21-5W/SOHO/E27/CW GREEN GLS77GR	UL-00007627	5	E27	400	2250	80x310	зеленое	50
LED-SF21-5W/SOHO/E27/CW BLUE GLS77BL	UL-00007628	5	E27	400	2250	80x310	синее	50
LED-SF31-5W/SOHO/E27/CW RAINBOW GLS77RB	UL-00005917	5	E27	400	2250	150x240	радужное	4
LED-SF40-5W/SOHO/E27/CW CHROME/SMOKE GLS77CR	UL-00005920	5	E27	400	2250	200x410	хромирован./дымчатое	4
LED-SF41-5W/SOHO/E27/CW CHROME/SMOKE GLS77CR	UL-00005921	5	E27	400	2250	88x390	хромирован./дымчатое	12
LED-SF42-5W/SOHO/E27/CW CHROME/SMOKE GLS77CR	UL-00005922	5	E27	400	2250	160x410	хромирован./дымчатое	4

220–240 В
50 Гц

30000 ч

A++

360°

Ra>80

КАРТОН
УПАКОВКА

24 мес.
ГАРАНТИЯ

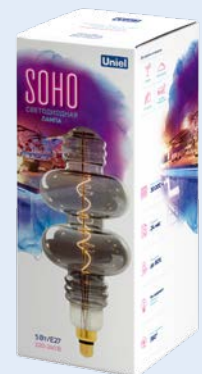

ДЕКОРАТИВНЫЕ СВЕТОДИОДНЫЕ ЛАМПЫ СЕРИИ VINTAGE

LED-Vintage — новая серия ламп для декоративного оформления интерьеров. Современный экономичный светодиодный источник света в корпусе ретро-дизайна. Вместо вольфрамовой спирали используется светодиодный нитевой излучатель-филамент увеличенной длины. Благодаря низкой цветовой температуре 2250 К в сочетании с колбой из золотистого стекла лампы LED-Vintage дают необыкновенно тёплое свечение.

ПРЕИМУЩЕСТВА

- Стильный и необычный дизайн.
- Значительная экономия электроэнергии, по сравнению с ретро-лампами с вольфрамовой нитью накала.
- Длительный срок службы — 25000 часов.



Лампы серии Vintage с нитью накаливания см. на стр. 53.
Декоративные патроны и крепления для ламп Vintage см. на стр. 185.



Форма А (форма обычной лампы накаливания)

	Вт	цоколь	лм	К	мм	стекло
LED-A60-6W/GOLDEN/E27 GLV21GO	UL-00002355	6	E27	540	2250	60×102 золотистое

200–250 В 50 Гц	30000 ч	A++	360°	Ra≥80	КАРТОН УПАКОВКА	10/100
--------------------	---------	-----	------	-------	--------------------	--------



Лампы-свечи

	Вт	цоколь	лм	К	мм	стекло
LED-C35-5W/GOLDEN/E14 GLV21GO	UL-00002396	5	E14	420	2250	35×100 золотистое

200–250 В 50 Гц	30000 ч	A++	360°	Ra≥80	КАРТОН УПАКОВКА	10/100
--------------------	---------	-----	------	-------	--------------------	--------



Лампы «свеча на ветру»

	Вт	цоколь	лм	К	мм	стекло
LED-CW35-5W/GOLDEN/E14 GLV21GO	UL-00002397	5	E14	420	2250	35×128 золотистое

200–250 В 50 Гц	30000 ч	A++	360°	Ra≥80	КАРТОН УПАКОВКА	10/100
--------------------	---------	-----	------	-------	--------------------	--------



Форма ST64

	Вт	цоколь	лм	К	мм	стекло
LED-ST64-5W/GOLDEN/E27 GLV22GO	UL-00002360	5	E27	450	2250	64×142 золотистое

200–250 В 50 Гц	30000 ч	A++	360°	Ra≥80	КАРТОН УПАКОВКА	10/50
--------------------	---------	-----	------	-------	--------------------	-------

Лампы-глобы

	Вт	цоколь	лм	К	мм	стекло
LED-G95-4W/GOLDEN/E27/CW GLV21GO	UL-00001818	4	E27	400	2250	95×136 золотистое

220–240 В 50 Гц	25000 ч	A++	360°	Ra≥80	КАРТОН УПАКОВКА	10/20
--------------------	------------	-----	------	-------	--------------------	-------

	Вт	цоколь	лм	К	мм	стекло
LED-G95-6W/GOLDEN/E27 GLV21GO	UL-00002359	6	E27	510	2250	95×136 золотистое
LED-G125-8W/GOLDEN/E27 GLV21GO	UL-00002358	8	E27	680	2250	125×175 золотистое

200–250 В 50 Гц	30000 ч	A++	360°	Ra≥80	КАРТОН УПАКОВКА	10/20
--------------------	------------	-----	------	-------	--------------------	-------



ДЕКОРАТИВНАЯ СВЕТОДИОДНАЯ ЛАМПА С ТИПОМ СВЕЧЕНИЯ «ЭФФЕКТ ПЛАМЕНИ»

Светодиодная лампа предназначена для декоративного освещения помещений. Лампа имеет три основных режима свечения, менять которые можно кратковременным выключением/ включением:

- пламя,
- постоянный свет,
- плавное изменение яркости.

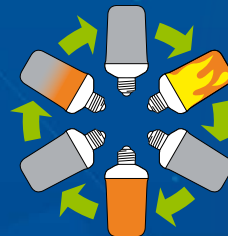

	Вт	цоколь	свет	мм
LED-L60-6W/FLAME/E27/FR PLD01WH	UL-00003360	6	E27	белый 135×65

150–265 В 50 Гц	25000 ч	A+	360°	КАРТОН УПАКОВКА	50	12 мес. ГАРАНТИЯ
--------------------	------------	----	------	--------------------	----	---------------------



УЛЬТРАФИОЛЕТОВЫЕ БАКТЕРИЦИДНЫЕ ЛАМПЫ

Ультрафиолетовые бактерицидные лампы UNIEL применяются для обеззараживания воздуха и поверхностей в помещениях. Могут также использоваться в промышленных целях, в системе кондиционирования, вентиляции и водоснабжения.

ПРЕИМУЩЕСТВА

- Эффективное уничтожение бактерий, вирусов, микробов и пылевых клещей.
- Работают до 8 раз дольше и в 1,5 раза эффективнее по сравнению с лампами с увиолевым боросиликатным стеклом.
- Материал колбы — кварцевое стекло.

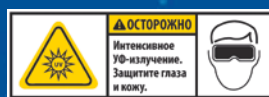

УНИЧТОЖЕНИЕ
ВИРУСОВ И МИКРОБОВ
БЕЗ ОЗОНА



Внимание! Людям и домашним животным не рекомендуется находиться в одном помещении с работающей УФ-лампой.

Полезный срок службы ультрафиолетовой бактерицидной лампы — это срок службы, в течение которого падение мощности УФ-излучения (UVC 200–280 нм) не более 10% от номинального. Для ламп Uniel полезный срок службы — 9000 ч.

Компактные ультрафиолетовые бактерицидные лампы

Не требуют специального светильника. Встроенный ЭПРА.



		В	Вт	цоколь	мощ-ть УФ излучения (UVC 200–280 нм), Вт	мм	
ESL-PLD-15/UVCB/E27/CL	UL-00007270	210–240	15	E27	5	42×193	50
ESL-PLD-25/UVCB/E27/CL	UL-00007271	210–240	25	E27	7	58×265	25

50 Гц	253,7 нм	11000 ч	360°	КВАРЦ. СТЕКЛО	+40° -20°	КАРТОН УПАКОВКА	12 мес. ГАРАНТИЯ
-------	----------	---------	------	---------------	--------------	--------------------	---------------------

Компактные линейные ультрафиолетовые бактерицидные лампы

Данные лампы можно использовать только в специальном облучателе (светильнике) с ПРА/ЭПРА. Лампы ESL-PL-9/UVCB/2G7/CL и ESL-PL-9/UVCB/G23/CL подходят к настольным светильникам.



		В	Вт	цоколь	мощ-ть УФ излучения (UVC 200–280 нм), Вт	мм	
ESL-PL-9/UVCB/2G7/CL	UL-00004683	60	9	2G7	2,5	37×145	200
ESL-PL-9/UVCB/G23/CL	UL-00007440	60	9	G23	2,5	28×167	200
ESL-PLL-36/UVCB/2G11/CL	UL-00007274	106	36	2G11	15	45×411	50

50 Гц	253,7 нм	11000 ч	360°	КВАРЦ. СТЕКЛО	+40° -20°	КАРТОН УПАКОВКА
-------	----------	---------	------	---------------	--------------	--------------------

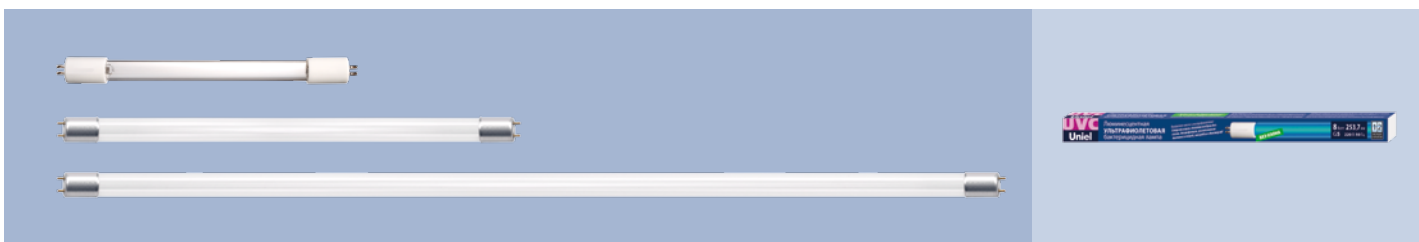

Линейные ультрафиолетовые бактерицидные лампы

Данные лампы можно использовать только в специальном облучателе (светильнике) с ПРА/ЭПРА.

		В	Вт	цоколь	мощ-ть УФ излучения (UV 200–280 нм), Вт	мм	
EFL-T5-8/UVCB/G5/CL	UL-00007281	56	8	G5	2,4	20×288	100
EFL-T8-15/UVCB/G13/CL	UL-00007275	55	15	G13	6	24,5×437,4	100
EFL-T8-18/UVCB/G13/CL	UL-00007276	58	18	G13	7	25×590	25
EFL-T8-30/UVCB/G13/CL	UL-00007277	96	30	G13	15	24,5×894,6	25
EFL-T8-36/UVCB/G13/CL	UL-00007278	103	36	G13	19	25×1199	25



ГАЛОГЕННЫЕ ЛАМПЫ

Галогенная лампа представляет собой лампу накаливания, колба которой заполнена инертным газом с парами галогенов, благодаря чему уменьшается испарение вольфрамовой нити. Это увеличивает срок службы лампы и позволяет повысить температуру спирали до 3000 К, что обеспечивает эффективную светоотдачу галогенных ламп.

ПРЕИМУЩЕСТВА

- Полная замена стандартных ламп накаливания.
- Возможность использовать с диммерами.
- Колба лампы имеет защитное покрытие, препятствующее УФ-излучению.
- Экономия электроэнергии до 30% по сравнению с обычными лампами накаливания.
- Большой, чем у обычных ламп накаливания, срок службы — до 3000 часов.
- Великолепная цветопередача (Ra100) и стабильный световой поток в течение всего срока службы.
- Компактные размеры позволяют использовать лампы в свёрхминиатюрных светильниках.

ЛИНЕЙНЫЕ ГАЛОГЕННЫЕ ЛАМПЫ

Линейные галогенные лампы — это лампы с биспиральной нитью накаливания, колбой из прозрачного кварцевого стекла в форме трубки и цоколем R7s.

Линейные галогенные лампы широко применяются в качестве источника света для прожекторов различного назначения и используются для наружного и внутреннего освещения.

Использование линейных галогенных ламп допускается только в светильниках с защитным стеклом.



	Вт	цоколь	лм	В	мм		
J-78/100/R7s	01063	100	R7s	2000	230	C 10x78	50/500
J-78/150/R7s	01065	150	R7s	2250	230	C 10x78	50/500
J-118/150/R7s	01067	150	R7s	2250	230	C 10x118	50/500
J-118/300/R7s	01069	300	R7s	4500	230	C 10x118	50/500
J-118/500/R7s	01093	500	R7s	8200	230	C 10x118	50/500
J-189/1000/R7s	01658	1000	R7s	19100	230	C 10x189	25/500
J-254/1500/R7s	01659	1500	R7s	29200	230	C 10x254	25/500

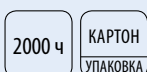

ГАЛОГЕННЫЕ КАПСУЛЬНЫЕ ЛАМПЫ

Капсульные галогенные лампы точечного света рекомендуются для использования в потолочных, подвесных и точечных светильниках, люстрах и бра.

Лампы рассчитаны на рабочее напряжение 230 В, либо 12 В. Срок службы составляет 2000 часов.



Цоколь G4

	Вт	цоколь	лм	В	мм	стекло
JC-12/10/G4 CL	00480	G4	150	12	D 8x40	прозрачное
JC-12/20/G4 CL	00481	G4	300	12	D 8x40	прозрачное
JC-12/20/G4 FR	00826	G4	300	12	D 8x40	матовое
JC-12/35/G4 CL	00825	G4	525	12	D 8x40	прозрачное
JC-12/35/G4 FR	00824	G4	525	12	D 8x40	матовое
JC-220/20/G4 CL	01822	G4	300	230	D 10x40	прозрачное
JC-220/20/G4 FR	01823	G4	300	230	D 10x40	матовое
JC-220/35/G4 CL	02585	G4	525	230	D 10x40	прозрачное
JC-220/35/G4 FR	02586	G4	525	230	D 10x40	матовое



Цоколь G9

	Вт	цоколь	лм	В	мм	стекло
JCD-CL-25/G9	01390	G9	375	230	D 14x40	прозрачное
JCD-CL-40/G9	00573	G9	600	230	D 14x40	прозрачное
JCD-CL-60/G9	00574	G9	900	230	D 14x40	прозрачное
JCD-FR-25/G9	01391	G9	375	230	D 14x40	матовое
JCD-FR-40/G9	00576	G9	600	230	D 14x40	матовое
JCD-FR-60/G9	00577	G9	900	230	D 14x40	матовое



ГАЛОГЕННЫЕ ЛАМПЫ ТОЧЕЧНОГО СВЕТА

Компактные галогенные лампы точечного света используются во встроенных светильниках и подвесных системах для создания акцентного освещения, а также идеально подходят для декоративной подсветки витрин, мебели и торгового оборудования. Рассчитаны на рабочее напряжение 12 В или 230 В, срок службы составляет 2000 часов.

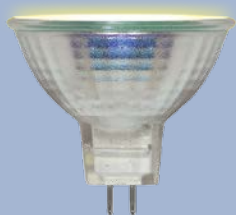

Цоколь GU4 / GU5.3

	Вт	цоколь	В	мм
MR-11-20/GU4	01657	20	GU4	12 D 35x35
MR-11-35/GU4	01981	35	GU4	12 D 35x35
MR-16-35/GU5.3	00482	35	GU5.3	12 D 50x45
MR-16-50/GU5.3	00483	50	GU5.3	12 D 50x45
JCDR-35/GU5.3	00484	35	GU5.3	230 D 50x45
JCDR-50/GU5.3	00485	50	GU5.3	230 D 50x45



Цоколь GU10

	Вт	цоколь	В	мм
JCDR-35/GU10	01509	35	GU10	230 D 50x55
JCDR-50/GU10	01094	50	GU10	230 D 50x55



МЕТАЛЛОГАЛОГЕННЫЕ ЛАМПЫ

Металлогалогенные лампы относятся к классу газоразрядных источников света. Важными основными характеристиками данного типа ламп являются: высокая интенсивность светового потока и стабильная цветопередача в течение всего срока службы. Благодаря этим свойствам металлогалогенные лампы являются экономически выгодной и практической заменой галогенных ламп накаливания.

ПРЕИМУЩЕСТВА

- Высокая интенсивность светового потока.
- Высокий и стабильный индекс цветопередачи.
- Колба лампы имеет защитное покрытие, препятствующее UV-излучению.



Серия MH-DE

	Вт	цоколь	лм		мм
MH-DE-70/BLUE/R7s	04847	70 R7s	1170	■	D 21×114
MH-DE-70/GREEN/R7s	04848	70 R7s	3900	■	B 21×114
MH-DE-70/PURPLE/R7s	04849	70 R7s	3500	■	B 21×114
MH-DE-150/BLUE/R7s	04850	150 R7s	2800	■	D 23×132
MH-DE-150/GREEN/R7s	03802	150 R7s	8700	■	B 23×132
MH-DE-150/PURPLE/R7s	04851	150 R7s	7000	■	B 23×132

220–240 В
50 Гц
6000 ч
↻
+45°
-45°
КАРТОН
УПАКОВКА
24/192

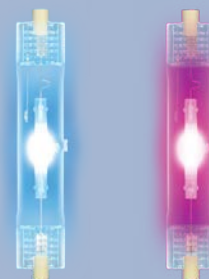

Серия MH-SE

	Вт	цоколь	лм	К	мм
MH-SE-150/3300/G12	03805	150 G12	11250	3300	A 23×110

220–240 В
50 Гц
10000 ч
↻
360°
КАРТОН
УПАКОВКА
24/192



КОМПАКТНЫЕ ЛЮМИНЕСЦЕНТНЫЕ ЛАМПЫ

Компактные люминесцентные лампы (КЛЛ) — это энергосберегающие источники света, газоразрядные лампы с трубкой фигурной формы, в которых ультрафиолетовое излучение преобразуется в видимый свет благодаря люминофору, нанесенному на внутреннюю стенку трубки.

Благодаря многообразию форм и размеров, компактные люминесцентные лампы Uniel могут быть использованы в самых разных светильниках, как для внутреннего освещения помещений любого типа, так и для внешнего освещения объектов.

ДЕКОРАТИВНЫЕ ЛАМПЫ

Благодаря эстетичному внешнему виду, декоративные лампы предназначены, в первую очередь, для использования в светильниках и люстрах с открытыми плафонами, рекомендуются для внутреннего освещения помещений, прекрасно решая задачу декоративного оформления пространства, украшая и подчеркивая эксклюзивный дизайн интерьера.



Декоративные лампы-глобы / Серия G45 цветные



	Вт	цоколь	мм
ESL-G45-9/GREEN/E27	03039	9 E27	45x83

230 В 50 Гц	10000 ч	КАРТОН УПАКОВКА	50	9 Вт	=	45 Вт
----------------	------------	--------------------	----	---------	---	----------

РЕФЛЕКТОРЫ

Лампы рефлекторного типа серии RM обладают ярким направленным светом и великолепными техническими характеристиками. При этом форма этих ламп повторяет форму зеркальных ламп накаливания соответствующего типоразмера. Рассеиватель выполнен из матового стекла и обеспечивает равномерное свечение без слепящих бликов. Лампы-рефлекторы серии RM рекомендуются для акцентного освещения.



Серия RM



	Вт	цоколь	К	мм
ESL-RM50 CL-9/2700/E14 S	00872	9 E14	2700	50x88
ESL-RM50-9/2700/E14 S	00796	9 E14	2700	50x88

230 В 50 Гц	10000 ч	A	КАРТОН УПАКОВКА	50	9 Вт	=	45 Вт
----------------	------------	---	--------------------	----	---------	---	----------

ЛАМПЫ ТОЧЕЧНОГО СВЕТА

Лампы точечного света JCDR предназначены для использования во встроенных светильниках и подвесных системах. Особенно рекомендуются для установки в помещениях, оборудованных подвесными потолками. Также используются в декоративной подсветке мебели, в торговом оборудовании, при оформлении витрин, для создания светового акцента на определенных элементах декора или деталях интерьера.

ПРЕИМУЩЕСТВА

- Корпус лампы выполнен из алюминиевого сплава, обеспечивающего меньший нагрев внутренних частей.
- Матовое защитное стекло с рассеивателем даёт яркий направленный световой поток.
- Эксплуатация от сетевого напряжения без использования понижающего трансформатора.



Серия JCDR

	Вт	цоколь	К	ч	мм
ESL-JCDR CL-7/4200/GU10	00600	7	GU10	4200	10000 A 50x77
ESL-JCDR FR-11/4000/GU10	06338	11	GU10	4000	8000 B 50x80
ESL-JCDR FR-13/4000/GU10	06340	13	GU10	4000	8000 B 50x85

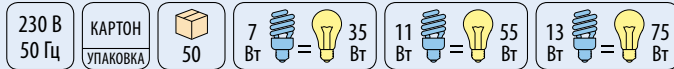

ЛИНЕЙНЫЕ ЛАМПЫ

Энергосберегающие линейные люминесцентные лампы Uniel обладают высокой цветопередачей, что особенно важно при освещении рабочего пространства. Широко используются для экономичного общего освещения жилых, офисных и промышленных зданий, а также в настольных светильниках.



Серия PL / Цоколь 2G7

	Вт	цоколь	К	мм
ESL-PL-9/4000/2G7	06000	9	2G7	32×160
ESL-PL-11/4000/2G7	05936	11	2G7	27×222

230 В 50 Гц 8000 ч А КАРТОН УПАКОВКА 50 9 Вт = 45 Вт 11 Вт = 60 Вт



Серия PL / Цоколь G23

	Вт	цоколь	К	мм	
ESL-PL-9/4000/G23	06001	9	G23	32×167	50
ESL-PL-11/4000/G23	05937	11	G23	27×193	50
ESL-PL-15/4500/G23	05978	15	G23	27×193	100

230 В 50 Гц 8000 ч А КАРТОН УПАКОВКА 50 9 Вт = 45 Вт 11 Вт = 60 Вт 15 Вт = 75 Вт



Серия FPL

	Вт	цоколь	К	мм
ESL-FPL-27/4000/GY10Q	08192	27	GY10Q	54×250

230 В 50 Гц 8000 ч А КАРТОН УПАКОВКА 50 27 Вт = 135 Вт

СПЕЦИАЛЬНЫЕ ГАЛОГЕННЫЕ ЛАМПЫ

Специальные галогенные лампы Uniel — прекрасная альтернатива лампам накаливания.

ПРЕИМУЩЕСТВА

- Полная замена стандартных ламп накаливания.
- Экономия электроэнергии до 30% по сравнению с обычными лампами накаливания.
- Больше в 2 раза, чем у обычных ламп накаливания, срок службы — 2000 часов.
- Великолепная цветопередача (Ra100) и стабильный световой поток в течение всего срока службы.



Лампы для кухонных вытяжек и холодильников

	Вт	цоколь	лм	К	мм	стекло
HCL-28/CL/E14/F25	28	E14	420	3000	25x80	прозрачное

230 В 50 Гц	2000 ч	КАРТОН УПАКОВКА	10/100	28 Вт = 40 Вт
----------------	--------	--------------------	--------	---------------



СПЕЦИАЛЬНЫЕ ЛАМПЫ НАКАЛИВАНИЯ

Лампы накаливания Uniel — традиционный и проверенный временем источник электрического света, имеющий тёплый и комфортный для глаз свет.



Лампы для кухонных вытяжек и холодильников

		Вт	цоколь	Ø, мм
IL-F25-CL-40/E14	UL-00005663	40	E14	25

230 В

50 Гц

1000 ч

КАРТОН

УПАКОВКА

10/100



Лампы для холодильников

		Вт	цоколь	Ø, мм
IL-F25-CL-15/E14	01854	15	E14	25
IL-F25-CL-07/E14	10804	7	E14	25

230 В

50 Гц

1000 ч

КАРТОН

УПАКОВКА

100



Лампы для духовок

		Вт	цоколь	Ø, мм
IL-F22-CL-15/E14	UL-00002327	15	E14	25

230 В

50 Гц

1000 ч

+300°

КАРТОН

УПАКОВКА

100

ЛАМПЫ НАКАЛИВАНИЯ ДЛЯ ДЕКОРАТИВНОГО ОФОРМЛЕНИЯ ИНТЕРЬЕРОВ UNIEL VINTAGE

Лампы накаливания серии Uniel Vintage — это лампы накаливания с фигурной светящейся нитью, предназначенные для декоративного оформления интерьеров.

ОСОБЕННОСТИ

- Фигурная нить накаливания.
- Срок службы до 5000 часов.
- Возможность использования с регуляторами напряжения (диммерами).

Декоративные светодиодные лампы серии Vintage см. на стр. 40.
Декоративные патроны и крепления для ламп Vintage см. на стр. 185.



ТИПЫ НИТЕЙ НАКАЛИВАНИЯ

IL-V-CW35-60/GOLDEN/E14 ZW01

ТИП НИТИ

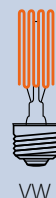

Лампы-груши

	Вт	цоколь	нить	лм	мм	стекло		
IL-V-A95-60/GOLDEN/E27 SW01	UL-00000477	60	E27	SW	300	95×181	золотистое	10/20
IL-V-A60-60/GOLDEN/E27 SW01	UL-00000476	60	E27	SW	300	60×113	золотистое	10/100
IL-V-A60-40/GOLDEN/E27 CW01	UL-00000475	40	E27	CW	250	60×113	золотистое	10/100

230 В 50 Гц 5000 ч E 360° КАРТОН УПАКОВКА



Лампы-глобы

	Вт	цоколь	нить	лм	мм	стекло	
IL-V-G95-60/GOLDEN/E27 VW01	UL-00000479	60	E27	VW	300	95×140	золотистое
IL-V-G80-60/GOLDEN/E27 VW01	UL-00000478	60	E27	VW	300	80×120	золотистое
IL-V-G125-60/GOLDEN/E27 VW01	UL-00000480	60	E27	VW	300	125×170	золотистое

230 В 50 Гц 5000 ч E 360° КАРТОН УПАКОВКА 10/100





Свеча на ветру

	Вт	цоколь	нить	лм	мм	стекло	
IL-V-CW35-60/GOLDEN/E14 ZW01	UL-00000483	60	E14	ZW	250	35x123	золотистое

230 В
50 Гц

5000 ч

E

360°

КАРТОН
УПАКОВКА

10/100



Лампы ST64

	Вт	цоколь	нить	лм	мм	стекло	
IL-V-ST64-60/GOLDEN/E27 VW02	UL-00000482	60	E27	VW	300	64x144	золотистое

230 В
50 Гц

5000 ч

E

360°

КАРТОН
УПАКОВКА

10/100



Лампы L45A, L32A, L28A

	Вт	цоколь	нить	лм	мм	стекло	
IL-V-L45A-40/GOLDEN/E27 CW01	UL-00000486	40	E27	CW	250	45x113	золотистое
IL-V-L32A-60/GOLDEN/E27 CW01	UL-00000485	60	E27	CW	300	32x185	золотистое
IL-V-L28A-60/GOLDEN/E27 CW01	UL-00000484	60	E27	CW	300	28x185	золотистое

230 В
50 Гц

5000 ч

E

360°

КАРТОН
УПАКОВКА

10/100

ДЕКОРАТИВНЫЕ ЛАМПЫ-ПЛАМЯ

Декоративные лампы с имитацией эффекта пламени свечи благодаря мерцанию тлеющего разряда. В линейке представлены лампы с колбами типа «свеча» и «свеча на ветру» с цоколем E14 золотистого цвета.



Свеча

		Вт	цоколь	мм
IL-N-C35-3/RED-FLAME/E14/CL	UL-00002981	3	E14	35×97

220–240 В 50 Гц	5000 ч	E	360°	КАРТОН УПАКОВКА	10/100	6 мес. ГАРАНТИЯ
--------------------	--------	---	------	--------------------	--------	--------------------

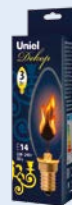

Свеча на ветру

		Вт	цоколь	мм
IL-N-CW35-3/RED-FLAME/E14/CL	UL-00002982	3	E14	35×120

220–240 В 50 Гц	5000 ч	E	360°	КАРТОН УПАКОВКА	10/100	6 мес. ГАРАНТИЯ
--------------------	--------	---	------	--------------------	--------	--------------------





2. Светодиодная продукция

Светодиодные панели

Светодиодные панели-рамки

Светодиодные пылевлагозащищённые светильники

Светодиодные потолочные светильники

Профессиональное интерьерное светодиодное освещение

Промышленные светильники

Интерьерные светодиодные светильники

Светодиодные ленты

Источники питания для светодиодов

Устройства управления светодиодными лентами и модулями



СВЕТОДИОДНЫЕ ПАНЕЛИ

Современные светодиодные встраиваемые светильники и панели Uniel составляют серьезную конкуренцию традиционно используемым источникам света как в коммерческих, так и в жилых помещениях.

ГЛАВНЫЕ ОСОБЕННОСТИ СВЕТОДИОДНЫХ ПАНЕЛЕЙ

- **Ультратонкие** — толщина панелей от 10 до 16 мм, что позволяет при их установке уменьшить минимальное технологическое расстояние, требуемое для монтажа подвесных потолков.
- **Электро- и пожаробезопасность** — поставляются в комплекте со стабилизированным источником питания, имеющим широкий диапазон рабочего напряжения.
- **Отсутствие нагрева и долгий срок службы** — срок службы до 50000 часов и правильно рассчитанный тепловой баланс, при котором не допускается перегрев светодиодов.
- **Высокий световой поток** — световой поток выше, чем у светильников с люминесцентными и энергосберегающими лампами большей мощности.

ПОДВЕСНЫЕ/НАКЛАДНЫЕ СВЕТОДИОДНЫЕ ПАНЕЛИ

Предназначены для внутреннего освещения жилых и общественных помещений. Установка подвесных светильников осуществляется на вертикальные и горизонтальные поверхности с помощью декоративных нитей-строп.

ПРЕИМУЩЕСТВА

- Ровный свет, отсутствие бликов, ярких пятен и мерцания.
- Корпус из алюминиевого сплава.
- Источник питания в комплекте.

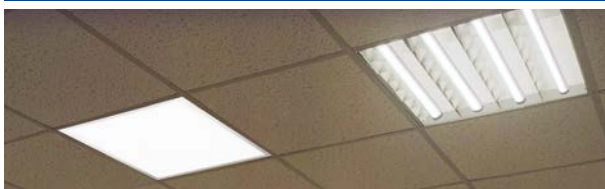
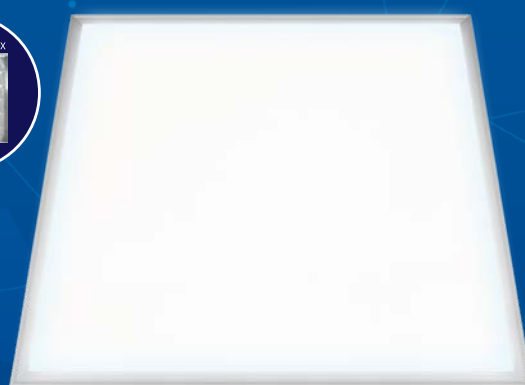

Светодиодные панели ULP-6060 типоразмера 600×600 мм могут устанавливаться в подвесные потолки типа «Армстронг» и являются прямой заменой растровых светильников с люминесцентными лампами (ЛВО 4×18 Вт, стандартный модуль размером 600×600 мм).

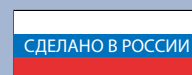

Светодиодные панели ULP для потолков «Грильято»

Светильники светодиодные встраиваемые для потолков «Грильято» предназначены для использования в офисных, административных и общественных помещениях, а также допускается применение в жилых помещениях. Корпус светильника выполнен из металла с порошковой окраской, рассеиватель — из пластика.

Преимущества:

- Высокое качество света: Ra ≥ 90 и Кп < 1%.
- Тип рассеивателя светильника — микропризма.
- Металлический корпус с порошковой окраской.
- Гарантия — 5 лет.

		Вт	лм	К	мм	тип рассеивателя
ULP-6060 40W/4000K IP40 GRILYATO WHITE	UL-00004250	40	4600	4000	588×588×40	микропризма
ULP-6060 60W/4000K IP40 GRILYATO WHITE	UL-00004251	60	6900	4000	588×588×40	микропризма
ULP-6060 40W/5000K IP40 GRILYATO WHITE	UL-00005199	40	4600	5000	588×588×40	микропризма
ULP-6060 60W/5000K IP40 GRILYATO WHITE	UL-00005198	60	6900	5000	588×588×40	микропризма

180–260 В 50 Гц	50000 ч	A++	120°	IP40	Ra ≥ 90	Кп < 1%	cos φ 0,95	4	60 мес. ГАРАНТИЯ
--------------------	------------	-----	------	------	---------	---------	---------------	---	---------------------

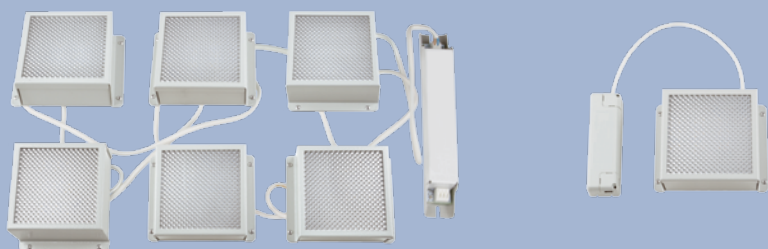
СВЕТОДИОДЫ
SAMSUNG
СДЕЛАНО В РОССИИ

Светильники светодиодные для потолков «Грильято» ULP-1010 «МИНИ-ДОМИНО»

Светильники потолочные светодиодные встраиваемые специально для потолков «Грильято». Не требуют изменений посадочных мест в потолке. Предназначены для внутреннего освещения любых помещений, где используются потолки системы «Грильято». Из светильников можно выложить любой рисунок — светильники по 6 и по 1 шт в комплекте. У светильника 42 Вт — 6 светильников соединены одним проводом — длина провода между каждым светильником позволяет оставлять расстояние в две клетки потолка «Грильято».

Преимущества:

- Идеально для ячеек потолочных систем «Грильято» — не требуется доработка посадочных мест.
- Корпус — сталь с порошковой окраской, подложка — оцинкованная сталь.
- Высокое качество света: Ra ≥ 85, без мерцания.
- Гарантия — 5 лет.

		Вт	лм	К	мм	тип рассеивателя	
ULP-1010 42W/4000K IP40 GRILYATO WHITE KIT06	UL-00007427	42	3800	4000	100×100×37	опал (матовый)	8
ULP-1010 7W/4000K IP40 GRILYATO WHITE	UL-00007426	7	630	4000	100×100×37	опал (матовый)	42

180–260 В 50 Гц	50000 ч	120°	IP40	Ra≥85	cos φ 0,9	+50° -20°	КАРТОН УПАКОВКА	60 мес. ГАРАНТИЯ
--------------------	------------	------	------	-------	--------------	--------------	--------------------	---------------------

СДЕЛАНО В РОССИИ

Светодиодные панели серии UNIVERSAL

Энергоэффективные (A+) светильники неслепящего света для потолков типа «Армстронг» с универсальным способом установки (встраиваемый, накладной, подвесной). Рекомендованы к использованию в детских школьных и дошкольных учреждениях (коэффициент пульсации не превышает 1%, что установлено нормативными актами СНиП).

		Вт	лм	К	мм	тип рассеивателя
ULP-6060 36W/4000K IP40 UNIVERSAL WHITE	UL-00004586	36	3500	4000	595×595×38	призма
ULP-6060 36W/6500K IP40 UNIVERSAL WHITE	UL-00004587	36	3600	6500	595×595×38	призма
ULP-6060 48W/4000K IP40 UNIVERSAL WHITE	UL-00004588	48	5200	4000	595×595×38	призма
ULP-6060 48W/6500K IP40 UNIVERSAL WHITE	UL-00004589	48	5200	6380	595×595×38	призма
ULP-60120 72W/4000K IP40 UNIVERSAL WHITE	UL-00004590	72	10300	4000	1195×595×38	призма
ULP-60120 72W/6500K IP40 UNIVERSAL WHITE	UL-00004591	72	10300	6380	1195×595×38	призма
ULP-18120 36W/4000K IP40 UNIVERSAL WHITE	UL-00004594	36	4400	4000	1195×180×38	призма
ULP-18120 36W/6500K IP40 UNIVERSAL WHITE	UL-00004595	36	4400	6380	1195×180×38	призма
ULP-18120 54W/4000K IP40 UNIVERSAL WHITE	UL-00004596	54	6600	4000	1195×180×38	призма
ULP-18120 54W/6500K IP40 UNIVERSAL WHITE	UL-00004597	54	6600	6380	1195×180×38	призма

180–260 В 50 Гц	50000 ч	120°	IP40	Ra≥80	Kp<1%	cos φ 0,9	+50° -20°	КАРТОН УПАКОВКА	2	36 мес. ГАРАНТИЯ
--------------------	------------	------	------	-------	-------	--------------	--------------	--------------------	---	---------------------

 СВЕТОДИОДЫ
SAMSUNG

СДЕЛАНО В РОССИИ

Светодиодные панели ULP серия PREMIUM для потолков «Армстронг»

Светильник светодиодный потолочный универсальный серии PREMIUM IP40 — энергоэффективный (A++) светильник неслепящего света для установки в потолки типа «Армстронг» встраиваемым, накладным и подвесным способами. Предназначен для внутреннего освещения общественных и административных зданий и сооружений, вспомогательных помещений жилых домов (подъездов, холлов, подвалов и т. п.).

Преимущества:

- Высокое качество света: $Ra \geq 85$ и $Kp < 1\%$.
- Энергоэффективность выше 120 лм/Вт.

- Высококачественные комплектующие: светодиоды Samsung, драйверы проверенных отечественных производителей.

		Вт	лм	К	мм	тип рассеивателя	
ULP-6060 36W/4000K IP40 PREMIUM WHITE	UL-00004473	36	4400	4000	595×595×40	призма	5
ULP-6060 36W/5000K IP40 PREMIUM WHITE	UL-00004474	36	4400	6500	595×595×40	призма	5
ULP-6060 54W/4000K IP40 PREMIUM WHITE	UL-00004475	54	6600	4000	595×595×40	призма	5
ULP-6060 54W/5000K IP40 PREMIUM WHITE	UL-00004476	54	6600	6500	595×595×40	призма	5
ULP-18120 36W/4000K IP40 PREMIUM WHITE	UL-00004477	36	4400	4000	1200×180×40	призма	2
ULP-18120 36W/5000K IP40 PREMIUM WHITE	UL-00004478	36	4400	6500	1200×180×40	призма	2
ULP-18120 54W/4000K IP40 PREMIUM WHITE	UL-00004479	54	6600	4000	1200×180×40	призма	2
ULP-18120 54W/5000K IP40 PREMIUM WHITE	UL-00004480	54	6600	6500	1200×180×40	призма	2
ULP-6060 36W/4000K IP40 PREMIUM OPAL WHITE	UL-00007907	36	4400	4000	595×595×40	опал	5
ULP-6060 36W/5000K IP40 PREMIUM OPAL WHITE	UL-00007906	36	4400	5000	595×595×40	опал	5
ULP-6060 54W/4000K IP40 PREMIUM OPAL WHITE	UL-00007905	54	6600	4000	595×595×40	опал	5
ULP-6060 54W/5000K IP40 PREMIUM OPAL WHITE	UL-00007904	54	6600	5000	595×595×40	опал	5
ULP-18120 36W/4000K IP40 PREMIUM OPAL WHITE	UL-00007911	36	4400	4000	1200×180×40	опал	2
ULP-18120 36W/5000K IP40 PREMIUM OPAL WHITE	UL-00007910	36	4400	5000	1200×180×40	опал	2
ULP-18120 54W/4000K IP40 PREMIUM OPAL WHITE	UL-00007909	54	6600	4000	1200×180×40	опал	2
ULP-18120 54W/5000K IP40 PREMIUM OPAL WHITE	UL-00007908	54	6600	5000	1200×180×40	опал	2

 180–260 В
 50 Гц

 50000
 ч

A++

 120°

IP40

 $Ra \geq 85$
 $Kp < 1\%$
 $\cos \varphi$
 0,95

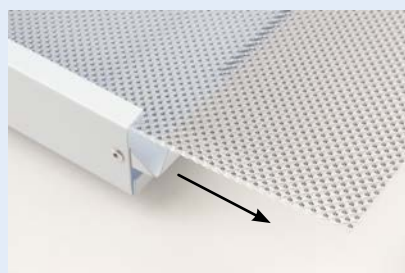
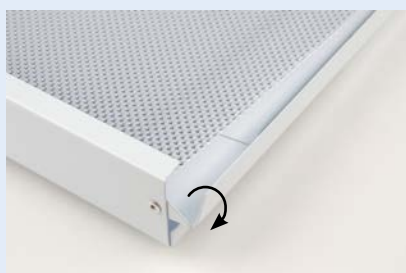
 60 мес.
 ГАРАНТИЯ

Удобство при монтаже и ремонте

Для снятия рассеивателя не нужно разбирать панель.

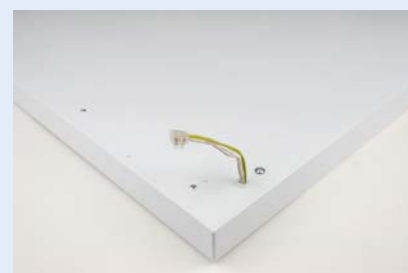

Провода выведены из корпуса

Для подключения светильника не нужно вскрывать корпус.



СВЕТОДИОДЫ
SAMSUNG

СДЕЛАНО В РОССИИ

Светодиодные панели серии ULP для школьных и образовательных учреждений

Светильники потолочные светодиодные с универсальным способом установки (встраиваемый, накладной, подвесной). Предназначены для освещения школьных классов, для использования в детских образовательных школьных и дошкольных учреждениях.

Преимущества:

- Полное соответствие требованиям по письму Онищенко.*
- Мощность одного светодиода не превышает 0,2 Вт.
- Теплоотвод по всей площади светодиодной линейки.
- Световой поток самого мощного светильника — 6560 Лм.**
- Низкие токи и низкое напряжение на линейках не позволяет светодиодам нагреваться — срок службы 100000 часов и больше.
- Энергоэффективность — 180 лм/Вт.

		Вт	лм**	К	мм	тип рассеивателя	блок аварийного питания	
ULP-6060 36W/3950K IP40 SCHOOL WHITE	UL-00006775	36	6560	3950	595×595×40	опал (матовый)	—	4
ULP-6060 28W/3950K IP40 SCHOOL WHITE	UL-00006776	28	4400	3950	595×595×40	опал (матовый)	—	4
ULP-6060 36W/3950K IP40 SCHOOL ECO WHITE	UL-00006965	36	5250	3950	595×595×40	опал (матовый)	—	4
ULP-18120 36W/3950K IP40 SCHOOL WHITE	UL-00007243	36	5250	3950	1195×180×40	опал (матовый)	—	2
ULP-6060 36W/3950K/EMG IP40 SCHOOL WHITE	UL-00007170	36	6560	3950	595×595×40	опал (матовый)	+	4
ULP-6060 28W/3950K/EMG IP40 SCHOOL WHITE	UL-00007171	28	4400	3950	595×595×40	опал (матовый)	+	4
ULP-6060 36W/3950K/EMG IP40 SCHOOL ECO WHITE	UL-00007172	36	5250	3950	595×595×40	опал (матовый)	+	4
ULP-18120 36W/3950K/EMG IP40 SCHOOL WHITE	UL-00007244	36	5250	3950	1195×180×40	опал (матовый)	+	2

160–260 В 50 Гц	100000 ч	A++	 120°	IP40	Ra≥90	Kп<1%	cos φ 0,95	60 мес. ГАРАНТИЯ
--------------------	-------------	-----	----------	------	-------	-------	---------------	---------------------

* Письмо Роспотребнадзора от 01.10.2012 № 01/11157-12-32 за подписью Г. Г. Онищенко «Об организации санитарного надзора за использованием энергосберегающих источников света».

** Световой поток после рассеивания и с учетом потерь на ИП может быть меньше на 20%.

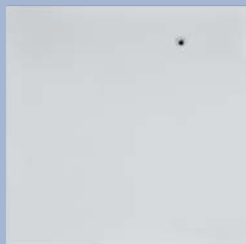

СВЕТОДИОДЫ
SAMSUNG

СДЕЛАНО В РОССИИ

Светодиодные панели ULP серия Medical IP54 для потолков «Армстронг»

Светильники серии Medical IP54 (класс потребления A++) предназначены для внутреннего освещения медицинских учреждений, таких как больницы, поликлиники и проч. Также могут быть использованы в офисах, школах, торговых и жилых помещениях. Специальные силиконовые прокладки и гермоввод для ввода питающего кабеля обеспечивают степень защиты от пыли и влаги IP54. Устанавливаются в потолки типа «Армстронг» встраиваемым, накладным и подвесным способами.

Преимущества:

- Высокое качество света: $Ra \geq 85$ и $Kp < 1\%$.
- Энергоэффективность выше 120 лм/Вт.

- Высококачественные комплектующие: светодиоды Samsung, драйверы проверенных отечественных производителей.

		Вт	лм	К	мм	тип рассеивателя	
ULP-6060 36W/4000K IP54 MEDICAL WHITE	UL-00004482	36	4400	4000	595x595x40	опал	4
ULP-6060 36W/5000K IP54 MEDICAL WHITE	UL-00004483	36	4400	6500	595x595x40	опал	4
ULP-6060 54W/4000K IP54 MEDICAL WHITE	UL-00004484	54	6600	4000	595x595x40	опал	4
ULP-6060 54W/5000K IP54 MEDICAL WHITE	UL-00004485	54	6600	6500	595x595x40	опал	4
ULP-18120 36W/4000K IP54 MEDICAL WHITE	UL-00004486	36	4400	4000	1200x180x40	опал	2
ULP-18120 36W/5000K IP54 MEDICAL WHITE	UL-00004487	36	4400	6500	1200x180x40	опал	2
ULP-18120 54W/4000K IP54 MEDICAL WHITE	UL-00004488	54	6600	4000	1200x180x40	опал	2
ULP-18120 54W/5000K IP54 MEDICAL WHITE	UL-00004489	54	6600	6500	1200x180x40	опал	2
ULP-6060 36W/4000K IP54 MEDICAL PRISM WHITE	UL-00007916	36	4400	4000	595x595x40	призма	4
ULP-6060 36W/5000K IP54 MEDICAL PRISM WHITE	UL-00007915	36	4400	5000	595x595x40	призма	4
ULP-6060 54W/4000K IP54 MEDICAL PRISM WHITE	UL-00007914	54	6600	4000	595x595x40	призма	4
ULP-6060 54W/5000K IP54 MEDICAL PRISM WHITE	UL-00007913	54	6600	5000	595x595x40	призма	4
ULP-18120 36W/4000K IP54 MEDICAL PRISM WHITE	UL-00007920	36	4400	4000	1200x180x40	призма	2
ULP-18120 36W/5000K IP54 MEDICAL PRISM WHITE	UL-00007919	36	4400	5000	1200x180x40	призма	2
ULP-18120 54W/4000K IP54 MEDICAL PRISM WHITE	UL-00007918	54	6600	4000	1200x180x40	призма	2
ULP-18120 54W/5000K IP54 MEDICAL PRISM WHITE	UL-00007917	54	6600	5000	1200x180x40	призма	2

180–260 В
50 Гц

50000
ч

A++

120°

IP54

$Ra \geq 85$

$Kp < 1\%$

$\cos \varphi$
0,95

60 мес.
ГАРАНТИЯ

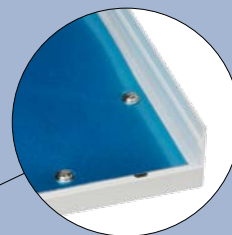

СДЕЛАНО В РОССИИ

Крепление панели в направляющие потолка путем защелкивания стенки кассеты в гребенку.

Светодиодные панели CLIP-IN для чистых помещений

Современные тонкие светодиодные панели серии CLIP-IN предназначены для освещения чистых помещений. Панели обеспечивают ровное свечение по всей поверхности. Корпус панели изготовлен из алюминиевого сплава. Рассеиватель из полимерного материала выполнен по технологии LGP (lighting guide plate), благодаря чему достигается абсолютная равномерность освещения.

Преимущества:

- Компактная и удобная при монтаже — высота самой панели всего 15 мм (26 мм с направляющими).
- Прочный корпус из алюминиевого сплава.
- Рассеянный по всей поверхности панели свет (с торцов) — полноценная LED-панель.

		Вт	лм	К	мм	
ULP-6060 40W/4000K IP54 CLIP-IN WHITE	UL-00004126	40,00	4000	4000	600×600×26	2/4
ULP-6060 40W/6500K IP54 CLIP-IN WHITE	UL-00004127	40,00	4000	6500	600×600×26	2/4

180–260 В 50 Гц	50000 ч	A+	120°	IP54	I	Ra>80	Kp <0,5%	cos φ 0,9	+35° -20°	КАРТОН УПАКОВКА	60 мес. ГАРАНТИЯ	светодиодная панель, источник питания, инструкция/гарантийный талон
--------------------	------------	----	------	------	---	-------	-------------	--------------	--------------	--------------------	---------------------	---



Источник питания в комплекте.

Блок аварийного питания для светодиодных панелей CLIP-IN

Предназначен для обеспечения работы светильника в условиях отключения сетевого напряжения. Блок питания аварийного освещения не заменяет стандартного сетевого блока питания для светильника, а выполняет его функцию только при отключении сетевого напряжения.

Блок UET-E30 40W/EMG IP20 может использоваться со светодиодными панелями Uniel серии CLIP-IN моделей: ULP-6060 40W/4000K IP54 CLIP-IN WHITE и ULP-6060 40W/6500K IP54 CLIP-IN WHITE.

Преимущества:

- Литий-ионный аккумулятор 3,7 В 2600 мАч Li-Ion.
- Длительность работы панели от БАП — 90 мин.
- Автоматическая зарядка при подключении блока к сети.

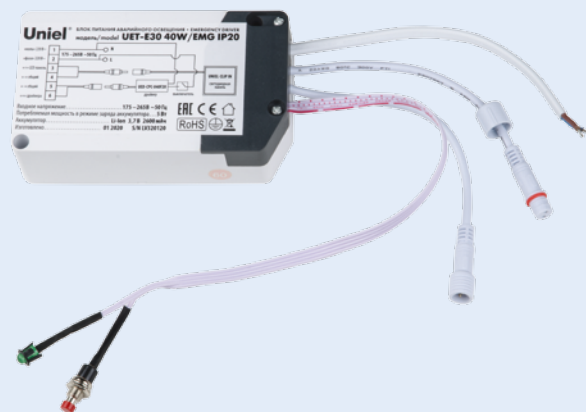

		аккумуляторная батарея	потребляемая мощность в режиме заряда, Вт	время полного заряда, ч	время работы в аварийном режиме, мин	мм
UET-E30 40W/EMG IP20	UL-00006766	3,7 В 2600 мАч Li-Ion	3	24	90	120×70×32

175–265 В 50 Гц	30000 ч	IP20	УХЛ4	+40° 0°	КАРТОН УПАКОВКА	50	24 мес. ГАРАНТИЯ
--------------------	------------	------	------	------------	--------------------	----	---------------------

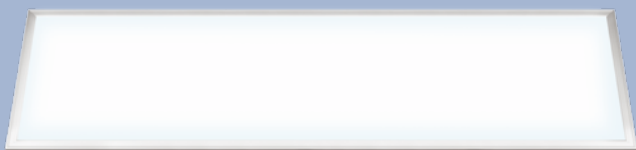

Встраиваемые светодиодные панели серии EFFECTIVE

Корпус светильника изготовлен из алюминиевого сплава, рассеиватель — из полипропилена. Светильники EFFECTIVE размером 595×595 мм встраиваются в потолки «Армстронг» без дополнительных креплений. EFFECTIVE могут монтироваться накладным способом на потолки «Грильято» с помощью комплекта креплений UFL-H01 SILVER 100 POLYBAG.

Используйте крепления:

- UFL-F04 SILVER 150 POLYBAG — для монтажа в гипсокартон;
- UFL-F02 SILVER 100 POLYBAG — для накладного монтажа;
- UFL-H01 SILVER 100 POLYBAG — для подвесного монтажа.

		Вт	лм	К	мм	
ULP-30120-36W/DW EFFECTIVE SILVER	UL-00001789	36	3000	6500	295×1195×8	4
ULP-30120-36W/NW EFFECTIVE SILVER	UL-00001790	36	3000	4000	295×1195×8	4
ULP-6060-36W/DW EFFECTIVE SILVER	UL-00001791	36	3000	6500	595×595×8	6
ULP-6060-36W/NW EFFECTIVE SILVER	UL-00001792	36	3000	4000	595×595×8	6
ULP-6060-42W/DW EFFECTIVE SILVER	UL-00001793	42	3600	6500	595×595×8	6
ULP-6060-42W/NW EFFECTIVE SILVER	UL-00001794	42	3600	4000	595×595×8	6

200–240 В 50 Гц	50000 ч	IP40	II	Ra>80	Kп<3%	cos φ >0,95	+45° –20°	2 года ГАРАНТИЯ	светодиодная панель, источник питания, инструкция/гарантийный талон
--------------------	------------	------	----	-------	-------	----------------	--------------	--------------------	--

		Вт	лм	К	мм
ULP-6060-36W/4000K EFFECTIVE WHITE	UL-00004668	36	3000	4000	595×595×8
ULP-6060-36W/6500K EFFECTIVE WHITE	UL-00004669	36	3000	6500	595×595×8
ULP-6060-42W/4000K EFFECTIVE WHITE	UL-00004670	42	3600	4000	595×595×8
ULP-6060-42W/6500K EFFECTIVE WHITE	UL-00004671	42	3600	6500	595×595×8

185–250 В 50 Гц	50000 ч	A	IP40	II	Ra>80	Kп<3%	cos φ ≥0,95	+45° –20°	6	2 года ГАРАНТИЯ	светодиодная панель, источник питания, инструкция/гарантийный талон
--------------------	------------	---	------	----	-------	-------	----------------	--------------	---	--------------------	--

Крепления для светодиодных панелей и светильников

Крепление-подвес UFL-H01 SILVER 100 POLYBAG

Универсально и подходит для всех светодиодных панелей Uniel. Общая длина крепления — 1 м, регулируемая длина — до 60 см. Код для заказа 09463.



Настенно-потолочные крепления UFL-F02 SILVER 100 POLYBAG

Для монтажа торцевых светодиодных панелей Uniel. Расстояние между панелью и потолком после монтажа панели — 50 мм. Размеры крепёжных уголков 15×15 мм и 50×20 мм. Код для заказа UL-00000422.



Крепления для установки светодиодных панелей в гипсокартон UFL-F04 SILVER 150 POLYBAG

Предназначены для монтажа торцевых светодиодных панелей Uniel в потолки из гипсокартона. В комплект поставки входят 4 скобы на пружинах. Код для заказа UL-00001479.

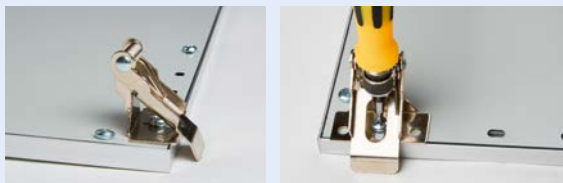

Комплект креплений для подвешивания накладных светильников UFL-H02 SILVER 100 POLYBAG

Предназначены для подвешивания накладных светильников с клипсами. В комплект входит два тросика, каждый из которых крепится к клипсе для накладного монтажа светильника. Тросики изготовлены из нержавеющей стали, длина подвеса регулируется и достигает 1 м. Код для заказа UL-00002100.



Крепление для светильника подвешивания UFL-H03 SILVER 200 POLYBAG

Предназначено для подвешивания светодиодных светильников весом до 10 кг. Длина подвеса — 2 м. Код для заказа UL-00004442.



СВЕТОДИОДНЫЕ ПАНЕЛИ-РАМКИ

Светодиодные светильники-рамки применяются для внутреннего освещения и оформления офисных, жилых помещений и торговых центров. Накладной монтаж производится на потолки подвесных систем ARMSTRONG АЛБЕС Т-24, PRELUDE Т-24 с шириной направляющих 24 мм. При подвесном монтаже рекомендуется использовать комплект креплений UFL-H01 SILVER 100 POLYBAG.

ПРЕИМУЩЕСТВА

- Монтаж на стену или потолок.
- Лёгкий вес и компактность.
- Уникальный дизайн.
- Устойчивость к вибрациям.



Серия REFRAME (разборный)

Комплект поставки: светодиодный светильник 1 шт. (светодиодные модули 4 шт., соединительные разъёмы 4 шт.), источник питания 1 шт., инструкция по эксплуатации 1 шт.

		Вт	лм	К	мм
ULO-RF6060-38W/6500K REFRAME WHITE	UL-00004633	38	3800	6500	591×591×15

200–240 В 50 Гц	90°	IP40	II	Ra>80	Kп<5%	cos φ 0,95	АЛЮМ./ ПЛАСТИК КОРПУС	КАРТОН УПАКОВКА	25
--------------------	-----	------	----	-------	-------	---------------	-----------------------------	--------------------	----

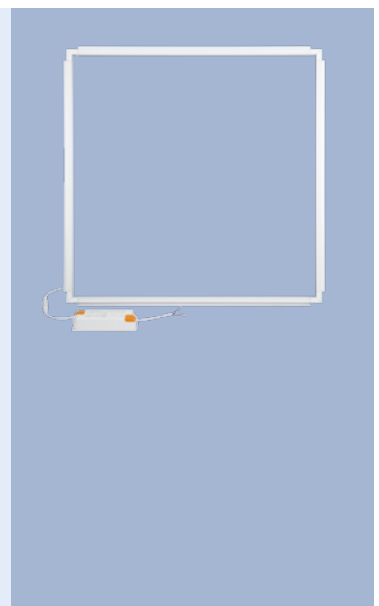

СВЕТОДИОДНЫЕ ПЫЛЕВЛАГОЗАЩИЩЁННЫЕ СВЕТИЛЬНИКИ (В ПЛАСТИКОВОМ КОРПУСЕ)

Светодиодные пылевлагозащищённые светильники (в пластиковом корпусе) предназначены для внутреннего и внешнего освещения жилых и общественных помещений. Современная альтернатива светильникам с лампой накаливания. Могут крепиться на горизонтальные и вертикальные поверхности.

ПРЕИМУЩЕСТВА

- Современные и надёжные светодиоды — суммарная мощность светового потока до 840 лм.
- 10 лет работы без потери качества (при использовании до 8 часов в сутки).
- Высокая надёжность, класс защиты — IP65.



	Вт	лм	К	мм	корпус	
ULW-O03-8W/NW IP65 BLACK Овал	11133	8	560	5500	194×129×79	■
ULW-R03-8W/NW IP65 BLACK Круг	11135	8	560	5500	183×183×84	■
ULW-O04-12W/NW IP65 BLACK Овал	11137	12	840	5500	249×169×99	■



230 В 50 Гц	30000 ч	A	IP65	I	+45° -25°	ПЛАСТИК КОРПУС	КАРТОН УПАКОВКА	10
8 Вт = 60 Вт		12 Вт = 85 Вт						



	Вт	лм	К	мм	корпус	
ULW-R05 8W/DW IP64 WHITE	UL-00002106	8	800	6500	215×215×90	■
ULW-R05 8W/NW IP64 WHITE	UL-00002107	8	800	4500	215×215×90	■
ULW-R05 12W/DW IP64 WHITE	UL-00002104	12	1200	6500	215×215×90	■
ULW-R05 12W/NW IP64 WHITE	UL-00002105	12	1200	4500	215×215×90	■

230 В 50 Гц	30000 ч	A	IP64	I	+40° -25°	МЕТАЛЛ/ ПЛАСТИК КОРПУС	ТЕРМО- ПЛЁНКА УПАКОВКА	7
8 Вт = 80 Вт		12 Вт = 120 Вт						

СВЕТОДИОДНЫЕ ПЫЛЕВЛАГОЗАЩИЩЁННЫЕ АНТИВАНДАЛЬНЫЕ СВЕТИЛЬНИКИ ULW-K12/13/14/15A

Светильник светодиодный настенно-потолочный. Корпус — алюминиевый антивандальный. Светильник идеально подходит для освещения внутридомовых территорий, входных групп и лестничных проёмов. Изготавливаются в исполнении УХЛ2.

ПРЕИМУЩЕСТВА

- Накладной монтаж.
- Современный стиль.
- Антивандальный корпус.
- Высокое качество света: $Ra > 90$ и $Kп < 0,5\%$.

СДЕЛАНО В РОССИИ

СВЕТОДИОДЫ
SAMSUNG

		Вт	лм	К	мм
ULW-K15A 25W/5000K IP65 WHITE	UL-00004258	25	3000	5000	Ø220×70
ULW-K14A 20W/5000K IP54 WHITE	UL-00005448	20	2400	5000	220×135×55
ULW-K13A 10W/5000K IP54 WHITE	UL-00005452	10	1200	5000	Ø150×60
ULW-K12A 10W/5000K IP54 WHITE	UL-00005456	10	1200	5000	220×135×55

180–260 В
50 Гц50000
ч

A++

120°

IP54

УХЛ2

 $Ra \geq 90$ $Kп < 0,5\%$ $\cos \varphi$
0,95

1

60 мес.
ГАРАНТИЯ

ULW-K15A

ULW-K14A
ULW-K12A

ULW-K13A

СВЕТОДИОДНЫЕ ПЫЛЕВЛАГОЗАЩИЩЁННЫЕ АНТИВАНДАЛЬНЫЕ СВЕТИЛЬНИКИ ULW-K20

Светильники ULW-K20 предназначены для внутреннего освещения помещений ЖКХ, общественных и административных зданий и сооружений, вспомогательных помещений жилых домов (подъездов, холлов, подвалов и т. п.), подсобных и складских помещений, коридоров, входных групп и лестничных пролётов. Изготавливаются в исполнении УХЛ1.

СДЕЛАНО В РОССИИ

Плафон снимается только с помощью специального ключа (входит в комплект)



		датчик движения	Вт	лм	К	мм
ULW-K20A 8W/6000K IP54 WHITE	UL-00005229	нет	8	600	6000	Ø220×110
ULW-K20B 8W/6000K SENSOR IP54 WHITE	UL-00005230	да	8	600	6000	Ø220×110
ULW-K20C 12W/6000K IP54 WHITE	UL-00005231	нет	12	1200	6000	Ø220×110
ULW-K20D 12W/6000K SENSOR IP54 WHITE	UL-00005232	да	12	1200	6000	Ø220×110

180–260 В 50 Гц	50000 ч	A+	120°	IP54	УХЛ1	Ra≥75	Kp<3%	cos φ 0,9	+45° -45°
5	36 мес. ГАРАНТИЯ	светильник, крепеж, ключ для снятия плафона							

Технические характеристики датчика движения

Диапазон уровня освещённости, при которой включается светильник, лк	3–2000
Диапазон длительности работы после прекращения движения, с	10–420
Максимальное расстояние обнаружения, м (при температуре 24°C и влажности воздуха до 93%)	6
Потребляемая мощность в дежурном режиме, Вт	< 0,5

СВЕТОДИОДНЫЕ ПЫЛЕВЛАГОЗАЩИЩЁННЫЕ НАКЛАДНЫЕ СВЕТИЛЬНИКИ ULW-K21/22/23/24

Пылевлагозащищённые накладные светильники предназначены для внутреннего освещения помещений ЖКХ, общественных и административных зданий и сооружений, вспомогательных помещений жилых домов (подъездов, холлов, подвалов и т. п.), подсобных и складских помещений, коридоров, входных групп и лестничных пролётов. Изготавливаются в исполнении УЗ.

ПРЕИМУЩЕСТВА

- Ударопрочное стекло.
- Металлическое основание.
- Накладной монтаж.



СДЕЛАНО В РОССИИ

		Вт	лм	К	мм	
ULW-K21A 8W/6000K IP54 WHITE	UL-00005233	8	600	6000	Ø188×80	10
ULW-K22A 8W/6000K IP54 WHITE	UL-00005234	8	600	6000	Ø188×90	10
ULW-K21B 12W/6000K IP54 WHITE	UL-00005235	12	1200	6000	Ø188×80	10
ULW-K22B 12W/6000K IP54 WHITE	UL-00005236	12	1200	6000	Ø188×90	10
ULW-K23A 8W/6000K IP54 WHITE	UL-00005237	8	600	6000	210×105×80	12
ULW-K24A 8W/6000K IP54 WHITE	UL-00005238	8	600	6000	210×105×85	12
ULW-K23B 12W/6000K IP54 WHITE	UL-00005239	12	1200	6000	210×105×80	12
ULW-K24B 12W/6000K IP54 WHITE	UL-00005240	12	1200	6000	210×105×85	12

180–260 В
50 Гц

50000
ч

A+

 120°

IP54

Ra≥75

Kп<3%

cos φ
0,9

+45°
-45°

36 мес.
ГАРАНТИЯ



ULW-K21



ULW-K22



ULW-K23



ULW-K24

ПЫЛЕВЛАГОЗАЩИЩЁННЫЕ НАКЛАДНЫЕ СВЕТИЛЬНИКИ СЕРИИ UWL-E27

Пылевлагозащищённые светильники серии UWL-E27 предназначены для внутреннего освещения помещений ЖКХ, общественных и административных зданий и сооружений, вспомогательных помещений, коридоров, входных групп и лестничных пролетов. Источник света — ЛОН, КЛЛ, LED и другие лампы с цоколем E27, работающие от сети 220 В, 50 Гц. Изготавливаются в исполнении УЗ.

ПРЕИМУЩЕСТВА

- Ударопрочное стекло.
- Металлическое основание.
- Накладной монтаж.
- I класс защиты от поражения электрическим током.



UWL-R01



UWL-R02



UWL-O01



UWL-O02



		мм
UWL-R01	100W/E27 IP54 WHITE Круг	UL-00006771 Ø188×88
UWL-R02	100W/E27 IP54 WHITE Круг/Решётка	UL-00006772 Ø188×88
UWL-O01	100W/E27 IP54 WHITE Овал	UL-00006773 210×106×78
UWL-O02	100W/E27 IP54 WHITE Овал/Решётка	UL-00006774 210×106×78

180–260 В
50 Гц

IP54

I

+100°
-40°

20

36 мес.
ГАРАНТИЯ

НАКЛАДНЫЕ СВЕТОДИОДНЫЕ СВЕТИЛЬНИКИ ULO-K05

СДЕЛАНО В РОССИИ

Светильник ULO-K05 предназначен для освещения помещений ЖКХ, вспомогательных помещений жилых домов (подъездов, холлов, подвалов и т. п.), подсобных и складских помещений, коридоров, входных групп и лестничных пролётов. Корпус светильника изготовлен из термостойкого негорючего пластика. Светорассеиватель выполнен из ударопрочного стекла.

ПРЕИМУЩЕСТВА

- Ударопрочное стекло.
- Накладной монтаж.
- Климатическое исполнение УХЛ2.



		Вт	лм	К	мм	
ULO-K05A	6W/6000K/R24 IP44 WHITE/GLASS	UL-00005242	6	600	6000	Ø240×95
ULO-K05B	12W/6000K/R24 IP44 WHITE/GLASS	UL-00005243	12	1200	6000	Ø240×95

180–260 В
50 Гц50000
ч

A+

120°

IP44

УХЛ2

Ra≥75

Kn<3%

cos φ
0,9+45°
–40°36 мес.
ГАРАНТИЯ

ЛИНЕЙНЫЕ НАКЛАДНЫЕ СВЕТОДИОДНЫЕ СВЕТИЛЬНИКИ ULO-DL

Предназначены для внутреннего освещения общественных и офисных помещений, торговых залов, школ, детских садов, складских и подсобных помещений и т. п. Корпус светильника изготовлен из алюминиевого сплава, рассеиватель из матового оптического поликарбоната. Светильники предназначены для накладного монтажа на стены или потолок. Для подвесного монтажа используйте комплект креплений UFL-H02 SILVER 100 POLYBAG (не в/к).

ПРЕИМУЩЕСТВА

- Энергоэффективность — в 2,5 раза эффективнее люминесцентных светильников, в 6 раз эффективнее ламп накаливания.
- Прямое подключение к сети 220 В, не требуют дополнительных источников питания.

Несоединяемые светильники

		Вт	лм	К	мм
ULO-DL 120-40W/4000K SILVER	UL-00008070	40	3300	4000	1200×75×24
ULO-DL 120-40W/6500K SILVER	UL-00008069	40	3300	6500	1200×75×24

160–265 В 50 Гц	30000 ч	A	120°	IP40	I	Ra≥80	Kp 5%	cos φ ≥0,95	+40° –20°	АЛЮМИ- НИЙ КОРПУС	ПЛЁНКА УПАКОВКА	20	2 года ГАРАНТИЯ
--------------------	------------	---	------	------	---	-------	-------	----------------	--------------	-------------------------	--------------------	----	--------------------

 светодиодный светильник, монтажные клипсы, инструкция/гарантийный талон

NEW!

Соединяемые светильники

Возможно соединение до 8 светильников в одну светящуюся линию с помощью гибкого или жесткого переходника.

		Вт	лм	К	мм	кол-во соединяемых светильников, шт.
ULO-DL 120-40W/4000K/K SILVER LINKABLE	UL-00008656	40	3300	4000	1200×75×24	8
ULO-DL 120-40W/6500K/K SILVER LINKABLE	UL-00008655	40	3300	6500	1200×75×24	8

160–265 В 50 Гц	30000 ч	A	120°	IP40	I	Ra≥80	Kp 5%	cos φ ≥0,95	+40° –20°	АЛЮМИ- НИЙ КОРПУС	ПЛЁНКА УПАКОВКА	20	2 года ГАРАНТИЯ
--------------------	------------	---	------	------	---	-------	-------	----------------	--------------	-------------------------	--------------------	----	--------------------

 светодиодный светильник, монтажные клипсы, гибкий переходник, жесткий переходник, заглушка, инструкция/гарантийный талон

ЛИНЕЙНЫЕ НАКЛАДНЫЕ СВЕТОДИОДНЫЕ СВЕТИЛЬНИКИ ULY-K70

Светильник линейный накладной пылевлагозащищённый со степенью защиты IP65. Предназначен для освещения складских и производственных помещений, автомоек. Корпус светильника сделан из ABS-пластика, рассеиватель — УФ-стабилизированный поликарбонат.

ПРЕИМУЩЕСТВА

- Современные светодиоды LUMILEDS LUXEON.
- Качественные драйверы питания с высокими КПД и PF.
- Высокое качество света: Ra>90 и Кп<0,5%.

СДЕЛАНО В РОССИИ

СВЕТОДИОДЫ
SAMSUNG

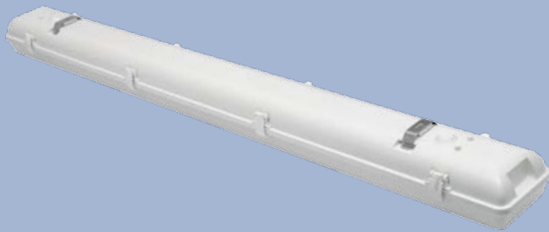

		Вт	лм	К	мм
ULY-K70A 40W/5000K/L126 IP65 WHITE	UL-00004255	40	4360	5000	1260×135×105
ULY-K70B 60W/5000K/L126 IP65 WHITE	UL-00004256	60	6540	5000	1260×135×105
ULY-K70A 40W/4000K/L126 IP65 WHITE	UL-00008493	40	4360	4000	1260×135×105
ULY-K70B 60W/4000K/L126 IP65 WHITE	UL-00008494	60	6540	4000	1260×135×105

180–260 В 50 Гц	50000 ч	A++	120°	IP65	Ra>90	Кп <0,5%	cos φ 0,95	ПЛАСТИК КОРПУС	2	60 мес. ГАРАНТИЯ
--------------------	------------	-----	------	------	-------	-------------	---------------	-------------------	---	---------------------

ЛИНЕЙНЫЕ НАКЛАДНЫЕ СВЕТОДИОДНЫЕ СВЕТИЛЬНИКИ ULT-V50

Светодиодные линейные накладные светильники ULT-V50 предназначены для внутреннего освещения производственных площадок и производственных помещений, складских помещений и фермерских хозяйств, закрытых автостоянок. Корпус светильника изготовлен из поликарбоната, светорассеиватель матовый из оптического поликарбоната. Светильники удобно монтируются и могут подключаться последовательно в линию по 10 штук.

Для подвешивания используется комплект креплений UFL-H02 SILVER 100 POLYBAG (приобретается дополнительно).



ПРЕИМУЩЕСТВА

- Последовательное соединение до 10 штук.
- Удобный монтаж.
- Удобное подключение.



		Вт	лм	К	мм
ULT-V50-36W/4000K/К IP65 WHITE	UL-00006095	36	3000	4000	1200×61×36
ULT-V50-36W/6500K/К IP65 WHITE	UL-00006096	36	3000	6500	1200×61×36

180–240 В 50 Гц	30000 ч	120°	IP65	Ra 80	Кп 5%	cos φ >0,95	+45° -10°	СТРЕЧ- ПЛЁНКА УПАКОВКА	20	24 мес. ГАРАНТИЯ	светодиодный светильник, монтажные клипсы, заглушка 1 шт., инструкция/гарантийный талон
--------------------	------------	------	------	-------	-------	----------------	--------------	------------------------------	----	---------------------	---

Удобное подключение



Схема установки

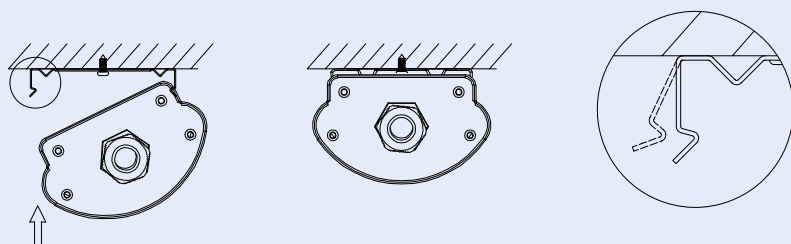

ЛИНЕЙНЫЕ НАКЛАДНЫЕ СВЕТОДИОДНЫЕ СВЕТИЛЬНИКИ ULO-C01

Светильники линейные накладные ULO-C01 предназначены для внутреннего освещения общественных и административных зданий, также подходят для жилых помещений. Светильники рассчитаны на установку на потолок или стены. Корпус светильника изготовлен из стали с порошковой окраской, рассеиватель — из экструдированного полистирола.

ПРЕИМУЩЕСТВА

- Качественные драйверы питания с высокими КПД и PF.
- Высокая энергоэффективность — 106 лм/Вт.
- Высокое качество света: Ra>80 и Кп<3%.



СДЕЛАНО В РОССИИ

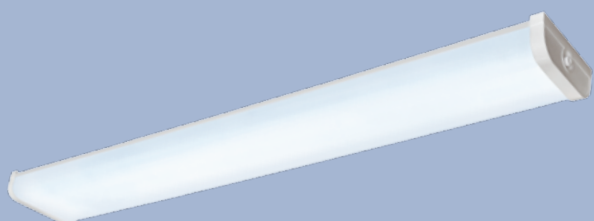

		Вт	лм	К	мм	
ULO-C01A 32W/4000K/L125 IP40 WHITE	UL-00005086	32	3400	4000	1250×145×62	2
ULO-C01A 32W/6500K/L125 IP40 WHITE	UL-00005090	32	3400	6500	1250×145×62	2
ULO-C01B 16W/4000K/L64 IP40 WHITE	UL-00005195	16	1700	4000	640×145×62	4
ULO-C01B 16W/6500K/L64 IP40 WHITE	UL-00005196	16	1700	6500	640×145×62	4

180–260 В
50 Гц

50000
ч

A++

 120°

IP40

Ra 80

Кп<3%

cos φ
0,95

 +50°
-20°

36 мес.
ГАРАНТИЯ

СВЕТОДИОДНЫЕ ЛИНЕЙНЫЕ ПОДВЕСНЫЕ СВЕТИЛЬНИКИ ULO-K

Светодиодные линейные светильники ULO-K созданы специально для использования в торговых залах, галереях или офисах, а также в жилых помещениях. Светильники могут использоваться и как подвесные, и как накладные. Высокое качества света, отсутствие пульсаций и длительный срок службы обеспечиваются использованием современных светодиодов LUMILEDS LUXEON с высокой цветопередачей и надежных драйверов. Для подвесного монтажа светильников используется комплект креплений UFL-H02 SILVER 100 POLYBAG (не входит в комплект поставки светильника и заказывается отдельно, см. стр. каталога 64).



ПРЕИМУЩЕСТВА

- Современные светодиоды LUMILEDS LUXEON.
- Качественные драйверы питания с высокими КПД и PF.
- Высокое качество света: $Ra > 82$ и $Kp < 0,5\%$.
- Накладной и подвесной монтаж.

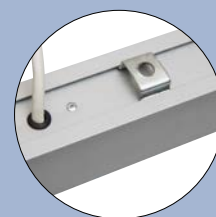
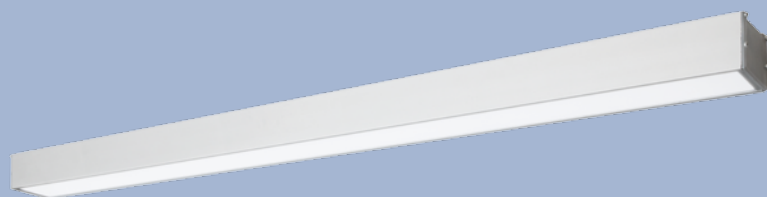

ULO-K10D

		Вт	лм	К	мм	корпус	
ULO-K10D 30W/5000K/L60 IP65 SILVER	UL-00004209	30	2800	5000	600×50×50		4/-
ULO-K10D 60W/5000K/L120 IP65 SILVER	UL-00004208	60	5600	5000	1200×50×50		2/-

180–260 В 50 Гц	50000 ч	A++	 120°	IP65	I	$Ra \geq 82$	$Kp < 0,5\%$	$\cos \phi \geq 0,9$	60 мес. ГАРАНТИЯ
--------------------	------------	-----	----------	------	---	--------------	--------------	----------------------	---------------------

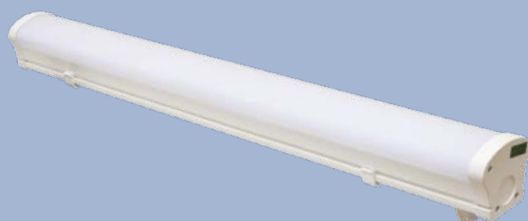

ULO-K20

		Вт	лм	К	мм	корпус	
ULO-K20A 40W/4000K/L100 IP65 WHITE	UL-00004252	40	4360	4000	1000×76×76		2
ULO-K20B 60W/4000K/L150 IP65 WHITE	UL-00004253	60	6540	4000	1500×76×76		2
ULO-K20A 40W/5000K/L100 IP65 WHITE	UL-00006448	40	4360	5000	1000×76×76		2
ULO-K20B 60W/5000K/L150 IP65 WHITE	UL-00006447	60	6540	5000	1500×76×76		2

180–260 В 50 Гц	50000 ч	A++	 120°	IP65	$Kp < 0,5\%$	60 мес. ГАРАНТИЯ
--------------------	------------	-----	----------	------	--------------	---------------------

ЛИНЕЙНЫЕ НАКЛАДНЫЕ ПЫЛЕВЛАГОЗАЩИЩЁННЫЕ СВЕТИЛЬНИКИ ULW-T ПОД ЛАМПЫ T8

Светильники предназначены для освещения помещений с повышенной влажностью и запылённостью. Также подходят для внутреннего освещения общественных, административных и жилых помещений.

ПРЕИМУЩЕСТВА

- Накладной монтаж.
- Подключение в линию.
- Корпус из ABS-пластика.



		кол-во LED ламп, шт.	длина LED ламп, мм	Вт	мм
ULW-T41A T8x1/L66 IP65 WHITE	UL-00006461	1	600	10	715×65×60
ULW-T42A T8x2/L66 IP65 WHITE	UL-00006462	2	600	10	715×130×60
ULW-T41B T8x1/L126 IP65 WHITE	UL-00006463	1	1200	18	1315×65×60
ULW-T42B T8x2/L126 IP65 WHITE	UL-00006464	2	1200	18	1315×130×60
ULW-T41C T8x1/L156 IP65 WHITE	UL-00006465	1	1500	24	1615×65×60
ULW-T42C T8x2/L156 IP65 WHITE	UL-00006466	2	1500	24	1615×130×60

220–240 В
50 Гц

IP65

УХЛ1

+40°
-40°

6

36 мес.
ГАРАНТИЯ

Внимание! Светильники ULW-T предназначены для использования со светодиодными лампами T8 сетевого напряжения 220 В (в комплект не входят). Необходимо использовать лампы с подключением питания с двух сторон, согласно рисунку.

В светильнике возможно реализовать сквозную проводку, что позволяет подключать светильники в линию. Для этого используйте штатную клеммную колодку и гермоввод с противоположной стороны светильника. Рекомендуется использовать с лампами Volpe и Uniel.

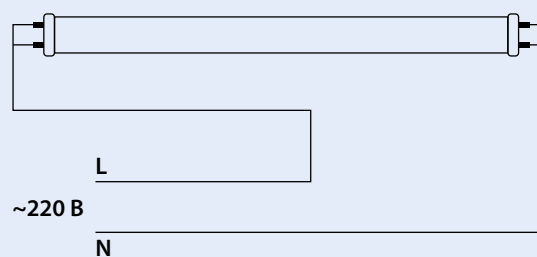

ЛИНЕЙНЫЕ НАКЛАДНЫЕ СВЕТИЛЬНИКИ ULO-C40 ПОД ЛАМПЫ T8 (2×T8)

Для освещения общественных и административных зданий. Подходят для жилых помещений. В светильнике используются лампы T8 1200 мм мощностью 18 Вт в количестве двух штук.

ПРЕИМУЩЕСТВА

- Накладной монтаж на стену или потолок.
- Лёгкий и прочный корпус.

СДЕЛАНО В РОССИИ



36
МЕСЯЦЕВ
ГАРАНТИИ

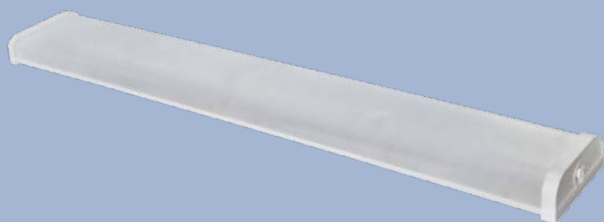

		кол-во ламп, шт.	длина ламп, мм	Вт	цоколь	мм
ULO-C40A T8x2/L125 IP40 WHITE	UL-00006446	2	1200	2×18	G13	1250×145×62

180–260 В
50 Гц

2,1 кг

+50°
–20°

2

36 мес.
ГАРАНТИЯ

НАКЛАДНЫЕ СВЕТОДИОДНЫЕ СВЕТИЛЬНИКИ RONDA-2 И QUATRO-2

Светодиодные накладные светильники с современным дизайном RONDA-2 и QUATRO-2 предназначены для внутреннего освещения общественных и жилых помещений, офисных помещений и торговых залов. Основание светильника изготовлено из металла с белым покрытием, светорассеиватель — матовый из полиметилметакрилата.

ПРЕИМУЩЕСТВА

- Современный дизайн корпуса светильника.
- Накладной монтаж на потолок или стену.
- Экономичный и экологически безопасный.
- Срок службы до 30000 часов.



NEW!



		Вт	лм	К	cos φ	мм	
ULI-B321	12W/4000K/22 RONDA-2	UL-00008881	12	1000	4000	≥0,8	Ø220×60
ULI-B321	18W/4000K/25 RONDA-2	UL-00008882	18	1500	4000	≥0,8	Ø250×60
ULI-B321	24W/4000K/32 RONDA-2	UL-00008883	24	1950	4000	≥0,9	Ø320×60
ULI-B321	24W/6500K/32 RONDA-2	UL-00008884	24	1950	6500	≥0,9	Ø320×60
ULI-B321	32W/4000K/37 RONDA-2	UL-00008885	32	2600	4000	≥0,9	Ø370×60
ULI-B321	32W/6500K/37 RONDA-2	UL-00008886	32	2600	6500	≥0,9	Ø370×60
ULI-B322	12W/4000K/22 QUATRO-2	UL-00008887	12	1000	4000	≥0,8	220×220×60
ULI-B322	18W/4000K/27 QUATRO-2	UL-00008888	18	1500	4000	≥0,8	270×270×55
ULI-B322	24W/4000K/32 QUATRO-2	UL-00008889	24	1950	4000	≥0,9	320×320×60
ULI-B322	24W/6500K/32 QUATRO-2	UL-00008890	24	1950	6500	≥0,9	320×320×60
ULI-B322	32W/4000K/37 QUATRO-2	UL-00008891	32	2600	4000	≥0,9	370×370×55
ULI-B322	32W/6500K/37 QUATRO-2	UL-00008892	32	2600	6500	≥0,9	370×370×55

180–260 В
50 Гц
30000 ч
A
120°
IP20
I
Ra≥80
Kn<5%
+45°
-10°
КАРТОН
УПАКОВКА

20
24 мес.
ГАРАНТИЯ

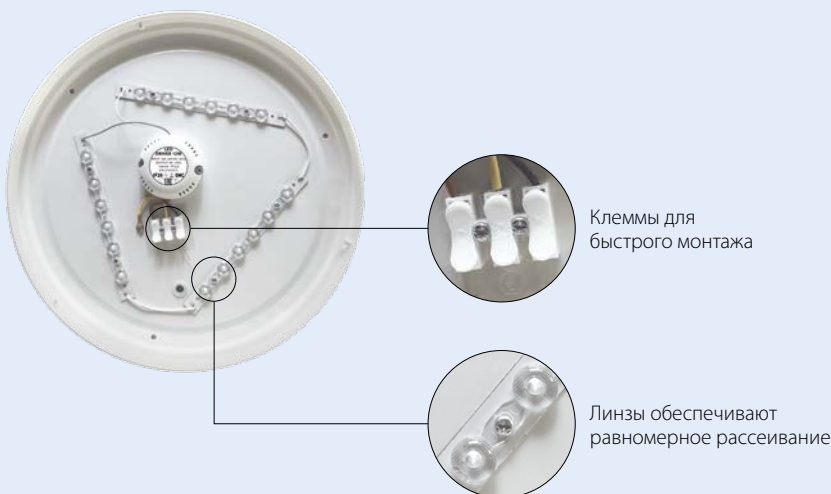
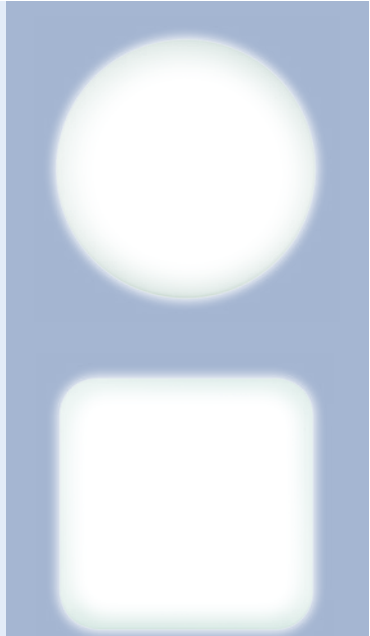

ТРЕКОВЫЕ СВЕТИЛЬНИКИ

Профессиональные источники направленного света, которые монтируются на систему токопроводящих шин (треков).

ПРЕИМУЩЕСТВА

- **Мобильность:** трековые системы позволяют менять не только угол освещения и положение светильника, но и создавать уникальные осветительные конструкции, соответствующие требованиям заказчика.
- **Многофункциональность:** можно использовать как для световых акцентов, так и для ровной заливки светом.
- **Универсальность:** можно монтировать на поверхности или подвешивать.
- **Энергоэффективность:** качественная замена традиционным галогенным светильникам.
- **Надежность:** не нуждаются в особом обслуживании, не создают нагрузку на электросеть в момент включения.
- **Адаптер для монтажа на шинопровод в комплекте** (у некоторых светильников разъёмы для монтажа на шинопровод расположены непосредственно на корпусе). В зависимости от адаптера, светильник может монтироваться на однофазный или на трёхфазный шинопровод.



Шинопроводы для трековых систем освещения см. на стр. 83.



ULB-H10-12W/4000K BLACK



ULB-H10-12W/4000K WHITE



ULB-H11-12W/4000K BLACK



ULB-H11-12W/4000K WHITE

NEW!

Серия с адаптером для однофазного шинопровода

Светильник-прожектор трековый подвесной, можно использовать с однофазными шинопроводами Volpe.

		Вт	лм	К	PF	мм	корпус	длина подвеса, м
ULB-H10-12W/4000K BLACK	UL-00009126	12	1000	4000	>0,5	Ø40×300	■	1
ULB-H10-12W/4000K WHITE	UL-00009125	12	1000	4000	>0,5	Ø40×300	□	1
ULB-H10-18W/4000K BLACK	UL-00009132	18	1500	4000	>0,5	Ø50×300	■	1
ULB-H10-18W/4000K WHITE	UL-00009131	18	1500	4000	>0,5	Ø50×300	□	1
ULB-H11-12W/4000K BLACK	UL-00009128	12	1000	4000	>0,5	Ø40×350	■	1
ULB-H11-12W/4000K WHITE	UL-00009127	12	1000	4000	>0,5	Ø40×350	□	1
ULB-H11-18W/4000K BLACK	UL-00009134	18	1500	4000	>0,5	Ø50×350	■	1
ULB-H11-18W/4000K WHITE	UL-00009133	18	1500	4000	>0,5	Ø50×350	□	1

180–240 В
50–60 Гц

30000
ч

A

36°

IP40

УХЛ4

Ra>80

+40°
-20°

АЛЮМИ-
НИЙ
КОРПУС

КАРТОН
УПАКОВКА

20

2 года
ГАРАНТИЯ



Серия с адаптером для трёхфазного шинпровода

Можно использовать с трёхфазными шинпроводами Uniel и Nordic Aluminium.

		Вт	лм	К	cos φ	мм	кг	корпус	эквив. галоген, Вт	корпус
ULB-M08H-24W/WW WHITE	UL-00002361	24	2000	3200	≥ 0,9	70×160×205	0,55	□	150	24
ULB-M08H-35W/NW WHITE	UL-00002364	35	2800	4200	≥ 0,9	70×160×205	0,55	□	200	24

220–240 В 50–60 Гц	30000 ч	A	24°	IP20	II	Ra>80	+50° -25°	АЛЮМИ- НИЙ КОРПУС	КАРТОН УПАКОВКА
-----------------------	------------	---	-----	------	----	-------	--------------	-------------------------	--------------------



**OSRAM
CHIP**

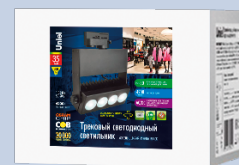

		Вт	лм	К	cos φ	мм	кг	корпус	эквив. галоген, Вт	корпус
ULB-S41R-35W/NW BLACK	UL-00002628	35	4200	4000	≥ 0,9	162×66×220	1,15	■	200	16

110–240 В 50–60 Гц	30000 ч	A	30°	IP20	II	Ra>80	+45° -20°	АЛЮМИ- НИЙ КОРПУС	КАРТОН УПАКОВКА
-----------------------	------------	---	-----	------	----	-------	--------------	-------------------------	--------------------



ULB-M09H-36W/4000K WHITE



ULB-M09H-36W/4000K BLACK



		Вт	лм	К	cos φ	мм	кг	корпус	эквив. галоген, Вт	корпус
ULB-M09H-36W/4000K WHITE	UL-00004075	36	3300	4000	≥ 0,9	100×80×55	0,55	□	250	20
ULB-M09H-36W/4000K BLACK	UL-00004074	36	3300	4000	≥ 0,9	100×80×55	0,55	■	250	20
ULB-M09H-50W/4000K WHITE	UL-00004077	50	4500	4000	≥ 0,9	100×80×55	0,55	□	300	20
ULB-M09H-50W/4000K BLACK	UL-00004076	50	4500	4000	≥ 0,9	100×80×55	0,55	■	300	20

110–240 В 50–60 Гц	30000 ч	A	35°	Ra>80	+50° -20°	АЛЮМИ- НИЙ КОРПУС	КАРТОН УПАКОВКА
-----------------------	------------	---	-----	-------	--------------	-------------------------	--------------------



ULB-T52-10W/4000K/H WHITE



ULB-T52-14W/4000K/H BLACK

















ULB-T52-35W/4000K/A WHITE



ULB-T52-50W/4000K/B BLACK



Светильники нельзя монтировать на чашки потолочного крепления.

		Вт	лм	К	PF	мм	кг	корпус	эквив. галоген, Вт	
ULB-T52-10W/4000K/H WHITE	UL-00007490	10	900	4000	0,5	65×160×165	0,4		75	20
ULB-T52-10W/4000K/H BLACK	UL-00007492	10	900	4000	0,5	65×160×165	0,4		75	20
ULB-T52-10W/3000K/H WHITE	UL-00007491	10	900	3000	0,5	65×160×165	0,4		75	20
ULB-T52-14W/4000K/H WHITE	UL-00007493	14	1300	4000	0,5	65×160×165	0,4		100	20
ULB-T52-14W/4000K/H BLACK	UL-00007494	14	1300	4000	0,5	65×160×165	0,4		100	20
ULB-T52-24W/4000K/H WHITE	UL-00007495	24	2200	4000	0,9	75×160×180	0,65		150	12
ULB-T52-24W/4000K/H BLACK	UL-00007497	24	2200	4000	0,9	75×160×180	0,65		150	12
ULB-T52-24W/3000K/H WHITE	UL-00007496	24	2200	3000	0,9	75×160×180	0,65		150	12
ULB-T52-35W/4000K/A WHITE	UL-00007498	35	3200	4000	0,9	95×162×198	0,76		250	12
ULB-T52-35W/4000K/A BLACK	UL-00007500	35	3200	4000	0,9	95×162×198	0,76		250	12
ULB-T52-35W/3000K/A WHITE	UL-00007499	35	3200	3000	0,9	95×162×198	0,76		250	12
ULB-T52-50W/4000K/B WHITE	UL-00007501	50	4500	4000	0,9	115×160×220	1,25		300	10
ULB-T52-50W/4000K/B BLACK	UL-00007502	50	4500	4000	0,9	115×160×220	1,25		300	10

180–240 В
50–60 Гц30000
ч

A

 60°

IP40

УХЛ4

II

Ra>80

+45°
-20°АЛЮМИ-
НИЙ
КОРПУСКАРТОН
УПАКОВКА2 года
ГАРАНТИЯ

ШИНОПРОВОДЫ ДЛЯ ТРЕКОВЫХ СИСТЕМ ОСВЕЩЕНИЯ

Шинопроводы используются для монтажа трековых светильников. С помощью коннекторов из шинопроводов можно создать осветительную систему любой конфигурации.



Схема системы освещения

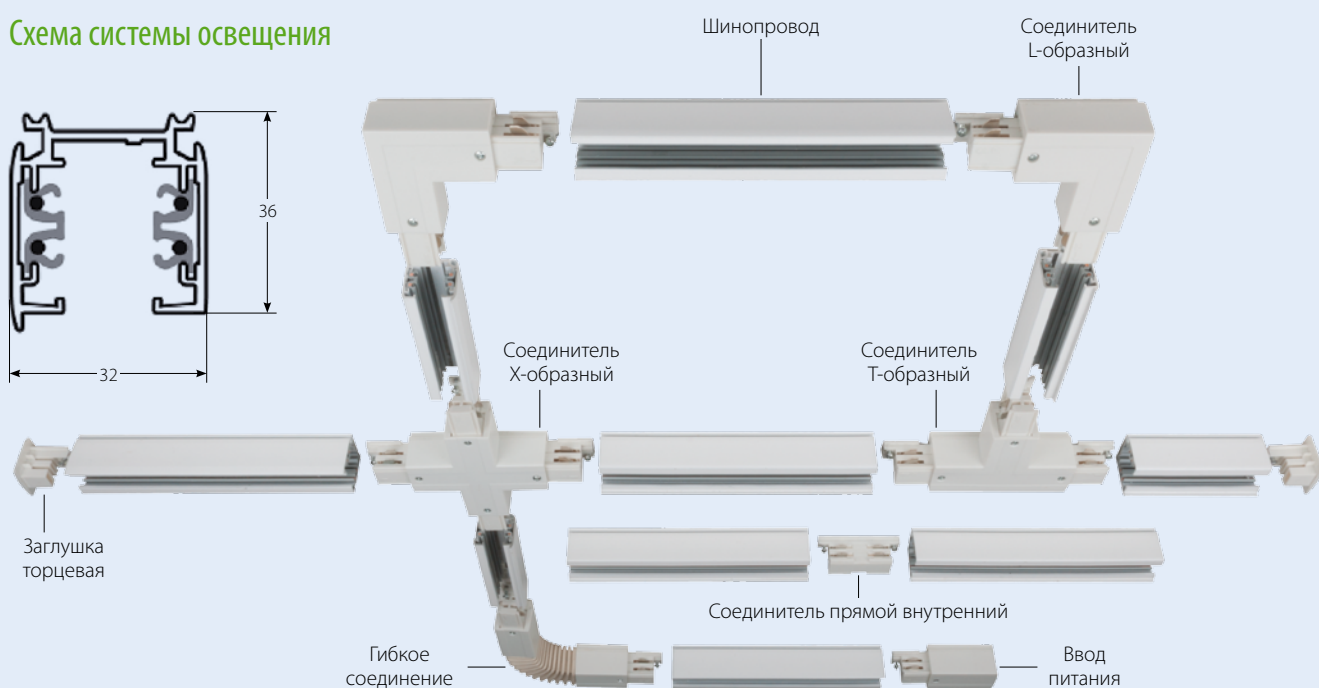

Шинопроводы

	длина, м	цвет	макс. ток, А
UBX-AS4 SILVER 100 POLYBAG	09722	1	16
UBX-AS4 BLACK 100 POLYBAG	09723	1	16
UBX-AS4 WHITE 100 POLYBAG	09724	1	16
UBX-AS4 SILVER 200 POLYBAG	09725	2	16
UBX-AS4 BLACK 200 POLYBAG	09726	2	16
UBX-AS4 WHITE 200 POLYBAG	09727	2	16
UBX-AS4 SILVER 300 POLYBAG	09728	3	16
UBX-AS4 BLACK 300 POLYBAG	09729	3	16
UBX-AS4 WHITE 300 POLYBAG	09730	3	16

220 В
50-60 Гц
IP20
II
30 кг
ПАКЕТ УПАКОВКА
10

Чашки потолочного крепления для трекового светильника UBX-A81

Предназначены для светильников с адаптером для трёхфазного шинопровода. Позволяют подключить трековый светильник без использования дополнительных компонентов. Не подходят для светильников, у которых контактные разъёмы расположены на корпусе.

	мм	цвет	шт.
UBX-A81 WHITE 1 POLYBAG	UL-00002391	112×32	40
UBX-A81 BLACK 1 POLYBAG	UL-00002392	112×32	40
UBX-A81 SILVER 1 POLYBAG	UL-00002393	112×32	40

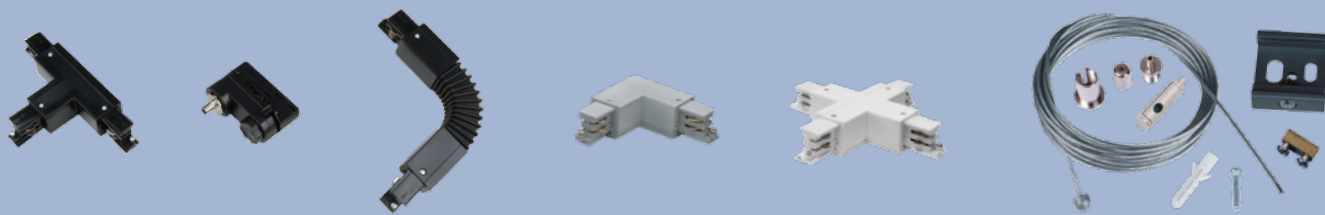

Коннекторы



Модель	Код	Изображение	Описание	цвет	тип	количество
UBX-A01 WHITE 1 POLYBAG	09735		Ввод питания для шинопровода	□	правый	50
UBX-A01 BLACK 1 POLYBAG	09736		Ввод питания для шинопровода	■	правый	50
UBX-A01 SILVER 1 POLYBAG	09737		Ввод питания для шинопровода	◻	правый	50
UBX-A02 WHITE 1 POLYBAG	09738		Ввод питания для шинопровода	□	левый	50
UBX-A02 BLACK 1 POLYBAG	09739		Ввод питания для шинопровода	■	левый	50
UBX-A02 SILVER 1 POLYBAG	09740		Ввод питания для шинопровода	◻	левый	50
UBX-A11 WHITE 1 POLYBAG	09741		Соединитель для шинопроводов прямой	□	внутренний	100
UBX-A11 BLACK 1 POLYBAG	09742		Соединитель для шинопроводов прямой	■	внутренний	100
UBX-A11 SILVER 1 POLYBAG	09743		Соединитель для шинопроводов прямой	◻	внутренний	100
UBX-A12 WHITE 1 POLYBAG	09744		Соединитель для шинопроводов прямой	□	внешний	50
UBX-A12 BLACK 1 POLYBAG	09745		Соединитель для шинопроводов прямой	■	внешний	50
UBX-A12 SILVER 1 POLYBAG	09746		Соединитель для шинопроводов прямой	◻	внешний	50
UBX-A21 WHITE 1 POLYBAG	09762		Соединитель для шинопроводов L-образный	□	внешний	25
UBX-A21 BLACK 1 POLYBAG	09763		Соединитель для шинопроводов L-образный	■	внешний	25
UBX-A21 SILVER 1 POLYBAG	09764		Соединитель для шинопроводов L-образный	◻	внешний	25
UBX-A22 WHITE 1 POLYBAG	09765		Соединитель для шинопроводов L-образный	□	внутренний	25
UBX-A22 BLACK 1 POLYBAG	09766		Соединитель для шинопроводов L-образный	■	внутренний	25
UBX-A22 SILVER 1 POLYBAG	09767		Соединитель для шинопроводов L-образный	◻	внутренний	25
UBX-A24 WHITE 1 POLYBAG	09771		Соединитель для шинопроводов гибкий	□		25
UBX-A24 BLACK 1 POLYBAG	09772		Соединитель для шинопроводов гибкий	■		25
UBX-A24 SILVER 1 POLYBAG	09773		Соединитель для шинопроводов гибкий	◻		25
UBX-A31 WHITE 1 POLYBAG	09750		Соединитель для шинопроводов T-образный	□	правый внешний	25
UBX-A31 BLACK 1 POLYBAG	09751		Соединитель для шинопроводов T-образный	■	правый внешний	25
UBX-A31 SILVER 1 POLYBAG	09752		Соединитель для шинопроводов T-образный	◻	правый внешний	25
UBX-A32 WHITE 1 POLYBAG	09753		Соединитель для шинопроводов T-образный	□	левый внешний	25
UBX-A32 BLACK 1 POLYBAG	09754		Соединитель для шинопроводов T-образный	■	левый внешний	25
UBX-A32 SILVER 1 POLYBAG	09755		Соединитель для шинопроводов T-образный	◻	левый внешний	25
UBX-A33 WHITE 1 POLYBAG	09756		Соединитель для шинопроводов T-образный	□	правый внутренний	25
UBX-A33 BLACK 1 POLYBAG	09757		Соединитель для шинопроводов T-образный	■	правый внутренний	25
UBX-A33 SILVER 1 POLYBAG	09758		Соединитель для шинопроводов T-образный	◻	правый внутренний	25
UBX-A34 WHITE 1 POLYBAG	09759		Соединитель для шинопроводов T-образный	□	левый внутренний	25
UBX-A34 BLACK 1 POLYBAG	09760		Соединитель для шинопроводов T-образный	■	левый внутренний	25
UBX-A34 SILVER 1 POLYBAG	09761		Соединитель для шинопроводов T-образный	◻	левый внутренний	25
UBX-A41 WHITE 1 POLYBAG	09747		Соединитель для шинопроводов X-образный	□		20
UBX-A41 BLACK 1 POLYBAG	09748		Соединитель для шинопроводов X-образный	■		20
UBX-A41 SILVER 1 POLYBAG	09749		Соединитель для шинопроводов X-образный	◻		20
UBX-A61 WHITE 1 POLYBAG	09787		Адаптер для трёхфазного шинопровода	□		50
UBX-A61 BLACK 1 POLYBAG	09788		Адаптер для трёхфазного шинопровода	■		50
UBX-A61 SILVER 1 POLYBAG	09789		Адаптер для трёхфазного шинопровода	◻		50
UFB-C41 WHITE 1 POLYBAG	09731		Заглушка торцевая для шинопровода	□		100
UFB-C41 BLACK 1 POLYBAG	09732		Заглушка торцевая для шинопровода	■		100
UFB-C41 SILVER 1 POLYBAG	09733		Заглушка торцевая для шинопровода	◻		100
UFB-H41 SILVER 1 POLYBAG*	09734		Набор для подвешивания шинопроводов. Длина подвеса — 2 м	◻		100
UFB-H41 BLACK 1 POLYBAG*	UL-00003666		Набор для подвешивания шинопроводов. Длина подвеса — 2 м	■		100
UFB-H42 SILVER 1 POLYBAG*	UL-00002394		Набор для подвешивания шинопроводов с регулируемой длиной подвеса. Максимальная длина подвеса — 2 м	◻		100

* Один набор включает в себя 1 подвес. Для подвешивания 1 м шинопровода рекомендуется использовать 2 набора.

СВЕТИЛЬНИКИ НАПРАВЛЕННОГО СВЕТА С ПОСТОЯННЫМ НАПРАВЛЕНИЕМ СВЕТОВОГО ПОТОКА

Особенностью светильников направленного света типа даунлайт (downlight) является то, что световой поток направлен строго сверху вниз и не рассеивается в освещаемой области.



	Вт	лм	К	 °	cosφ	мм	кг	 мм	ЭКВИВ. галоген, Вт		
ULT-D02B-8W/NW WHITE	08577	8	500	4200	98	0,8	125×125×70	0,4	118×118	30	20
ULT-D02B-8W/WW WHITE	08576	8	480	3000	98	0,8	125×125×70	0,4	118×118	30	20
ULT-D02C-10W/NW WHITE	08579	10	700	4200	106	0,8	155×155×72	0,6	145×145	60	20

100–240 В
50–60 Гц

IP20

II

Ra>80

 БЕЛЫЙ

КАРТОН
УПАКОВКА



СВЕТОДИОДНЫЕ ПОДВЕСНЫЕ ПРОМЫШЛЕННЫЕ СВЕТИЛЬНИКИ ULY-U34

Светодиодные светильники ULY-U34 применяются для освещения складских помещений с высотой подвеса 6–10 м. Корпус светильника изготовлен из алюминиевого сплава. Радиаторная решётка гарантирует надёжный отвод тепла от светодиодного модуля. Светильники ULY-U34 на 60% экономичнее светильников с лампами ДРЛ, ДнаТ. Не требуют обслуживания и замены ламп за весь срок эксплуатации. Не содержат вредных веществ.

ПРЕИМУЩЕСТВА

- Не чувствительны к частым включениям/выключениям и колебаниям напряжения сети, в отличие от МГЛ, ДРЛ и ДнаТ ламп.
- Не требуют перерывов в работе.
- Высокая цветопередача светильников.
- Прочное крепление стеклянного светорассеивателя исключает падение.



Внимание! Запрещается использовать светильник в цепях с тиристорными регуляторами напряжения (диммерами).

Для монтажа светильников серии ULY-U34 используйте подвес UFL-H03 SILVER 200 POLYBAG (стр. 64).

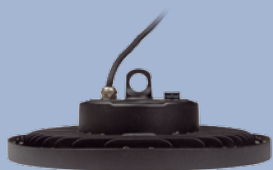

		Вт	лм	К	мм	
ULY-U34C-100W/6500K IP65 BLACK	UL-00006871	100	12000	6500	Ø230x88	6
ULY-U34C-150W/6500K IP65 BLACK	UL-00006872	150	17000	6500	Ø260x88	4
ULY-U34C-100W/4000K IP65 BLACK	UL-00006874	100	12000	4000	Ø230x88	6
ULY-U34C-150W/4000K IP65 BLACK	UL-00006875	150	17000	4000	Ø260x88	4

175-265 В 50 Гц	50000 ч	A++	 120°	IP65	УХЛ4	I	Ra≥80	Kn 5%	cos φ ≥0,95	 +40° 0°
 КАРТОН УПАКОВКА	 24 мес. ГАРАНТИЯ									



СВЕТОДИОДНЫЕ ПОДВЕСНЫЕ ПРОМЫШЛЕННЫЕ СВЕТИЛЬНИКИ ULY-U35

NEW!

Для освещения складских и производственных помещений с высотой подвеса 6–8 м, а также для использования в пыльных помещениях. Корпус светильника изготовлен из алюминиевого сплава. Радиаторная решетка гарантирует надёжный отвод тепла от светодиодного модуля. Светильники ULY-U35C на 60% экономичнее светильников с лампами ДРЛ, ДнаТ. Не чувствительны к частым включениям/выключениям и колебаниям напряжения сети, в отличие от МГЛ, ДРЛ и ДнаТ ламп. Высокая цветопередача светильников улучшает видимость в помещении при той же освещённости. Не требуют обслуживания и замены ламп за весь срок эксплуатации. **Низкая пульсация светового потока!**

ТЕХНИЧЕСКИЕ ОСОБЕННОСТИ

- Корпус — литой под давлением алюминий.
- Защитный экран из стекла.
- Не требуют перерывов в работе.

Для монтажа светильников серии ULY-U35 используйте подвес UFL-H03 SILVER 200 POLYBAG (стр. 64).

		Вт	лм	К	мм	
ULY-U35C-100W/4000K IP65 BLACK	UL-00008875	100	10000	4000	Ø250×85	10
ULY-U35C-100W/6500K IP65 BLACK	UL-00008874	100	10000	6500	Ø250×85	10
ULY-U35C-150W/4000K IP65 BLACK	UL-00009107	150	15000	4000	Ø298×88	10
ULY-U35C-150W/6500K IP65 BLACK	UL-00009108	150	15000	6500	Ø298×88	10
ULY-U35C-200W/4000K IP65 BLACK	UL-00009109	200	19500	4000	Ø340×91	5
ULY-U35C-200W/6500K IP65 BLACK	UL-00009110	200	19500	6500	Ø340×91	5

220–240 В 50 Гц	50000 ч	A++	 120°	IP65	УХЛ4	I	Ra≥80	Kл 5%	cos φ ≥0,95	+40° 0°
--------------------	------------	-----	--	------	------	---	-------	-------	----------------	------------

КАРТОН
УПАКОВКА

24 мес.
ГАРАНТИЯ

Диаграмма распределения светового потока

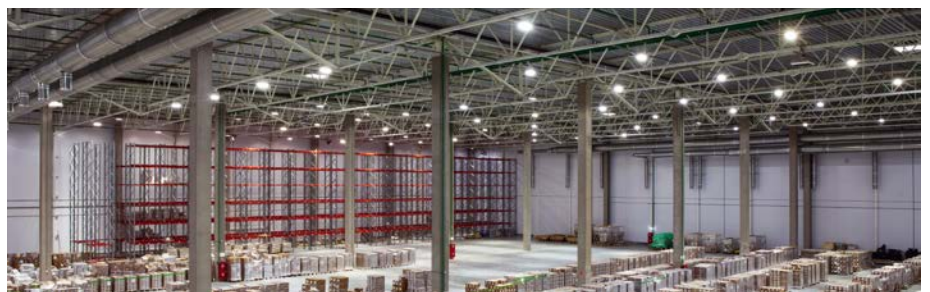
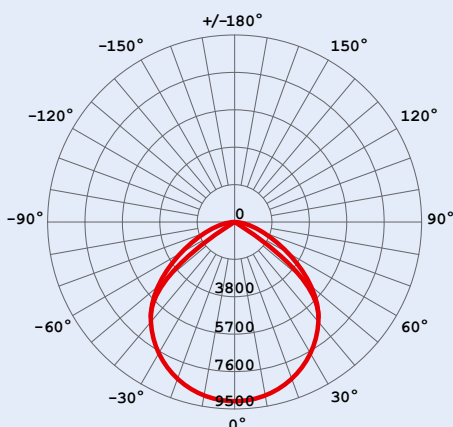

СВЕТОДИОДНЫЕ ПОДВЕСНЫЕ ПРОМЫШЛЕННЫЕ СВЕТИЛЬНИКИ ULY-U42C

Для освещения производственных и складских помещений. Имеют следующие системы защиты:

- Самовосстанавливающаяся защита от скачка напряжения до 380 В.
- Устойчивость к микросекундным импульсам большой энергии — 4 кВ (L-N), 6 кВ (L-PE, N-PE).
- Опция гроззащиты.

ПРЕИМУЩЕСТВА

- Нечувствительны к частым включениям/выключениям и колебаниям напряжения сети, в отличие от ламп МГЛ, ДРЛ и ДНаТ.
- Устойчивы к вибрациям.
- Не требуют перерывов в работе.
- Герметичный корпус из алюминиевого сплава с анодированным покрытием.
- Оптика из светостабилизированного ударопрочного прозрачного поликарбоната.

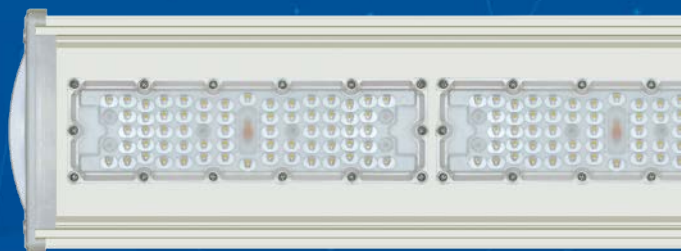

СДЕЛАНО В РОССИИ
СОБСТВЕННОЕ
ПРОИЗВОДСТВО



		Вт	лм	К	мм
ULY-U42C 200W/6500K IP65 SILVER	UL-00004831	200	24000	6500	1030×150×100
ULY-U42C 200W/5000K IP65 SILVER	UL-00004830	200	24000	5000	1030×150×100

180–260 В 50 Гц	50000 ч	A++	120°	IP65	Ra≥90	cos φ 0,95	+40° -40°	60 мес. ГАРАНТИЯ
--------------------	------------	-----	------	------	-------	---------------	--------------	---------------------

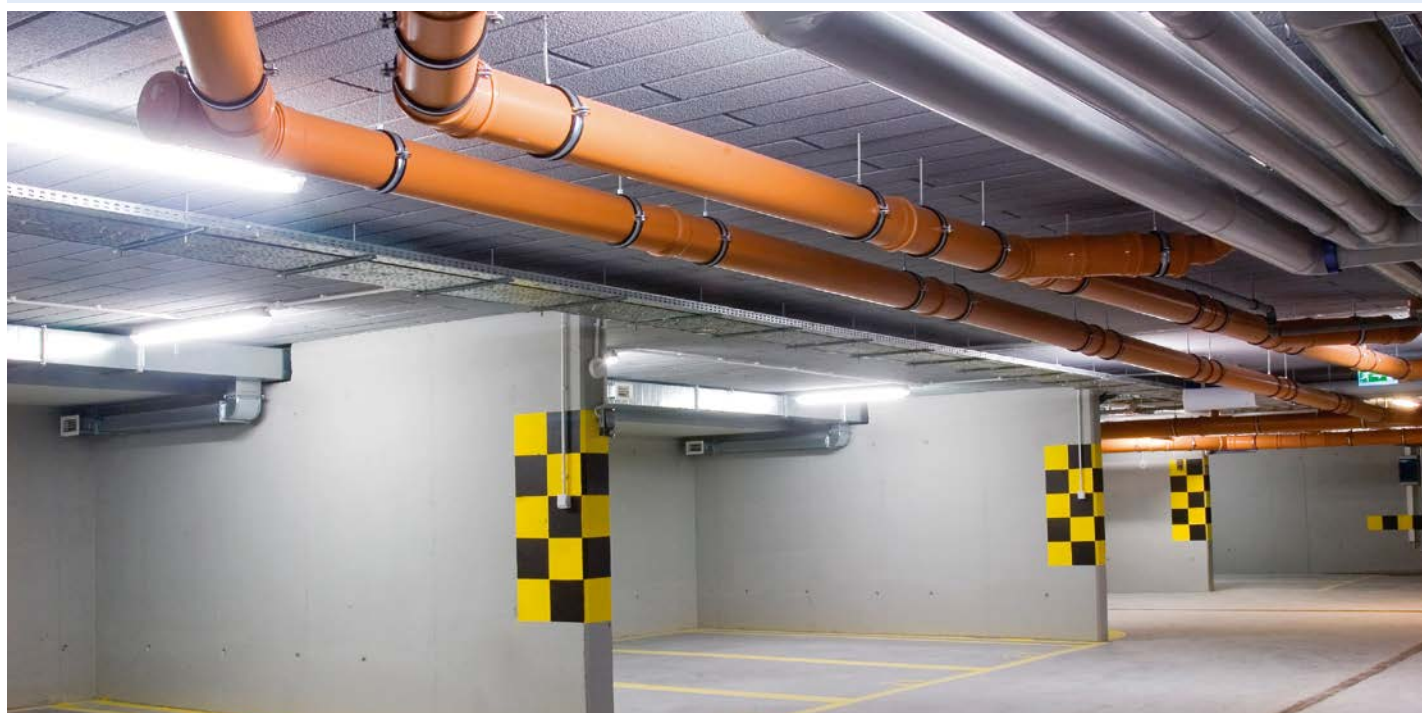

НАКЛАДНЫЕ ПОТОЛОЧНЫЕ СВЕТОДИОДНЫЕ СВЕТИЛЬНИКИ С РЕГУЛИРОВКОЙ ЦВЕТОВОЙ ТЕМПЕРАТУРЫ И ЯРКОСТИ

Накладные потолочные светодиодные светильники серии ULI-D предназначены для внутреннего освещения жилых и общественных помещений. Ключевая особенность светильников: возможность регулировать не только яркость освещения, но и температуру свечения (от тёплого до дневного света). Эти светильники также можно использовать в качестве ночника. В комплекте со светильником поставляется ИК пульт дистанционного управления для выбора и программирования режимов работы светильника. Светильник изготовлен из высококачественных материалов и безопасен для человека и окружающей среды.



ПРЕИМУЩЕСТВА

- Регулирование температуры свечения (3000–6500 К).
- Регулирование яркости (10–100%).
- Функция ночника.
- Выбор режима свечения с помощью пульта или выключателя.
- Автоматическое выключение.

Варианты цветовой температуры



тёплый свет
3000 К



белый свет
4000 К



дневной свет
6500 К



ARIES

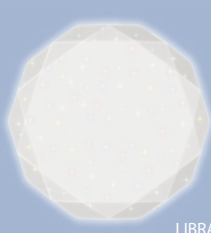

LIBRA



GEMINI



ECO



		Вт	лм	К	мм	рассеиватель	
ULI-D213 60W/SW/55 ARIES	UL-00003341	60		3000/4000/6500	Ø550x80	матовый	6
ULI-D225 60W/SW/51 LIBRA	UL-00003342	60	4000 / 4600 / 4800 / 300	3000/4000/6500	Ø490x84	матовый	3
ULI-D237 60W/SW/50 GEMINI	UL-00003343	60	3000 К 4000 К 6500 К ночник	3000/4000/6500	Ø480x70	матовый	3

180–260 В 50–60 Гц	30000 ч	120°	IP20	II	Ra≥80	+50° -15°	ПЛАСТИК МЕТАЛЛ КОРПУС	КАРТОН УПАКОВКА	3 года ГАРАНТИЯ
-----------------------	---------	------	------	----	-------	--------------	-----------------------------	--------------------	--------------------

		Вт	лм	К	мм	рассеиватель	
ULI-D284 60W/SW/49 ECO	UL-00005048	60	4200 / 4600 / 4800 / 300	3000/4000/6500	Ø490x80	матовый	6
			3000 К 4000 К 6500 К ночник				

180–260 В 50–60 Гц	30000 ч	120°	IP20	II	Ra>80	+55° -15°	ПЛАСТИК МЕТАЛЛ КОРПУС	КАРТОН УПАКОВКА	2 года ГАРАНТИЯ
-----------------------	---------	------	------	----	-------	--------------	-----------------------------	--------------------	--------------------



		Вт	лм	К	мм	рассеиватель	
ULI-D214 72W/SW/50 SATURN	UL-00004197	72	5500*	3000/4000/6500	Ø500×75	матовый	5
ULI-D214 96W/SW/50 SATURN	UL-00005017	96	7500*	3000/4000/6500	Ø500×75	матовый	5
ULI-D226 72W/SW/50 DIAMOND	UL-00007715	72	5500*	3000/4000/6500	Ø500×75	матовый	5

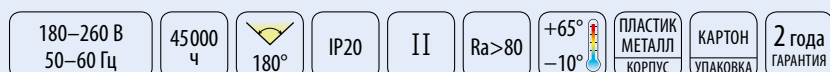

* Указан максимальный световой поток.

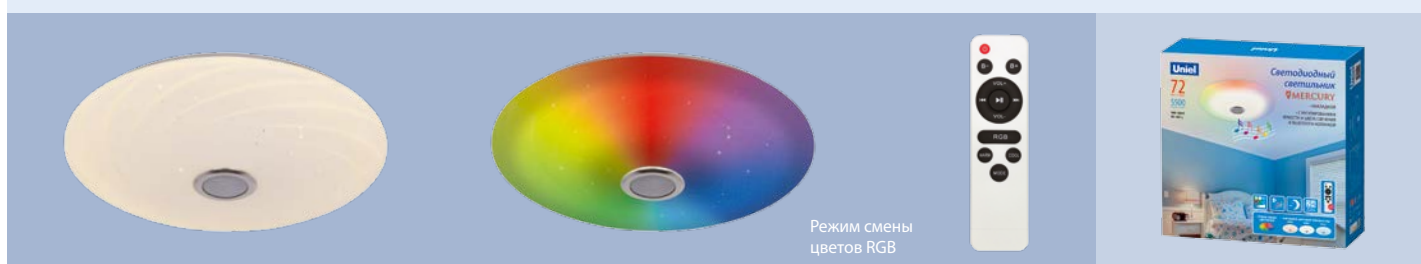

Режим смены цветов RGB

Диммируемый светильник с bluetooth-колонкой. Можно управлять светом и звуком с помощью пульта или мобильного телефона. Есть режим смены цветов RGB.

		Вт	лм	К	мм	рассеиватель	
ULI-D291 72W/SW+RGB/50 MERCURY	UL-00007840	72	5500	3000/4000/6500	Ø500×95	матовый	5

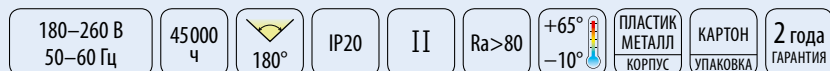

СВЕТОДИОДНЫЕ СВЕТИЛЬНИКИ С ДАТЧИКАМИ

Светильники включаются при срабатывании встроенного датчика движения. Таким образом, достигается значительная экономия электроэнергии, т. к. светильник работает лишь при необходимости в нём. Данные устройства можно использовать для подсветки кухонных столешниц, прихожих, лестниц, балконов и т. д.



ПРЕИМУЩЕСТВА

- Удобство в эксплуатации и экономия электроэнергии, благодаря встроенным датчикам.
- Продуманная конструкция и современный дизайн.
- Высококачественные материалы корпуса.



Светодиодный светильник с питанием от батареек и датчиком движения ULK-N21 SENSOR WHITE

Автономный настенный светодиодный светильник с поворотным плафоном и датчиком движения. Используется в качестве подсветки в условиях темноты или недостаточного освещения. Включение происходит автоматически в условиях недостаточного освещения при наличии движения в зоне обнаружения датчика движения. Светильник выключается через определенный интервал времени. Дальность работы датчика движения — до 5 м. Тип крепления — накладной (настенные крепежи и двусторонний скотч).

		Вт	лм	К	мм
ULK-N21 SENSOR WHITE	UL-00002915	2	120	6500	130×130×165

4×AA ПИТАНИЕ	IP44	0,19 кг	ПЛАСТИК КОРПУС	КАРТОН УПАКОВКА	60	12 мес. ГАРАНТИЯ
-----------------	------	---------	-------------------	--------------------	----	---------------------



Линейный светодиодный светильник с бесконтактным выключателем ULI-L24

Принцип работы бесконтактного выключателя: проведите рукой в радиусе действия выключателя (до 30 см) — свет включится, повторное движение рукой выключит свет.

		Вт	лм	К	мм	
ULI-L24-8W/4200K SENSOR IP20 WHITE	UL-00001447	8	600	4500	560×28×42	25

230 В 50 Гц	30000 ч	A	IP20	КАРТОН УПАКОВКА	8 Вт = 60 Вт
----------------	------------	---	------	--------------------	--------------

СВЕТОДИОДНЫЕ СВЕТИЛЬНИКИ ДЛЯ ПОДСВЕТКИ КАРТИН И ЗЕРКАЛ

Предназначены для интерьерного освещения, подсветки картин, мебели и зеркал, в том числе в ванных комнатах (часть моделей). Имеют степень защиты IP20 или IP40 и применяются только для внутреннего освещения в жилых и общественных помещениях. Изделия являются «готовым решением», т. к. поставляются в комплекте с адаптером.



ПРЕИМУЩЕСТВА

- Полностью готовое решение.
- Поворотный механизм позволяет регулировать направление светового потока.
- Прочный корпус из анодированного алюминия или пластика.



Серия ULM-F31

Угол поворота светильника 60°.

		Вт	лм	К	мм
ULM-F31-5,5W/WW IP20 SILVER	07999	5,5	330	2800–3200	390×42×12
ULM-F31-5,5W/NW IP20 SILVER	08000	5,5	330	4000–4500	390×42×12
ULM-F31-9W/WW IP20 SILVER	08001	9	560	2800–3200	590×42×12
ULM-F31-9W/NW IP20 SILVER	08002	9	560	4000–4500	590×42×12



Серия ULM-F32

Угол поворота светильника 360°.

		Вт	лм	К	мм	
ULM-F32-5,5W/WW IP20 SILVER	08003	5,5	330	2800–3200	325×188×42	10/30
ULM-F32-5,5W/NW IP20 SILVER	08004	5,5	330	4000–4500	325×188×42	10/30
ULM-F32-9W/WW IP20 SILVER	08005	9	560	2800–3200	525×188×42	- /20
ULM-F32-9W/NW IP20 SILVER	08006	9	560	4000–4500	525×188×42	- /20

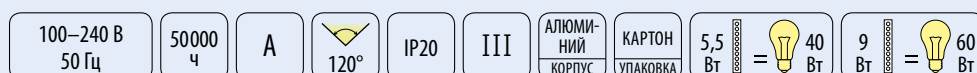

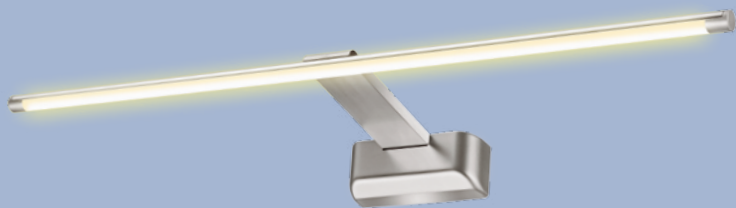

Серия ULT-F32

Блок питания встроен в основание светильника, благодаря чему отсутствуют лишние провода (подключение осуществляется через клемму). Угол поворота светильника 60°.

		Вт	лм	К	мм
ULT-F32-9W/WW IP20 SILVER	UL-00001058	9	680	2900–3150	525×130×39
ULT-F32-9W/NW IP20 SILVER	UL-00001057	9	720	4200–4500	525×130×39
ULT-F32-9W/WW IP20 GOLD	UL-00003349	9	680	2900–3150	525×130×39
ULT-F32-9W/NW IP20 GOLD	UL-00003348	9	720	4200–4500	525×130×39

100–240 В
50 Гц
50000 ч
A
60°
IP20
III
АЛЮМИНИЙ
КОРПУС
КАРТОН
УПАКОВКА
20
9 Вт = 60 Вт

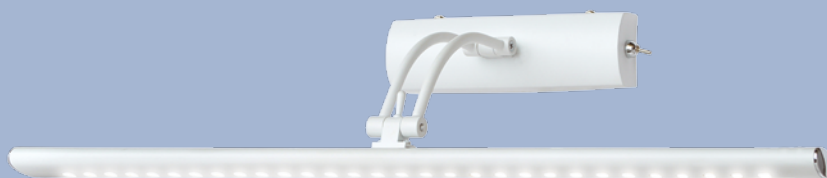

Серия ULT-F34

		Вт	лм	К	цвет корпуса	мм
ULT-F34-7W/4000K IP20 ANTIQUE BRASS	UL-00006904	7	600	4000	■	550×180×160
ULT-F34-7W/4000K IP20 BLACK	UL-00006903	7	600	4000	■	550×180×160
ULT-F34-7W/4000K IP20 WHITE	UL-00006902	7	600	4000	■	550×180×160

160–230 В
50 Гц
30000 ч
A
IP20
II
МЕТАЛЛ
КОРПУС
КАРТОН
УПАКОВКА
10
7 Вт = 60 Вт



Серия ULI-F44

Светильник светодиодный для подсветки зеркал и ванной комнаты.

		Вт	лм	К	цвет корпуса	мм
ULI-F44-15W/4500K IP20 SILVER	UL-00006905	15	1400	4500	■	595×63×44

160–230 В
50 Гц
30000 ч
A
IP20
II
ПЛАСТИК
КОРПУС
КАРТОН
УПАКОВКА
50
15 Вт = 140 Вт

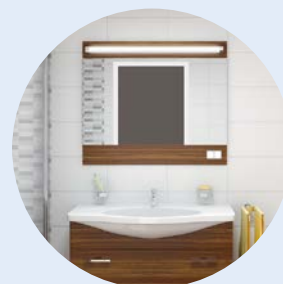



Серия ULT-F35

Светильник светодиодный для подсветки мебели и зеркал ванной комнаты. Степень влагозащиты IP44.

		Вт	лм	К	цвет корпуса	мм
ULT-F35-12W/4500K IP44 SILVER	UL-00006906	12	900	4500	■	500×125×52,5
ULT-F35-12W/3000K IP44 SILVER	UL-00007232	12	900	3000	■	500×125×52,5

160–230 В 50 Гц	30000 ч	A	IP44	II	ПЛАСТИК КОРПУС	КАРТОН УПАКОВКА	20	12 Вт = 90 Вт
--------------------	------------	---	------	----	-------------------	--------------------	----	---------------



Три способа крепления



На вертикальную поверхность.



На горизонтальную поверхность.



На верхний край зеркала.

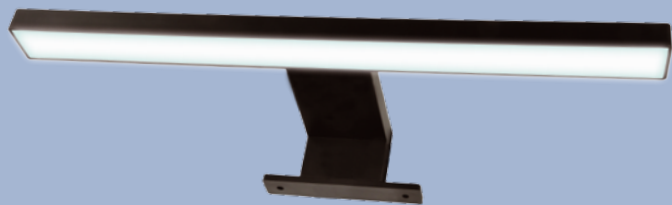

Серия ULT-F36

Светильник светодиодный для подсветки мебели и зеркал ванной комнаты. Степень влагозащиты IP44.

		Вт	лм	К	цвет корпуса	мм
ULT-F36-6W/4500K IP44 BLACK	UL-00006907	6	450	4500	■	300×108×40
ULT-F36-10W/4500K IP44 CHROME	UL-00006908	10	750	4500	■	600×108×40

160–230 В 50 Гц	30000 ч	A	IP44	II	ПЛАСТИК КОРПУС	КАРТОН УПАКОВКА	20	6 Вт = 45 Вт	10 Вт = 75 Вт
--------------------	------------	---	------	----	-------------------	--------------------	----	--------------	---------------



Два способа крепления

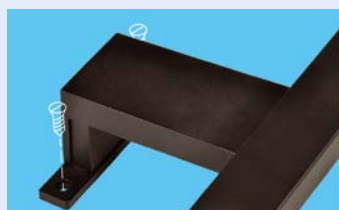

На горизонтальную поверхность.



На верхний край зеркала.

СВЕТОДИОДНЫЕ СВЕТИЛЬНИКИ СЕРИИ BACKSTAGE

Светильники светодиодные серии BACKSTAGE предназначены для дополнительной подсветки при проведении фото- и видеосъёмки, а также для нанесения макияжа.



Светильник ULM-F50-8W/SW/10/DIM IP20 WHITE

Светильник крепится на двусторонний скотч 3М. Мощность одной лампы 0,8 Вт. Подключение к сети — через адаптер USB 5В 2А (в комплекте).

Преимущества:

- Простое решение для дополнительной подсветки зеркал.
- Выбор цвета свечения.
- Диммирование.

	Вт	лм	К	источник питания	мм
ULM-F50-8W/SW/10/DIM IP20 WHITE	UL-00006857	8	500	3000 4000 6500	адаптер USB (в/к) 45×45×51

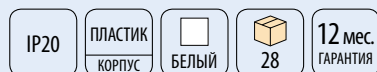

Выключатель

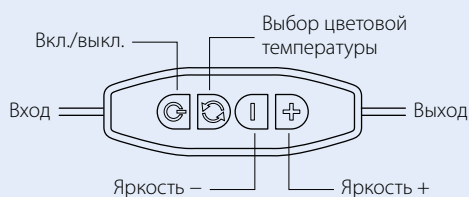

Примеры установки светильника



Схема подключения светильника



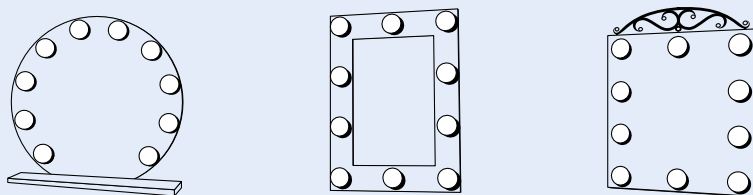
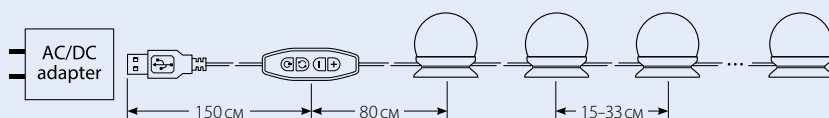

Светильник ULK-F51-8W/SW/DIM IP20 WHITE

Светильник крепится на прищепку. Подключение к сети — через адаптер USB 5В 2А (не в комплекте). Длина ножки светильника — 65 см, ножки штатива — 30 см.

Преимущества:

- Свободные руки — кронштейн для телефона в комплекте.
- Выбор цвета свечения.
- Диммирование.



		Вт	лм	К	источник питания	мм
ULK-F51-8W/SW/DIM IP20 WHITE	UL-00006867	8	500	3000	адаптер USB (не в/к)	65/30
				4000		
				6500		



Выключатель

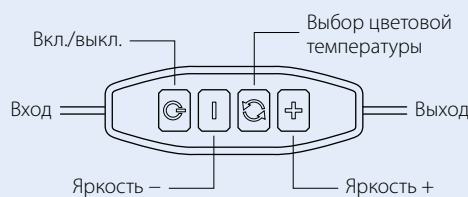

Светильник ULM-F54-2W/4000K/4AA IP20 CHROME

Светильник крепится на присосках (в комплекте) или на винтах (не в комплекте). Питание от 4-х элементов AA (не в комплекте).

Преимущества:

- Удобно брать с собой и организовывать дополнительное освещение.
- Можно закреплять на различных поверхностях.



		Вт	лм	К	источник питания	мм
ULM-F54-2W/4000K/4AA IP20 CHROME	UL-00006856	2	360	4000	4×AA (не в/к)	300×60×65



Светильник-зеркало Mirror ULK-F70

Складное карманное косметическое зеркало с подсветкой для нанесения и корректировки макияжа в условиях низкой освещённости. Питание от 2-х элементов AAA (не в комплекте).

Преимущества:

- Регулировка яркости свечения.
- Два зеркала: обычное и с двукратным увеличением.



		К	источник питания	мм
ULK-F70 2AAA WHITE	UL-00007510	4000	2×AAA (не в/к)	Ø85×18



Светильник-зеркало Mirror ULK-F71

Карманное косметическое зеркало с подсветкой для нанесения и корректировки макияжа в условиях низкой освещённости. Питание от 3-х элементов AAA (не в комплекте).

Преимущества:

- Регулировка яркости свечения.
- Чехол в комплекте.

		К	источник питания	ММ
ULK-F71 3AAA WHITE	UL-00007511	4000	3×AAA (не в/к)	85×85×18

IP20	СТЕКЛО/ ПЛАСТИК КОРПУС	БЕЛЫЙ	КАРТОН УПАКОВКА	24/96	12 мес. ГАРАНТИЯ
------	------------------------------	-------	--------------------	-------	---------------------



Светильник-зеркало Mirror ULK-F72

Складное карманное косметическое зеркало с подсветкой для нанесения и корректировки макияжа в условиях низкой освещённости. Питание — встроенный литий-ионный аккумулятор ёмкостью 300 мАч.

Преимущества:

- Регулировка яркости свечения.
- Два зеркала: обычное и с двукратным увеличением.

		К	источник питания	ММ
ULK-F72 DIM/RECH WHITE	UL-00007898	4000	аккумулятор Li-Ion 300 мАч (в/к)	Ø75×20

IP20	СТЕКЛО/ ПЛАСТИК КОРПУС	БЕЛЫЙ	КАРТОН УПАКОВКА	24/96	12 мес. ГАРАНТИЯ
------	------------------------------	-------	--------------------	-------	---------------------



Светильник-зеркало Mirror ULK-F73

Компактное карманное косметическое зеркало с подсветкой для нанесения и корректировки макияжа в условиях низкой освещённости. Питание — встроенный литий-ионный аккумулятор ёмкостью 150 мАч.

Преимущества:

- Регулировка яркости свечения.
- Выбор цветовой температуры свечения.
- Мягкий чехол из искусственной кожи в комплекте.

		К	источник питания	ММ
ULK-F73 SW/DIM/RECH WHITE	UL-00007899	3000	аккумулятор Li-Ion 150 мАч (в/к)	Ø95×13
		4000		
		6500		

IP20	СТЕКЛО/ ПЛАСТИК КОРПУС	БЕЛЫЙ	КАРТОН УПАКОВКА	24/96	12 мес. ГАРАНТИЯ
------	------------------------------	-------	--------------------	-------	---------------------



СВЕТОДИОДНАЯ ПОДСВЕТКА ДЛЯ МЕБЕЛИ

Предназначена для подсветки рабочей зоны полок и стеллажей.

ПРЕИМУЩЕСТВА

- Ультратонкие.
- Бесконтактный выключатель.
- Современный дизайн.
- Готовое решение.



Бесконтактный выключатель.

10 см

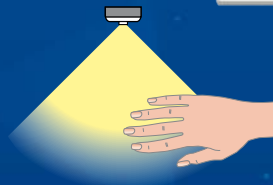

Проведите рукой в радиусе действия выключателя (до 10 см) — свет включится. Повторное движение рукой выключит свет.

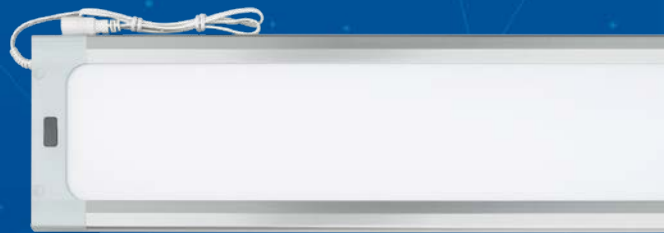

Ультратонкие светодиодные светильники

		Вт	лм	К	мм	длина шнура, мм
ULI-F40-5W/4200K SENSOR IP20 SILVER	UL-00002881	5	210	4200	300×30×8	1830
ULI-F40-9W/4200K SENSOR IP20 SILVER	UL-00002882	9	440	4200	600×30×8	1830

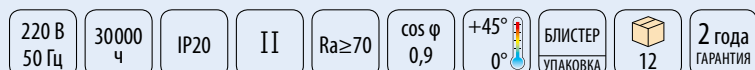



ULI-F41-5,5W

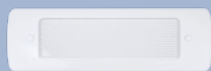

ULI-F43-6W



ULI-F42-7,5W



Ультратонкие светодиодные панели

		Вт	лм	К	мм	длина шнура, мм
ULI-F41-5,5W/4200K/DIM SENSOR IP20 SILVER	UL-00002883	5,5	280	4200	300×53×14	1830
ULI-F41-9,5W/4200K/DIM SENSOR IP20 SILVER	UL-00002884	9,5	540	4200	600×53×14	1830
ULI-F42-7,5W/4200K/DIM SENSOR IP20 SILVER	UL-00002885	7,5	260	4200	460×120×11	1830
ULI-F43-6W/4200K/DIM SENSOR IP20 SILVER	UL-00002886	6	175	4200	199,5×66,5×11	2280

220 В 50 Гц
30000 ч
IP20
II
Ra≥70
cos φ 0,9
+45° 0°
БЛИСТЕР УПАКОВКА
12
2 года ГАРАНТИЯ



Ультратонкая светодиодная панель RGB с пультом дистанционного управления

		Вт	лм	К	мм	длина шнура, мм
ULI-F42-7,5W/RGB/RC/DIM SENSOR IP20 SILVER	UL-00003038	7,5	260	4200	460×120×11	1830

220 В 50 Гц
30000 ч
IP20
II
Ra≥70
cos φ 0,9
+45° 0°
БЛИСТЕР УПАКОВКА
12
2 года ГАРАНТИЯ



Наборы из ультратонких светодиодных светильников

		Вт	лм	К	мм
ULM-F40-6W/4200K/DIM SENSOR IP20 WHITE	UL-00002887	3×2	225	4200	85×85×6,5
ULM-F41-6W/4200K/DIM SENSOR IP20 WHITE	UL-00002888	3×2	225	4200	85×85×6,5

220 В 50 Гц
30000 ч
IP20
II
Ra≥70
cos φ 0,9
+45° 0°
БЛИСТЕР УПАКОВКА
10
2 года ГАРАНТИЯ



Набор светодиодных полосок с датчиком движения

Только для внутренней подсветки внутри шкафов. Включается только при низкой освещённости. Работает от четырёх элементов питания типоразмера AAA.

		Вт	лм	К	мм
ULM-F42-3W/4200K SENSOR IP20 WHITE	UL-00002889	3×1	150	4200	308×85

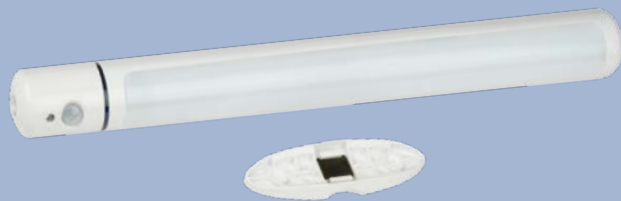
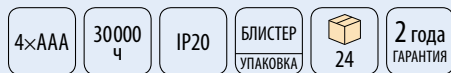

Светильник для внутренней подсветки мебельных шкафов

С датчиком движения. Работает от трёх элементов питания типоразмера AA. Магнитное крепление в комплекте.

		Вт	лм	К	мм
ULM-F43-0,9W/4200K SENSOR IP20 WHITE	UL-00003037	0,9	60	4200	249×Ø28

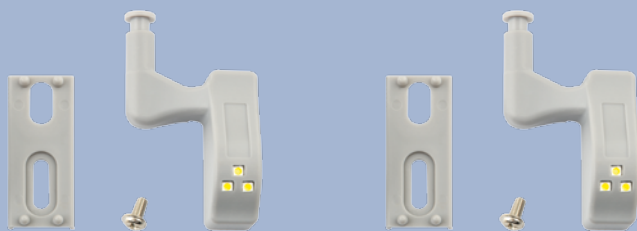
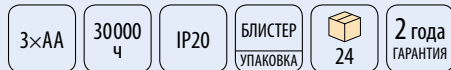

NEW!

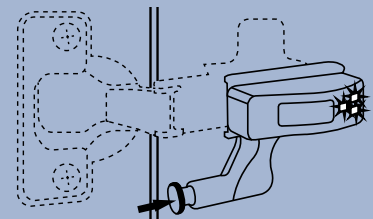

Светильник светодиодный для шкафов с креплением на дверцу ULK-C02

Автономный светодиодный светильник для подсветки в шкаф. Крепится на дверные петли при помощи саморезов. Мгновенно включается при открывании дверцы.

		К	цвет корпуса	мм
ULK-C02 23A GREY SET2	UL-00008933	4000	серый	70×40×20

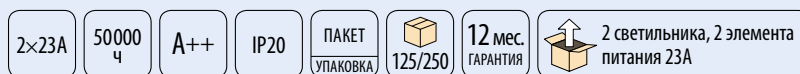

СВЕТОДИОДНЫЕ СВЕТИЛЬНИКИ НАСТЕННЫЕ ГИБКИЕ ULT-F21, ULT-F22

Настенные светодиодные светильники на гибкой ножке предназначены для подсветки: прикроватного пространства, столиков, комодов, картин и зеркал, рабочей зоны.



ПРЕИМУЩЕСТВА

- Подключается напрямую в сеть 85–265 В.
- Блок питания встроен внутри корпуса основания.
- Гибкая конструкция позволяет выбрать область свечения.
- Индекс цветопередачи Ra ≥ 80.
- Ровное свечение, отсутствие мерцания.



Серия ULT-F21

		Вт	лм	К	корпус	мм
ULT-F21-3W/4000K IP20 BLACK	UL-00004176	3	200	4000	■	65×28×410
ULT-F21-3W/4000K IP20 SILVER	UL-00004177	3	200	4000	■	65×28×410
ULT-F21-3W/4000K IP20 WHITE	UL-00004175	3	200	4000	□	65×28×410

85–265 В 50 Гц 50000 ч А IP20 II Ra≥80 АЛЮМИНИЙ КОРПУС КАРТОН УПАКОВКА 50 24 мес. ГАРАНТИЯ

3 Вт = 25 Вт



Серия ULT-F22

		Вт	лм	К	корпус	мм
ULT-F22-3W/4000K IP20 BLACK	UL-00004240	3	280	4000	■	65×28×420
ULT-F22-3W/4000K IP20 SILVER	UL-00004241	3	280	4000	■	65×28×420
ULT-F22-3W/4000K IP20 WHITE	UL-00004239	3	280	4000	□	65×28×420

85–265 В 50 Гц 50000 ч А IP20 II Ra≥80 АЛЮМИНИЙ КОРПУС КАРТОН УПАКОВКА 50 24 мес. ГАРАНТИЯ

3 Вт = 25 Вт

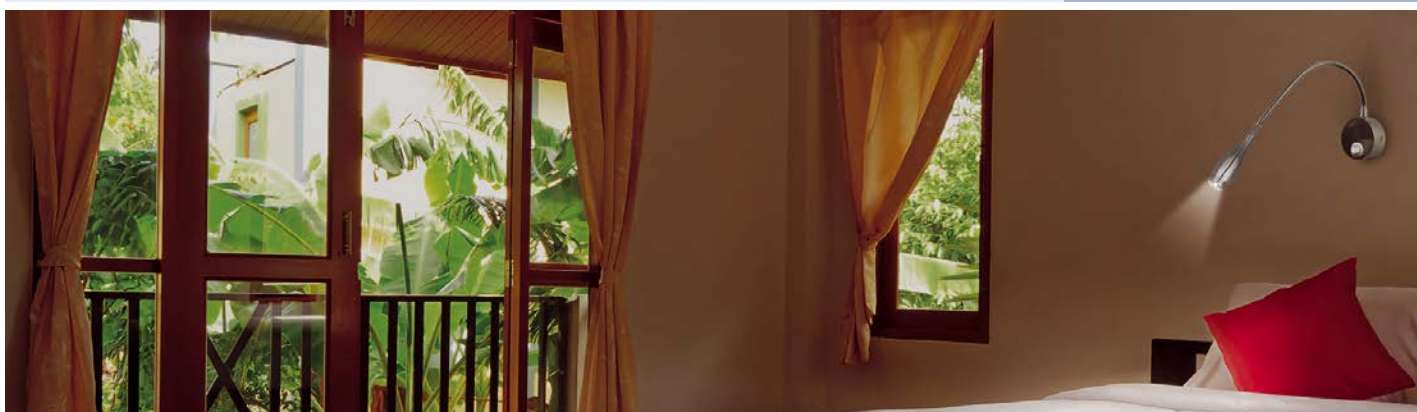

ЛИНЕЙНЫЕ СВЕТОДИОДНЫЕ СВЕТИЛЬНИКИ

Линейные светодиодные светильники — современная альтернатива линейным светильникам с люминесцентными лампами. Применение светодиодных ламп в качестве источника света позволяет значительно сократить затраты на электроэнергию. Светильники применяются для внутреннего освещения в жилых и общественных помещениях.

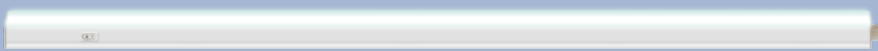
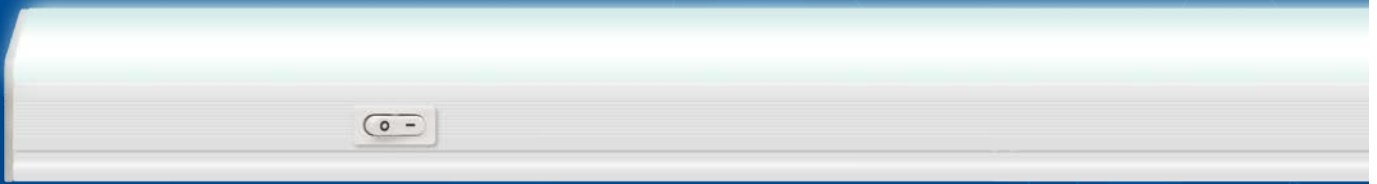

Линейные светодиодные накладные светильники ULI-E01

Конструкция светильника модульная, светильники могут соединяться в одну светящуюся линию (до 10 штук) с помощью коннекторов на корпусе светильника. Для удобства использования каждый светильник снабжен выключателем, установленным на корпусе.

		Вт	лм	К	мм	выключатель	
ULI-E01-7W/WW/K WHITE	UL-00003374	7	600	3000	573×21,5×24,4	да	40
ULI-E01-14W/NW/K WHITE	UL-00002729	14	1200	4000	1173×21,5×24,4	да	30

220–240 В 50 Гц	30000 ч	A	120°	IP20	II	Ra>80	ПВХ КОРПУС	КАРТОН УПАКОВКА	7 Вт = 50 Вт	10 Вт = 70 Вт	14 Вт = 95 Вт
--------------------	------------	---	------	------	----	-------	---------------	--------------------	---------------	----------------	----------------

монтажные клипсы для накладного монтажа, коннектор с проводом без вилки длиной 0,15 см

Шнуры для подключения светильников ULI-E01





Дополнительно можно приобрести коннекторы с проводом для подключения к сети или последовательного соединения светильников.

			назначение	длина шнура, мм	
UCX-LL2/E01-015 WHITE 1 STICKER	UL-00004531		для последовательного соединения светильников	15	100
UCX-LT2/E01-120 WHITE 1 STICKER	UL-00004530		для подключения к сети	120	100



Линейные светодиодные светильники ULI-L02

		Вт	лм	К	мм	выключатель	
ULI-L02-5W-4200K-SL	08992	5	400	4200	503×27×33	да	50
ULI-L02-7W-4200K-SL	05086	7	580	4200	565×27×36	да	50
ULI-L02-7W-5100K-SL	UL-00001343	7	580	5100	503×27×33	да	50
ULI-L02-9W-4200K-SL	UL-00001344	9	650	4200	900×27×33	да	25
ULI-L02-10W-4200K-SL	08993	10	650	4200	875×27×36	да	25
ULI-L02-14W-4200K-SL	08994	14	1100	4200	1000×27×36	да	25

230 В 50 Гц	30000 ч	A	IP20	II	МЕТАЛЛ КОРПУС	КАРТОН УПАКОВКА	5 Вт =  35 Вт	7 Вт =  50 Вт	9 Вт =  65 Вт	10 Вт =  60 Вт	14 Вт =  100 Вт
----------------	------------	---	------	----	------------------	--------------------	--	--	--	---	--

 провод для подключения, комплект креплений,
шнур для последовательного соединения светильников

СВЕТОДИОДНЫЕ ЛЕНТЫ

Светодиодные ленты предназначены для формирования декоративного и контурного освещения. Позволяют расставить яркие акценты и подчеркнуть отдельные элементы интерьера. Различаются по цвету свечения, рабочему напряжению (В), степени защиты от влаги и пыли (IP), световому потоку (лм). В ассортименте представлены светодиодные ленты следующих серий:

- **Светодиодные ленты 220 В.** Применяются для формирования наружного освещения, украшения зданий, создания рекламных надписей, украшения витрин.
- **Светодиодные ленты НЕОН 220 В.** Установлены в специальную ПВХ оболочку для равномерного свечения. Применяются для наружного освещения и рекламы.
- **Комплекты светодиодной ленты ULS-U11/U12.** Питание от USB, цвет свечения — RGB.
- **Комплекты светодиодной ленты «Smart Light».** Готовое решение для подсветки предметов интерьера.
- **Энергоэффективная серия.** Светодиодные ленты 24 В со светоотдачей более 90 лм/Вт.
- **Дизайнерская серия.** Светодиодные ленты 12 В для декорирования предметов сложных форм.
- **Профессиональная серия.** Светодиодные ленты 12 В со светоотдачей более 80 лм/Вт и Ra более 80.

СВЕТОДИОДНЫЕ ЛЕНТЫ СЕТЕВОГО НАПЯЖЕНИЯ 220 В

Герметичная светодиодная лента ULS сетевого напряжения 220 В подключается через сетевой шнур с адаптером к сети переменного тока 50 Гц и напряжением 220 В. Благодаря оболочке из ПВХ чехла, лента имеет высокую степень защиты от пыли и влаги IP67 и рекомендуется для наружной подсветки, создания световой рекламы, для контурного оформления зданий, фонтанов и небольших прудов. Поставляются в промышленной упаковке, отрезками длиной 50 м на катушках.

ПРЕИМУЩЕСТВА

- Возможность подключить 50 м ленты к одной точке питания.
- Медная жила проводника обеспечивает равномерный световой поток по всей длине ленты.
- Герметичность и устойчивость к погодным условиям.
- Широкий ассортимент аксессуаров для монтажа.

Внимание! Для обеспечения степени защиты от пыли и влаги IP67 все соединения ленты требуют применения герметика. Подключать строго соблюдая полярность!



Светодиодные ленты сетевого напряжения 220 В ULS-2835

		Вт/м	лм/м	К	LED/м
ULS-2835-60LED/m-10mm-IP67-220V-8W/m-50M-BLUE	UL-00000859	8	120		60
ULS-2835-60LED/m-10mm-IP67-220V-8W/m-50M-DW	UL-00000659	8	550	6500	60
ULS-2835-60LED/m-10mm-IP67-220V-8W/m-50M-GREEN	UL-00000860	8	460		60
ULS-2835-60LED/m-10mm-IP67-220V-8W/m-50M-RED	UL-00000861	8	220		60
ULS-2835-60LED/m-10mm-IP67-220V-8W/m-50M-W	UL-00000858	8	550	4000	60
ULS-2835-60LED/m-10mm-IP67-220V-8W/m-50M-WW	UL-00000660	8	550	3000	60
ULS-2835-60LED/m-10mm-IP67-220V-8W/m-50M-YELLOW	UL-00000862	8	180		60
ULS-2835-120LED/m-10mm-IP67-220V-10W/m-50M-3000K	UL-00006482	10	800	3000	120
ULS-2835-120LED/m-10mm-IP67-220V-10W/m-50M-4000K	UL-00006481	10	800	4000	120
ULS-2835-120LED/m-10mm-IP67-220V-10W/m-50M-6500K	UL-00006480	10	800	6500	120

220 В	50000 ч	A	IP67	10 мм	50 м	1 м КРАТНОСТЬ РЕЗКИ	+40° -30°	КАРТОН УПАКОВКА	1	Лента светодиодная 50 м, 2 заглушки. Сетевой шнур в комплект не входит
-------	---------	---	------	-------	------	---------------------	--------------	--------------------	---	---

Сетевой шнур для подключения светодиодных лент ULS-2835 к сети 220 В

Максимальная длина ленты для подключения — 50 м.

		назначение	длина шнура, м	сечение, мм
UCX-SP2/A67-NNN WHITE	07690	адаптер для монохромных лент 2835	1,5	10×7

Диммер ULC-N11 WHITE для светодиодной ленты сетевого напряжения 220 В

Диммер ULC-N11 предназначен для диммирования и получения светодинамических эффектов при подключении светодиодной ленты сетевого напряжения 220 В. Данный диммер позволяет реализовать статические и динамические режимы свечения ленты:

- произвольно регулировать яркость свечения ленты или выбирать фиксированное значение яркости (100% — 50% — 25%);
 - использовать светодинамические режимы и регулировать скорость их переключения.
- Управление диммером производится с помощью пульта ДУ.

		макс. мощность, Вт	макс. ток, А	кол. каналов	пульт, мм	контроллер, мм
ULC-N11-DIM WHITE	UL-00002277	600	1	1	83×40×7	90×70×28

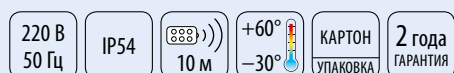
**Аксессуары для монтажа светодиодных лент сетевого напряжения 220 В ULS-2835**

		назначение	тип ленты	сечение, мм	индив. упак., шт.	
UCW-K10 CLEAR 005 POLYBAG	10835		Защита обрезанного конца ленты	монохромная 2835	10×7	5
UCW-K10 CLEAR 025 POLYBAG	UL-00000870		Защита обрезанного конца ленты	монохромная 2835	10×7	25
UCX-SK2/A67-NNN CLEAR 005 POLYBAG	10830		Гибкое соединение двух лент	монохромная 2835	10×7	5
UTC-K-12/A67-NNN CLEAR 005 POLYBAG	10824		Прямое соединение двух лент	монохромная 2835	10×7	5
UTC-K-12/A67-NNN CLEAR 025 POLYBAG	UL-00000868		Прямое соединение двух лент	монохромная 2835	10×7	25
UTC-K-22/A67-NNN CLEAR 005 POLYBAG	10821		L-образное соединение двух лент	монохромная 2835	10×7	5
UTC-K-32/A67-NNN CLEAR 005 POLYBAG	10818		T-образное соединение двух лент	монохромная 2835	10×7	5
UCC-K10 CLEAR 050 POLYBAG	10833		Крепление для светодиодной ленты	монохромная 2835	10×7	50
UCC-K10 CLEAR 100 POLYBAG	UL-00000866		Крепление для светодиодной ленты	монохромная 2835	10×7	100

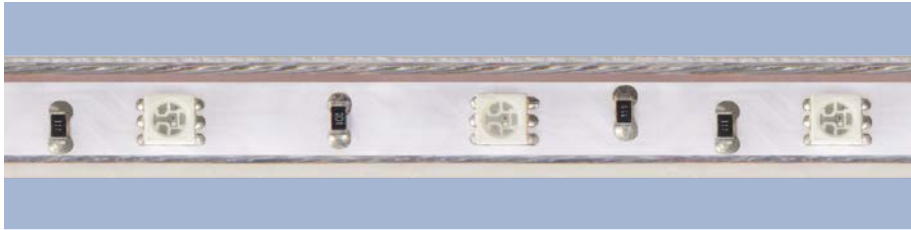

Светодиодные ленты сетевого напряжения 220 В ULS-5050 RGB

	Вт/м	лм/м	LED/м
ULS-5050-60LED/m-16mm-IP67-220V-14,4W/m-50M-RGB	10803	14,4	210/440/120

220 В	50000 ч	A	IP67	16 мм	50 м	1 м КРАТНОСТЬ РЕЗКИ	КАРТОН УПАКОВКА	1	Лента светодиодная 50 м, 2 заглушки. Сетевой шнур в комплект не входит
-------	---------	---	------	-------	------	---------------------	-----------------	---	--

Сетевой шнур для подключения светодиодных лент ULS-5050 к сети 220 В

Максимальная длина ленты для подключения — 50 м.

	назначение	длина шнура, м	сечение, мм
UCX-SP4/B67-RGB WHITE	07692 контроллер для лент 5050 RGB	1,5	16x7



Контроллер ULC-N20 для светодиодной ленты сетевого напряжения 220 В ULS-5050

Максимальная длина ленты для подключения — 50 м.

Пульт ДУ в комплекте.

	выход, В	выход, А	макс. мощность, Вт	сечение, мм	мм
ULC-N20-RGB BLACK	10800	220	1	750	16x7 30x90x50

220–240 В 50–60 Гц	IP20	10 м	+50° -20°	БЛИСТЕР УПАКОВКА
-----------------------	------	------	--------------	---------------------



Аксессуары для монтажа светодиодных лент сетевого напряжения 220 В ULS-5050

	назначение	тип ленты	сечение, мм	индив. упак., шт.
UCW-K14 CLEAR 005 POLYBAG	10836	Защита обрезанного конца ленты	5050 RGB 16x7	5
UCW-K14-CLEAR 025 POLYBAG	UL-00000871	Защита обрезанного конца ленты	5050 RGB 16x7	25
UCX-SK4/B67-RGB CLEAR 005 POLYBAG	10832	Гибкое соединение двух лент	5050 RGB 16x7	5
UTC-K-14/B67-RGB CLEAR 005 POLYBAG	10826	Прямое соединение двух лент	5050 RGB 16x7	5
UTC-K-14/B67-RGB CLEAR 025 POLYBAG	UL-00000869	Прямое соединение двух лент	5050 RGB 16x7	25
UTC-K-24/B67-RGB CLEAR 005 POLYBAG	10823	L-образное соединение двух лент	5050 RGB 16x7	5
UTC-K-34/B67-RGB CLEAR 005 POLYBAG	10820	T-образное соединение двух лент	5050 RGB 16x7	5
UCC-K14 CLEAR 050 POLYBAG	10834	Крепление для светодиодной ленты	5050 RGB 16x7	50
UCC-K14 CLEAR 100 POLYBAG	UL-00000867	Крепление для светодиодной ленты	5050 RGB 16x7	100

СВЕТОДИОДНЫЕ ЛЕНТЫ НЕОН 220 В

Герметичная светодиодная лента НЕОН 220 В — современная альтернатива классическому стеклянному неону в декоративной подсветке.

Светодиодная лента установлена в специальную ПВХ оболочку, обеспечивающую равномерное свечение. Применяются для формирования наружного освещения и праздничного украшения зданий, создания рекламных надписей, украшения витрин.

ПРЕИМУЩЕСТВА

- Возможность подключить до 50 м к одной точке питания.
- Медная жила проводника обеспечивает равномерный световой поток по всей длине.
- Герметичность и устойчивость к погодным условиям.



Внимание! Для обеспечения степени защиты от пыли и влаги IP67 все соединения ленты требуют применения герметика. Подключать строго соблюдая полярность!



		Вт	К	LED/м	сечение, мм
ULS-N21-2835-120LED/m-8mm-IP67-220V-8W/m-50M-DW	UL-00002924	8	6500	120	8x16
ULS-N21-2835-120LED/m-8mm-IP67-220V-8W/m-50M-WW	UL-00002925	8	3000	120	8x16
ULS-N21-2835-120LED/m-8mm-IP67-220V-8W/m-50M-BLUE	UL-00002926	8		120	8x16
ULS-N21-2835-120LED/m-8mm-IP67-220V-8W/m-50M-GREEN	UL-00003767	8		120	8x16
ULS-N21-2835-120LED/m-8mm-IP67-220V-8W/m-50M-PINK	UL-00003768	8		120	8x16
ULS-N21-2835-120LED/m-8mm-IP67-220V-8W/m-50M-RED	UL-00003770	8		120	8x16
ULS-N21-2835-120LED/m-8mm-IP67-220V-8W/m-50M-YELLOW	UL-00003769	8		120	8x16
ULS-N22-5050-80LED/m-8mm-IP67-220V-10W/m-50M-RGB	UL-00005581	10		80	10x18

220 В
30000 ч
60°
IP67
50 м
1 м КРАТНОСТЬ РЕЗКИ
КАРТОН УПАКОВКА
1
24 мес. ГАРАНТИЯ
лента светодиодная 50 м, 2 заглушки

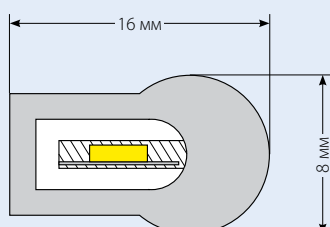

Поперечное сечение светодиодной ленты ULS-N21 NEON

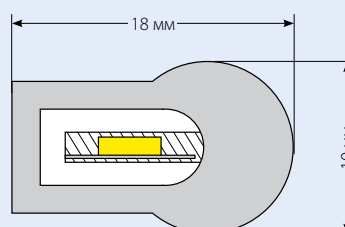

Поперечное сечение светодиодной ленты ULS-N22 NEON RGB

Сетевые шнуры для подключения светодиодных лент НЕОН к сети 220 В

Максимальная длина ленты для подключения — 50 м. Заглушка в комплекте.

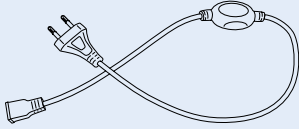
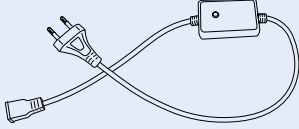
			назначение	длина шнура, м	сечение, мм
UCX-SP2/N21 WHITE 1 STICKER	UL-00002937		сетевой шнур для светодиодной ленты НЕОН 220 В	1,5	8×16
UCX-SP4/N22 WHITE 1 STICKER	UL-00005799		сетевой шнур с контроллером для светодиодной ленты НЕОН 220 В RGB	1,5	10×18

220–240 В

**Аксессуары для монтажа светодиодных лент НЕОН 220 В**

			назначение	тип ленты	сечение, мм	индив.упак., шт.
UCW-N21 CLEAR 025 POLYBAG	UL-00002938		Защита обрезанного конца ленты	ULS-N21 NEON	8×16	25
UCW-N22 CLEAR 025 POLYBAG	UL-00005797		Защита обрезанного конца ленты	ULS-N22 NEON RGB	10×18	25
UTC-K-12/N21 CLEAR 010 POLYBAG*	UL-00007238		Прямое соединение двух лент	ULS-N21 NEON	8×16	10
UTC-K-14/N22 CLEAR 025 POLYBAG	UL-00005794		Прямое соединение двух лент	ULS-N22 NEON RGB	10×18	25
UTC-K-22/N21 CLEAR 010 POLYBAG	UL-00004460		L-образное соединение двух лент	ULS-N21 NEON	8×16	10
UTC-K-24/N22 CLEAR 010 POLYBAG	UL-00005795		L-образное соединение двух лент	ULS-N22 NEON RGB	10×18	10
UTC-K-32/N21 CLEAR 010 POLYBAG	UL-00004461		T-образное соединение двух лент	ULS-N21 NEON	8×16	10
UTC-K-34/N22 CLEAR 010 POLYBAG	UL-00005796		T-образное соединение двух лент	ULS-N22 NEON RGB	10×18	10
UCC-N21/C50 WHITE 025 POLYBAG	UL-00002934		Крепления для светодиодных лент. Размеры: 50×11×14 мм	ULS-N21 NEON	8×16	25
UCC-N22/C50 WHITE 025 POLYBAG	UL-00005798		Крепления для светодиодных лент. Размеры: 50×11×14 мм	ULS-N22 NEON RGB	10×18	25

* Разъёмная конструкция позволяет установить иглы сначала в ленту, далее зафиксировать в коннекторе.

КОМПЛЕКТЫ СВЕТОДИОДНОЙ ЛЕНТЫ ULS-N21 И ULS-N22

Комплекты светодиодной ленты «НЕОН» являются готовым решением для архитектурной и праздничной подсветки. В набор входит всё необходимое для установки ленты: сама лента, сетевой шнур, монтажные скобы, заглушки. Комплекты ULS-N21 содержат ленту с дневным светом 6500 К, комплекты ULS-N22 — ленту RGB. Длина неона в комплекте составляет 5 или 10 м.

NEW!



ULS-N21



ULS-N22



		Вт	длина, м	К	LED/м	сечение, мм	комплект	
ULS-N21 5M/6500K/1.5M IP67 RRP40C00	UL-00006685	40	5	6500	120	8×16	лента, сетевой шнур, 10 монтажных скоб, 3 заглушки	10
ULS-N21 10M/6500K/1.5M IP67 RRP80C00	UL-00006686	80	10	6500	120	8×16	лента, сетевой шнур, 20 монтажных скоб, 3 заглушки	5
ULS-N22 5M/RGB/1.5M IP67 RRP50C01	UL-00006687	50	5		80	10×18	лента, сетевой шнур с контроллером, 10 монтажных скоб, 3 заглушки	10
ULS-N22 10M/RGB/1.5M IP67 RRP100C01	UL-00006688	100	10		80	10×18	лента, сетевой шнур с контроллером, 20 монтажных скоб, 3 заглушки	5

220 В	50000 ч	A+	IP67	1 м КРАТНОСТЬ РЕЗКИ	КАРТОН УПАКОВКА	12 мес. ГАРАНТИЯ
-------	---------	----	------	---------------------	-----------------	------------------

КОМПЛЕКТЫ СВЕТОДИОДНОЙ ЛЕНТЫ «SMART LIGHT»

Готовое решение для подсветки предметов интерьера и рабочих зон, где не требуется постоянное наличие света. Датчик движения позволяет экономно расходовать электроэнергию.

ПРЕИМУЩЕСТВА

- Бесконтактное включение по срабатыванию датчика движения.
- Простота установки.



Комплекты светодиодной ленты «Smart Light» ULS-R01 и ULS-R02

Подходят для использования в зонах с доступом к сети переменного тока 220–240 В, 50 Гц.

Преимущества:

- Датчик движения срабатывает только в условиях низкой освещённости, при обнаружении движения.
- Регулировка времени задержки включения — 30/130/380 секунд.
- Регулировка яркости свечения от 5 до 100%.
- Адаптер питания и аксессуары для монтажа в комплекте.

	Вт	лм	К	LED/м	источник питания
ULS-R01-3W/4000K/1,2M/DIM SENSOR Smart Light	3	200	4000	30	адаптер 6 Вт IP20, в/к

50000 ч	IP65	120°	8 мм	1,2 м	100 мм КРАТНОСТЬ РЕЗКИ	БЛИСТЕР УПАКОВКА	25	12 мес. ГАРАНТИЯ
---------	------	------	------	-------	------------------------	------------------	----	------------------

лента светодиодная, датчик, адаптер питания, монтажный набор

	Вт	лм	К	LED/м	источник питания
ULS-R02-6W/4000K/1,2Mx2/DIM SENSOR Smart Light	2x3	2x200	4000	30	адаптер 12 Вт IP20, в/к

50000 ч	IP65	120°	8 мм	2x1,2 м	100 мм КРАТНОСТЬ РЕЗКИ	БЛИСТЕР УПАКОВКА	18	12 мес. ГАРАНТИЯ
---------	------	------	------	---------	------------------------	------------------	----	------------------

лента светодиодная 2 шт., датчик 2 шт., адаптер питания, монтажный набор

Технические характеристики датчика

Тип датчика	датчик движения и освещённости
Дальность обнаружения, м	4,5
Угол детектирования, °	100



Диммер
Задержка выключения



Комплект светодиодной ленты «Smart Light» ULS-R21

Используется в местах без возможности доступа к сети переменного тока 220–240 В, 50 Гц.
Источник питания — аккумулятор Li-Ion 1100 мАч.

Преимущества:

- Литий-ионный аккумулятор заряжается через стандартный порт micro USB (в комплекте).
- 1 заряд аккумулятора = 3 часа непрерывной работы.
- Индикация процесса зарядки.
- Регулировка времени задержки включения — 15/130/380 секунд.
- Крепление к поверхности с помощью магнита на клейкой основе.

3 режима работы:

- Включение от датчика движения при любой освещённости.
- Включение от датчика движения только в темноте.
- Срабатывание датчика отключено.

	Вт	лм	К	LED/м	источник питания
ULS-R21-2,4W/4000K/1,0M/RECH SENSOR Smart Light	2,4	180	4000	30	аккумулятор Li-Ion 1100 мАч, в/к

50000 ч	IP65	120°	8 мм	1 м	33 мм КРАТНОСТЬ РЕЗКИ	БЛИСТЕР УПАКОВКА	45	12 мес. ГАРАНТИЯ
---------	------	------	------	-----	-----------------------------	---------------------	----	---------------------

лента светодиодная, датчик, аккумулятор, провод зарядки USB, монтажный набор

Технические характеристики датчика

Тип датчика	датчик движения и освещённости
Дальность обнаружения, м	5
Угол детектирования, °	115



КОМПЛЕКТЫ СВЕТОДИОДНОЙ ЛЕНТЫ ULS-U11/U12 С USB

Комплекты светодиодной ленты с питанием от USB. Для того, чтобы подключить данную ленту, не нужен специальный блок питания, подойдёт любой адаптер с USB, например, зарядка от телефона и т. п. Цвет свечения — RGB с большим количеством статических и динамических режимов.

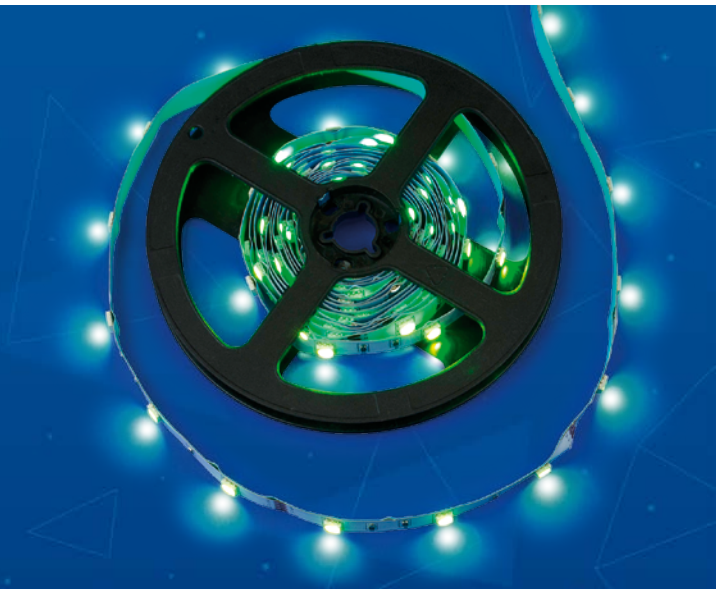

Комплект ULS-U11 3М/RGB/1.5М/USB IP20

Панель управления режимами свечения ленты на шнуре.

Преимущества:

- 19 динамических режимов.
- 20 статических цветов.



	Вт	А	LED/м	питание
ULS-U11 3М/RGB/1.5М/USB IP20 RUA02C03	12	2,4	30	USB

5 В	50000 ч	IP20	120°	10 мм	3 м	100 мм КРАТНОСТЬ РЕЗКИ	БЛИСТЕР УПАКОВКА	60	12 мес. ГАРАНТИЯ
-----	---------	------	------	-------	-----	------------------------------	---------------------	----	---------------------



Комплект ULS-U12 3М/RGB/1.5М/USB/RC IP20

Управление режимами свечения ленты осуществляется пультом ДУ (в комплекте).

Преимущества:

- 4 динамических режима.
- 16 статических цветов.
- Дистанционное управление.
- Зона действия пульта до 5 м.



	Вт	А	LED/м	питание
ULS-U12 3М/RGB/1.5М/USB/RC IP20 RUA02C24	12	2,4	30	USB

5 В	50000 ч	IP20	120°	10 мм	3 м	100 мм КРАТНОСТЬ РЕЗКИ	БЛИСТЕР УПАКОВКА	60	12 мес. ГАРАНТИЯ
-----	---------	------	------	-------	-----	------------------------------	---------------------	----	---------------------

СВЕТОДИОДНЫЕ ЛЕНТЫ «ДИЗАЙНЕРСКАЯ СЕРИЯ»

Серия лент для освещения и подсветки, включающая в себя ленты на жёстком основании (модули) и многоцветные ленты типа «Бегущий огонь». Причём, ленты серии «Бегущий огонь» имеют встроенный контроллер, который обеспечивает 48 динамических световых режимов.

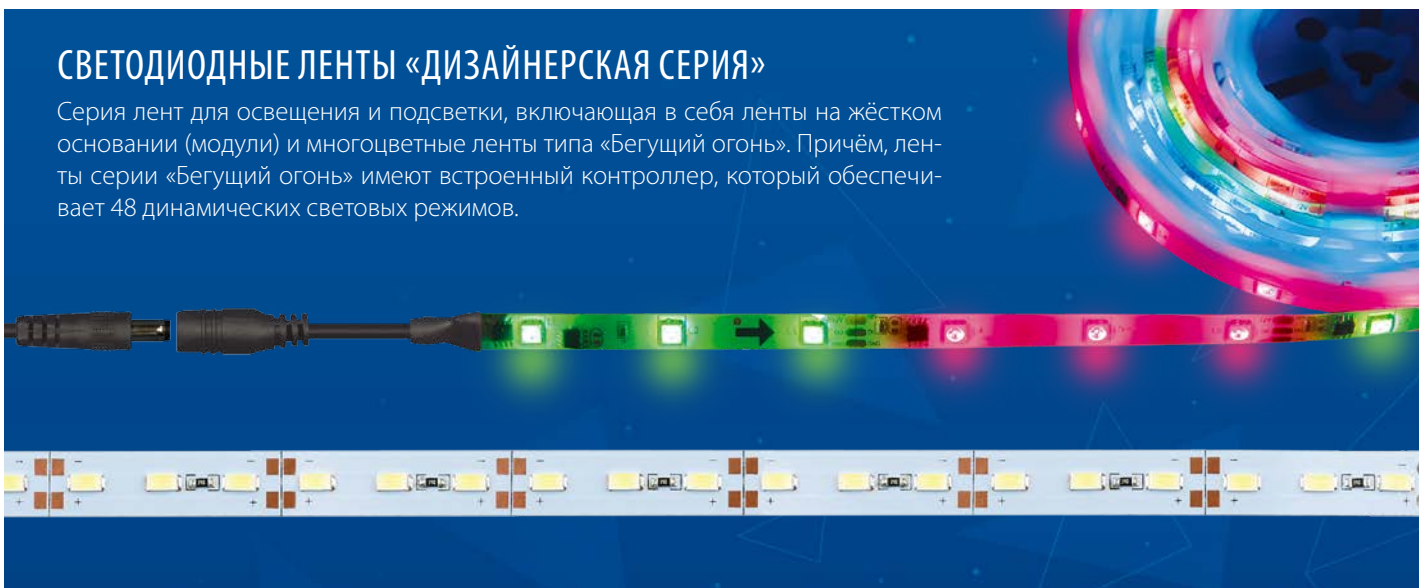

Светодиодные ленты на жёстком основании (модули)

Представляют собой жёсткую алюминиевую плату с низкопрофильными светодиодами 5630, на каждом метре расположено 72 светодиода. В комплекте два модуля по 1 м.

		Вт/м	лм/м	К	LED/м
ULS-L21X-5630-72LED/m-12mm-IP20-DC12V-19,2W/m-2x1M-DW	UL-00002765	19,2	2000	6500	72
ULS-L21X-5630-72LED/m-12mm-IP20-DC12V-19,2W/m-2x1M-W	UL-00002766	19,2	2000	4000	72
ULS-L21X-5630-72LED/m-12mm-IP20-DC12V-19,2W/m-2x1M-WW	UL-00002767	19,2	2000	3000	72

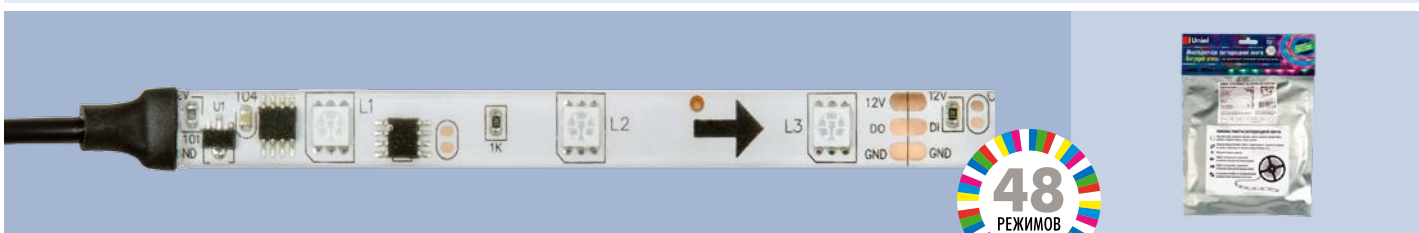
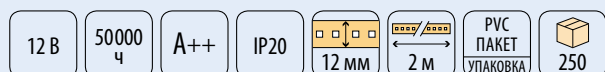

Многоцветная лента ULS-F20 «Бегущий огонь»

Не требует подключения к контроллеру. Последовательная смена предустановленных динамических режимов. Управление группами по 3 светодиода.

Лента подключается к источнику питания с выходным напряжением 12 В постоянного тока. Рекомендованные источники питания с разъёмом Jack 5.5 для подключения 5 м ленты — UET-VPJ-036A20 12V IP20, для подключения 10 м ленты — UET-VPP-072A20 12V IP20. Комплект: лента светодиодная с разъёмом Jack 5.5 для подключения с одного конца, и проводами для подключения с другого конца, инструкция.

		Вт/м	лм/м	LED/м	длина ленты, м
ULS-F20-5050-30LED/m-10mm-IP65-DC12V-7,2W/m-5M-RGB SMART	UL-00001860	7,2	105/220/60	RGB SPI	5
ULS-F20-5050-30LED/m-10mm-IP65-DC12V-7,2W/m-10M-RGB SMART	UL-00001859	7,2	105/220/60	RGB SPI	10

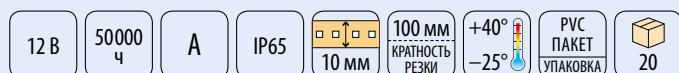

Внимание! Не допускается деление ленты на отрезки, т. к. микросхема управления установлена в начале ленты (со стороны разъёма).

СВЕТОДИОДНЫЕ ЛЕНТЫ «ПРОФЕССИОНАЛЬНАЯ СЕРИЯ»

Светодиодные ленты со светоотдачей более 80 лм/Вт с индексом цветопередачи Ra более 80 для лент PROFi. Представлены серии лент с напряжением питания 12 В в открытом исполнении.

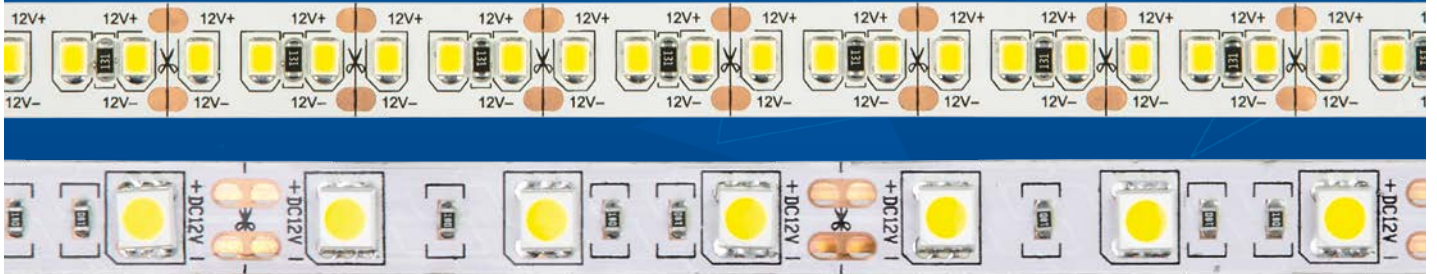

Ленты светодиодные 12 В открытые ULS-M11

		Вт/м	лм/м	К	LED/м
ULS-M11-2835-60LED/m-8mm-IP20-DC12V-4,8W/m-5M-6500K PROFi	UL-00004356	4,8	450	6500	60
ULS-M11-2835-60LED/m-8mm-IP20-DC12V-4,8W/m-5M-4000K PROFi	UL-00004357	4,8	450	4000	60
ULS-M11-2835-60LED/m-8mm-IP20-DC12V-4,8W/m-5M-3000K PROFi	UL-00004358	4,8	450	3000	60
ULS-M11-2835-60LED/m-8mm-IP20-DC12V-4,8W/m-5M-BLUE PROFi	UL-00004359	4,8			60
ULS-M11-2835-60LED/m-8mm-IP20-DC12V-4,8W/m-5M-GREEN PROFi	UL-00004360	4,8			60
ULS-M11-2835-60LED/m-8mm-IP20-DC12V-4,8W/m-5M-RED PROFi	UL-00004361	4,8			60

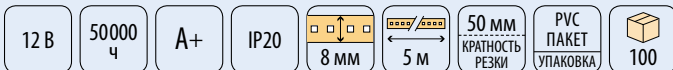

Ленты светодиодные 12 В открытые ULS-M13

		Вт/м	лм/м	К	LED/м
ULS-M13-2835-120LED/m-8mm-IP20-DC12V-9,6W/m-5M-6500K PROFi	UL-00004362	9,6	800	6500	120
ULS-M13-2835-120LED/m-8mm-IP20-DC12V-9,6W/m-5M-4000K PROFi	UL-00004363	9,6	800	4000	120
ULS-M13-2835-120LED/m-8mm-IP20-DC12V-9,6W/m-5M-3000K PROFi	UL-00004364	9,6	800	3000	120

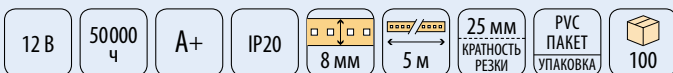

Ленты светодиодные 12 В открытые ULS-M14

Для установки светодиодной ленты рекомендуется использовать алюминиевый профиль.

		Вт/м	лм/м	К	LED/м
ULS-M14-2835-168LED/m-10mm-IP20-DC12V-14W/m-5M-6500K PROFi	UL-00004365	14	1200	6500	168
ULS-M14-2835-168LED/m-10mm-IP20-DC12V-14W/m-5M-4000K PROFi	UL-00004366	14	1200	4000	168
ULS-M14-2835-168LED/m-10mm-IP20-DC12V-14W/m-5M-3000K PROFi	UL-00004367	14	1200	3000	168

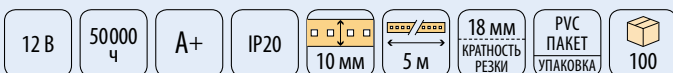

Ленты светодиодные 12 В открытые ULS-M16

		Вт/м	лм/м	К	LED/м
ULS-M16-2835-180LED/m-10mm-IP20-DC12V-17W/m-5M-3000K PROFi	UL-00007639	17	1700	3000	180
ULS-M16-2835-180LED/m-10mm-IP20-DC12V-17W/m-5M-4000K PROFi	UL-00007640	17	1700	4000	180
ULS-M16-2835-180LED/m-10mm-IP20-DC12V-17W/m-5M-6500K PROFi	UL-00007641	17	1700	6500	180

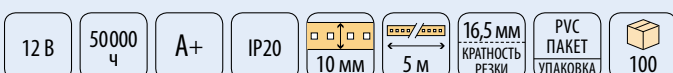

Ленты светодиодные 12 В открытые ULS-M22

		Вт/м	лм/м	К	LED/м
ULS-M22-5050-30LED/m-10mm-IP20-DC12V-7,2W/m-5M-6500K PROFИ	UL-00004368	7,2	600	6500	30
ULS-M22-5050-30LED/m-10mm-IP20-DC12V-7,2W/m-5M-4000K PROFИ	UL-00004369	7,2	600	4000	30
ULS-M22-5050-30LED/m-10mm-IP20-DC12V-7,2W/m-5M-3000K PROFИ	UL-00004370	7,2	600	3000	30
ULS-M22-5050-30LED/m-10mm-IP20-DC12V-7,2W/m-5M-RGB PROFИ	UL-00004371	7,2			30

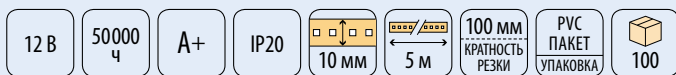

Ленты светодиодные 12 В открытые ULS-M25

Для установки светодиодной ленты рекомендуется использовать алюминиевый профиль.

		Вт/м	лм/м	К	LED/м
ULS-M25-5050-60LED/m-10mm-IP20-DC12V-14,4W/m-5M-6500K PROFИ	UL-00004372	14,4	1200	6500	60
ULS-M25-5050-60LED/m-10mm-IP20-DC12V-14,4W/m-5M-4000K PROFИ	UL-00004373	14,4	1200	4000	60
ULS-M25-5050-60LED/m-10mm-IP20-DC12V-14,4W/m-5M-3000K PROFИ	UL-00004374	14,4	1200	3000	60
ULS-M25-5050-60LED/m-10mm-IP20-DC12V-14,4W/m-5M-RGB PROFИ	UL-00004375	14,4			60

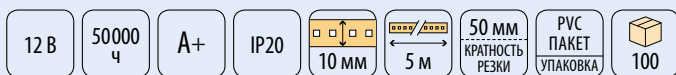

СВЕТОДИОДНЫЕ ЛЕНТЫ «ЭНЕРГОЭФФЕКТИВНАЯ СЕРИЯ»

Светодиодные ленты 24 В изготовлены на основе высокоэффективных светодиодов со светоотдачей более 90 лм/Вт. Для подключения к сети переменного тока 220 В необходимо использовать источник питания 24 В.



Ленты светодиодные 24 В открытые ULS-2835

Возможно последовательное соединение до 15 м.

		Вт/м	лм/м	К	LED/м	ширина ленты, мм	кратность резки, мм
ULS-2835-60LED/m-8mm-IP20-DC24V-6W/m-5M-DW	UL-00002969	6	550	6500	60	8	100
ULS-2835-60LED/m-8mm-IP20-DC24V-6W/m-5M-W	UL-00002970	6	550	4000	60	8	100
ULS-2835-60LED/m-8mm-IP20-DC24V-6W/m-5M-WW	UL-00002971	6	550	3000	60	8	100
ULS-2835-120LED/m-8mm-IP20-DC24V-9,6W/m-5M-3000K	UL-00005872	9,6	1000	3000	120	8	50
ULS-2835-120LED/m-8mm-IP20-DC24V-9,6W/m-5M-4000K	UL-00005871	9,6	1000	4000	120	8	50
ULS-2835-120LED/m-8mm-IP20-DC24V-9,6W/m-5M-6500K	UL-00005870	9,6	1000	6500	120	8	50
ULS-2835-168LED/m-10mm-IP20-DC24V-14W/m-5M-3000K	UL-00005875	14	1400	3000	168	10	36
ULS-2835-168LED/m-10mm-IP20-DC24V-14W/m-5M-4000K	UL-00005874	14	1400	4000	168	10	36
ULS-2835-168LED/m-10mm-IP20-DC24V-14W/m-5M-6500K	UL-00005873	14	1400	6500	168	10	36
ULS-2835-180LED/m-10mm-IP20-DC24V-17W/m-5M-3000K	UL-00007642	17	1900	3000	180	10	33
ULS-2835-180LED/m-10mm-IP20-DC24V-17W/m-5M-4000K	UL-00007643	17	1900	4000	180	10	33
ULS-2835-180LED/m-10mm-IP20-DC24V-17W/m-5M-6500K	UL-00007644	17	1900	6500	180	10	33



Ленты светодиодные 24 В открытые ULS-5050

Возможно последовательное соединение до 15 м.

		Вт/м	LED/м
ULS-5050-60LED/m-10mm-IP20-DC24V-14,4W/m-5M-RGB	04932	14,4	60

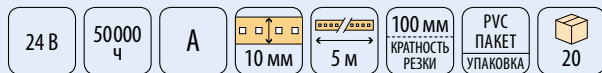

АКСЕССУАРЫ ДЛЯ СВЕТОДИОДНЫХ ЛЕНТ И МОДУЛЕЙ

Аксессуары Uniel предназначены для соединения светодиодных лент с блоками питания и между собой без пайки, для герметичной защиты обрезанных концов лент, а так же для фиксации лент на различные поверхности при помощи саморезов.

ПРЕИМУЩЕСТВА

- Не требуют пайки, для соединения достаточно вставить ленту в коннектор и защёлкнуть его.
- Все аксессуары разработаны специально для светодиодных лент 2835-60, 3528-60, 5050-30, 5050-60, 5050-60RGB30, 5050-60RGB со степенью защиты от пыли и влаги IP20, IP33.

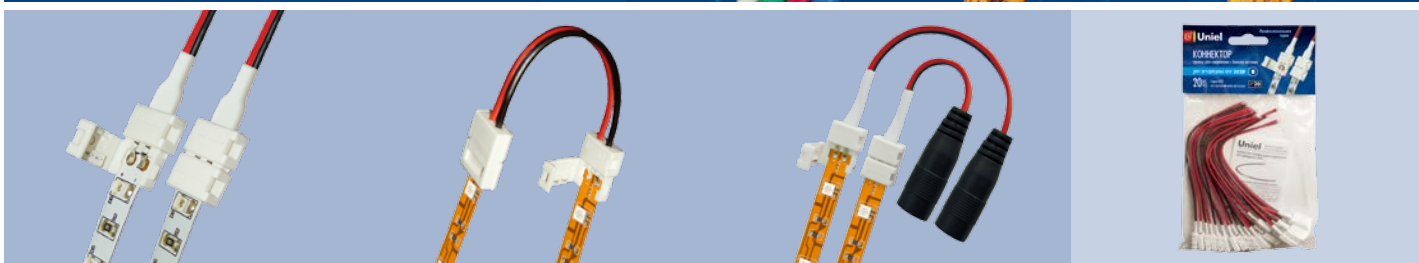

Коннекторы для соединения светодиодных лент

Тип соединения — гибкое.

		соединение	ширина ленты, мм	тип ленты
UCX-SD2/A20-NNN WHITE 020 POLYBAG	06608	с блоком питания	8	монохромная 2835
UCX-SD2/B20-NNN WHITE 020 POLYBAG	06609	с блоком питания	10	монохромная 5050
UCX-SD4/B20-RGB WHITE 020 POLYBAG	06610	с блоком питания	10	RGB 5050
UCX-SS2/A20-NNN WHITE 020 POLYBAG	06611	лента между собой	8	монохромная 2835
UCX-SS2/B20-NNN WHITE 020 POLYBAG	06612	лента между собой	10	монохромная 5050
UCX-SS4/B20-RGB WHITE 020 POLYBAG	06613	лента между собой	10	RGB 5050
UCX-SJ2/A20-NNN WHITE 020 POLYBAG	06614	с адаптером	8	монохромная 2835
UCX-SJ2/B20-NNN WHITE 020 POLYBAG	06615	с адаптером	10	монохромная 5050

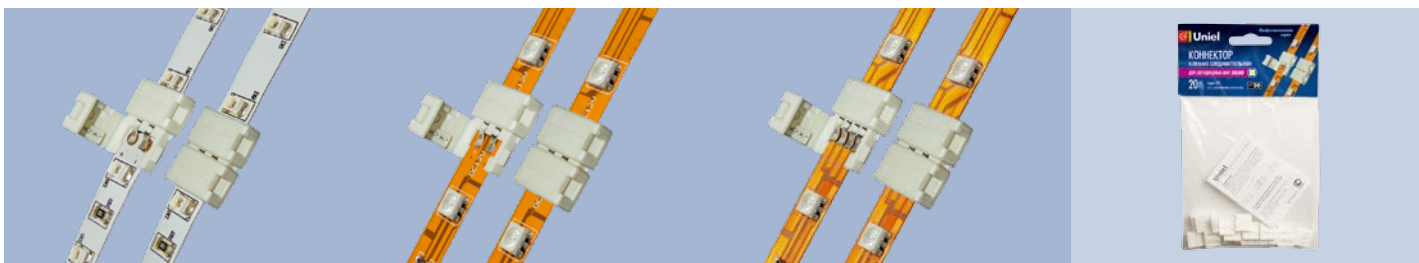

Клеммы соединительные для светодиодных лент

Предназначены для соединения светодиодных лент между собой. Тип соединения — жёсткое.

		ширина ленты, мм	тип ленты
UTC-L-2/A20-NNN WHITE 020 POLYBAG	06605	8	монохромная 2835
UTC-L-2/B20-NNN WHITE 020 POLYBAG	06606	10	монохромная 5050
UTC-L-4/B20-RGB WHITE 020 POLYBAG	06607	10	RGB 5050

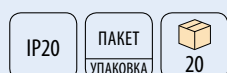

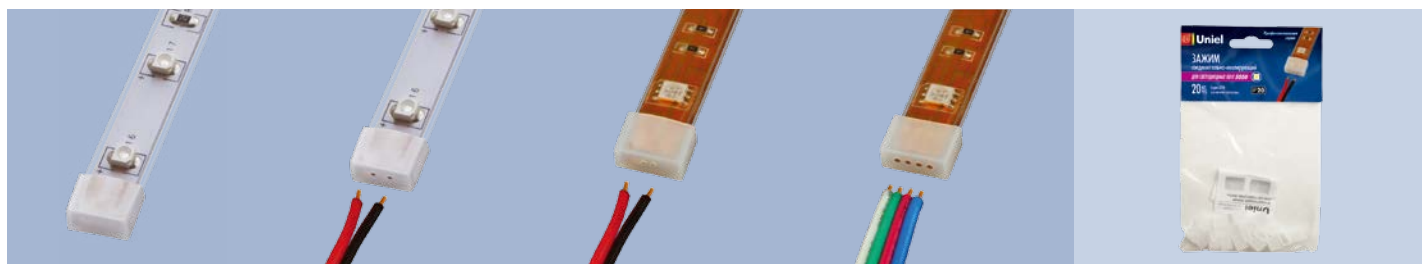

Изолирующие зажимы (заглушки) для светодиодной ленты IP67

Предназначены для защиты обрезанного конца ленты.

		кол-во отверстий	ширина ленты, мм	тип ленты
UCW-L08 WHITE 020 POLYBAG	06618	0	8	монохромная 3528
UCW-L10 WHITE 020 POLYBAG	06619	0	10	монохромная 5050
UCW-H08 WHITE 020 POLYBAG	06678	2	8	монохромная 3528
UCW-H10 WHITE 020 POLYBAG	06679	2	10	монохромная 5050
UCW-R10 WHITE 020 POLYBAG	06684	4	10	RGB 5050



ПРОФИЛИ АЛЮМИНИЕВЫЕ ДЛЯ СВЕТОДИОДНЫХ ЛЕНТ

Алюминиевый профиль предназначен для создания светильников на основе светодиодных лент. Профили поставляются в виде готового решения сразу в комплекте с аксессуарами (заглушки, крепёж, матовые рассеиватели).

ПРЕИМУЩЕСТВА

- Профиль произведён из качественного анодированного алюминия.
- Простота сборки и монтажа.
- Точное соответствие размеров, аксессуары устанавливаются легко и надёжно.
- Дополнительное охлаждение светодиодной ленты.
- Возможность создания светильника необходимой длины.



Профили в комплекте с аксессуарами для светодиодных лент

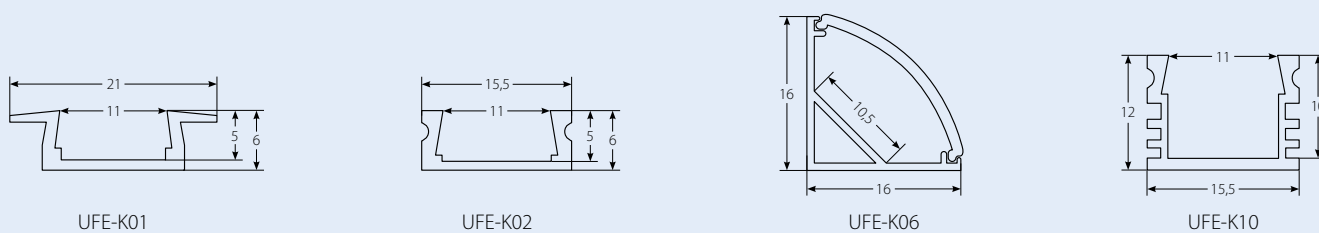

Модель	Артикул	Описание	Размер (мм)	Высота (мм)	Иконка коробки
UFE-K01 SILVER/FROZEN 200 POLYBAG	UL-00005026	врезной алюминиевый профиль с матовым рассеивателем, 200 см, 2 заглушки	2000×21×6	80	
UFE-K02 SILVER/FROZEN 200 POLYBAG	UL-00005027	накладной алюминиевый профиль с матовым рассеивателем, 200 см, 2 заглушки+4 крепежа	2000×15,5×6	80	
UFE-K06 SILVER/FROZEN 200 POLYBAG	UL-00005028	угловой алюминиевый профиль с матовым рассеивателем, 200 см, 2 заглушки+4 крепежа	2000×16×16	60	
UFE-K10 SILVER/FROZEN 200 POLYBAG	UL-00005029	накладной алюминиевый профиль с матовым рассеивателем, 200 см, 2 заглушки+4 крепежа	2000×15,5×12	60	



ИСТОЧНИКИ ПИТАНИЯ ДЛЯ СВЕТОДИОДОВ

Источники питания Uniel предназначены для обеспечения надёжной работы осветительных устройств на основе светодиодов. Источники питания сконструированы с учётом самых высоких требований к уровню стабилизации выходных параметров и надёжной работы, как самого изделия, так и светодиодных источников света. В ассортименте представлены источники тока и источники напряжения.

ПРЕИМУЩЕСТВА

- 4 вида защиты: от короткого замыкания, от перегрузки, от перегрева, ограничение тока нагрузки.
- Долговечность: обеспечивают до 30 000 часов работы.
- Стабильность выходных параметров.
- Удобство в эксплуатации: в зависимости от модели изделия оснащены разъёмами, клеммами, кабелем питания.

ИСТОЧНИКИ ПИТАНИЯ ДЛЯ СВЕТОДИОДНЫХ ЛЕНТ И МОДУЛЕЙ / С ВИЛКОЙ И КАБЕЛЕМ

Источники питания для светодиодных лент и модулей с вилкой и разъёмом Jack 5,5 предназначены для использования в помещениях (класс защиты IP20).



		Вт	тип	выход, В	выход, мА
UET-VPP-012A20 12V IP20	06313	12	стабилизатор напряжения	12	≤ 1000
UET-VPA-036A20 12V IP20	06315	36	стабилизатор напряжения	12	≤ 3000

110–265 В
50–60 Гц

IP20

+45°
–15°

ПЛАСТИК
КОРПУС

КАРТОН
УПАКОВКА

50

ИСТОЧНИКИ ПИТАНИЯ ДЛЯ СВЕТОДИОДНЫХ ЛЕНТ И МОДУЛЕЙ / МЕТАЛЛИЧЕСКИЕ

Профессиональные источники питания для светодиодных лент и модулей в металлическом корпусе предназначены для использования в помещениях (класс защиты IP20).



UET-VAS-250A20 12V IP20



UET-VAS-360A20 12V IP20



		Вт	кол. выходов	тип	вход, В	выход, В	выход, А	мм	°С	
UET-VAS-060A20 12V IP20	UL-00002428	60	1	стабилизатор напряжения	186–264	12	≤ 5	160×40×32	–20...+65	100
UET-VAS-100A20 12V IP20	UL-00004329	100	1	стабилизатор напряжения	186–264	12	≤ 8,33	188×46×36	–20...+65	50
UET-VAS-120A20 12V IP20	UL-00002430	120	1	стабилизатор напряжения	186–264	12	≤ 10	188×47×35	–20...+65	60
UET-VAS-150A20 12V IP20	UL-00004330	150	2	стабилизатор напряжения	186–264	12	≤ 12,5	200×58×40	–20...+65	40
UET-VAS-200A20 12V IP20	UL-00002432	200	2	стабилизатор напряжения	186–264	12	≤ 16,7	222×68×40	–20...+65	36
UET-VAS-250A20 12V IP20	UL-00004331	250	2	стабилизатор напряжения	186–264	12	≤ 20,83	223×67×40	–20...+65	30
UET-VAS-360A20 12V IP20	UL-00002434	360	2	стабилизатор напряжения	186–264	12	≤ 30	222×68×40	–20...+65	36

		Вт	кол. выходов	тип	вход, В	выход, В	выход, А	мм	°С	
UET-VAS-060B20 24V IP20	UL-00002429	60	1	стабилизатор напряжения	186–264	24	≤ 2,5	160×40×32	–20...+65	100
UET-VAS-120B20 24V IP20	UL-00002431	120	1	стабилизатор напряжения	186–264	24	≤ 5	188×47×35	–20...+65	36
UET-VAS-200B20 24V IP20	UL-00002433	200	2	стабилизатор напряжения	186–264	24	≤ 8,4	222×68×40	–20...+65	36
UET-VAS-360B20 24V IP20	UL-00002435	360	2	стабилизатор напряжения	186–264	24	≤ 15	222×68×40	–20...+65	36

50–60 Гц	IP20	МЕТАЛЛ КОРПУС	КАРТОН УПАКОВКА
-------------	------	------------------	--------------------

БЛОКИ ПИТАНИЯ УЛЬТРАТОНКИЕ IP20 ДЛЯ СВЕТОДИОДНЫХ ЛЕНТ И МОДУЛЕЙ 12 В

Ультратонкие блоки питания предназначены для размещения в светодиодных коробах (лайтбоксах), вывесках и в различных компактных световых конструкциях. Толщина корпуса данных блоков составляет всего 18 мм.

ПРЕИМУЩЕСТВА

- Ультратонкий корпус.
- 4 вида защиты: от короткого замыкания, от скачков напряжения, от перегрева и перегрузки.
- Стабильность выходных параметров.

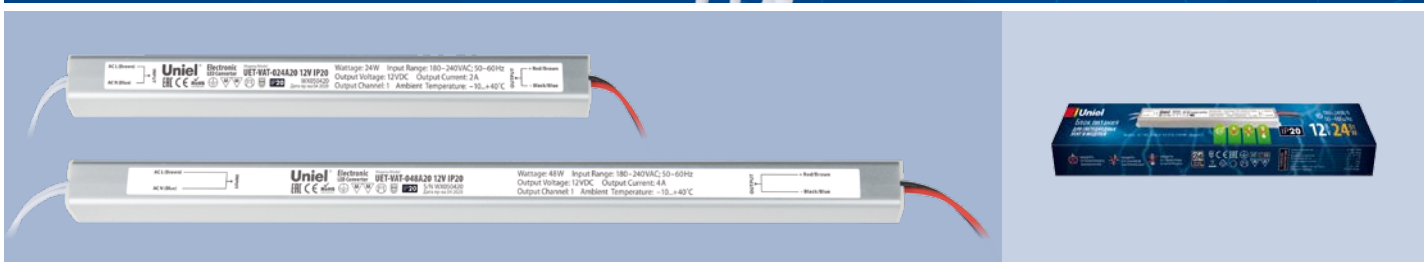

		Вт	кол. выходов	выход, В	выход, А	мм	
UET-VAT-024A20 12V IP20	UL-00004843	24	1	12	≤ 2	172×18×18	200
UET-VAT-036A20 12V IP20	UL-00004844	36	1	12	≤ 3	282×18×18	100
UET-VAT-048A20 12V IP20	UL-00004845	48	1	12	≤ 4	312×18×18	100
UET-VAT-060A20 12V IP20	UL-00004846	60	1	12	≤ 5	312×18×18	100

180–240 В
50–60 Гц

IP20

+60°
–20°

АЛЮМИ-
НИЙ
КОРПУС

КАРТОН
УПАКОВКА

24 мес.
ГАРАНТИЯ

БЛОКИ ПИТАНИЯ УЛЬТРАТОНКИЕ IP67 ДЛЯ СВЕТОДИОДНЫХ ЛЕНТ И МОДУЛЕЙ

Ультратонкие блоки питания в герметичном металлическом корпусе со степенью защиты от влаги IP67.

ПРЕИМУЩЕСТВА

- Ультратонкий герметичный корпус.
- Провода для подключения кабеля питания и нагрузки.
- 2 выходных канала для блоков мощностью 150 Вт и выше.
- 4 вида защиты: от короткого замыкания, от скачков напряжения, от перегрева и перегрузки.
- Стабильность выходных параметров.



		Вт	кол. выходов	выход, В	выход, А	мм	
UET-VAF-060A67 12V IP67	UL-00007575	60	1	12	5	158x42x22	40
UET-VAF-100A67 12V IP67	UL-00007576	100	1	12	8,3	187x67x21	40
UET-VAF-150A67 12V IP67	UL-00007577	150	2	12	12,5	187x67x21	40
UET-VAF-150B67 24V IP67	UL-00007578	150	2	24	6,3	187x67x21	40
UET-VAF-200A67 12V IP67	UL-00007579	200	2	12	16,7	250x72x32	20
UET-VAF-200B67 24V IP67	UL-00007580	200	2	24	8,3	250x72x32	20

100–240 В 50–60 Гц	IP67	+50° -25°	МЕТАЛЛ КОРПУС	КАРТОН УПАКОВКА	24 мес. ГАРАНТИЯ
-----------------------	------	--------------	------------------	--------------------	---------------------

ИСТОЧНИКИ ПИТАНИЯ ДЛЯ СВЕТОДИОДНЫХ ЛЕНТ И МОДУЛЕЙ / ВЛАГОЗАЩИЩЁННЫЕ

Профессиональные источники питания для светодиодных лент и модулей в металлическом влагозащищённом корпусе предназначены для внутреннего и наружного использования (класс защиты IP67).



Серия UET-VAL

	Вт	кол. выходов	тип	вход, В	выход, В	выход, А	мм		
UET-VAL-040A67 12V IP67	06010	40	1	стабилизатор напряжения	170–250	12	≤ 3,3	193x41x32	40

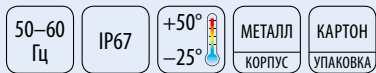

Серия UET-VAJ

	Вт	кол. выходов	тип	вход, В	выход, В	выход, А	мм		
UET-VAJ-030A67 12V IP67	10587	30	1	стабилизатор напряжения	170–250	12	≤ 2,5	180x33x24	50
UET-VAJ-100B67 24V IP67	10589	100	2	стабилизатор напряжения	170–250	24	≤ 4	202x71x45	10

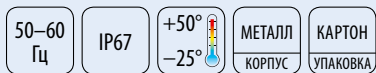

БЛОК ПИТАНИЯ ДЛЯ СВЕТОДИОДНЫХ СВЕТИЛЬНИКОВ

Предназначен для подключения до 6 светодиодных светильников с рабочим током 320 мА в сеть электропитания. Имеет разветвитель и 5 заглушек. Мощность блока составляет 9 Вт. Предназначен для использования только внутри помещений (класс защиты IP33).

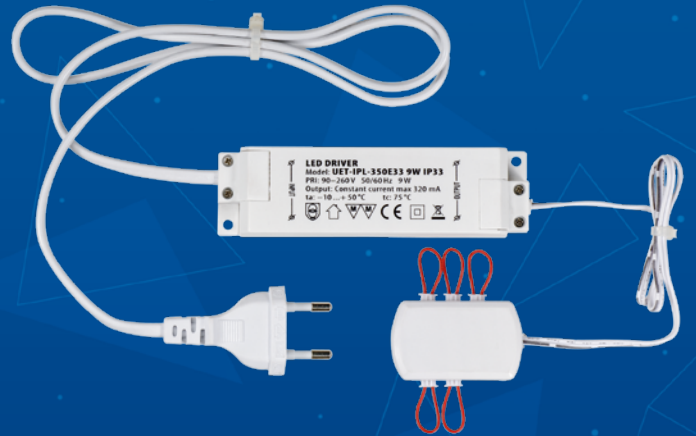

	Вт	кол. выходов	тип	выход, В	выход, мА	мм
UET-IPL-350E33 9W IP33	08940	9	стабилизатор тока	≤ 30	≤ 320	123×35×20

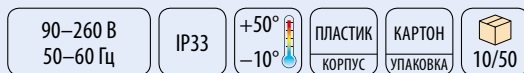

БЛОК ПИТАНИЯ ДЛЯ СВЕТОДИОДНЫХ СВЕТИЛЬНИКОВ, ВСТРАИВАЕМЫХ В ПОЛ

Предназначен для подключения до 6 светодиодных светильников, встраиваемых в пол. Имеет влагозащищённый кабель с 6 коннекторами, что позволяет устанавливать светильники, как в помещении, так и на улице. Сам блок предназначен для использования только внутри помещений (класс защиты IP33).

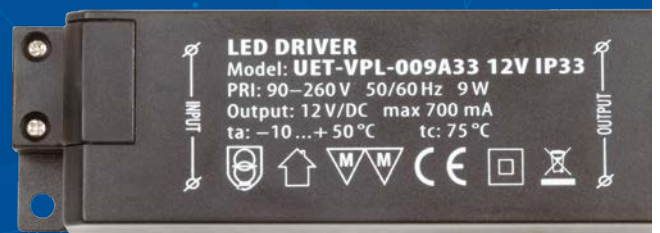

	Вт	кол. выходов	тип	выход, В	выход, мА	мм
UET-VPL-009A33 12V IP33	08939	9	стабилизатор напряжения	12	≤ 700	123×35×20

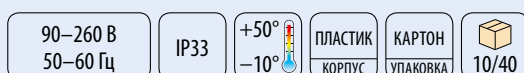

УСТРОЙСТВА УПРАВЛЕНИЯ СВЕТОДИОДНЫМИ ЛЕНТАМИ И МОДУЛЯМИ

В ассортименте Uniel представлены широко используемые в светодиодном освещении контроллеры, диммеры-преобразователи и повторители сигнала (усилители).

Контроллеры используются для управления светодиодными лентами и модулями. Версия RGBW с дополнительным каналом для белого цвета даёт возможность совместить цветное и белое освещение с управлением от одного пульта.

Диммеры-преобразователи применяется для управления яркостью освещения с помощью тиристорного регулятора.

Повторители сигнала (усилители) позволяют увеличить количество подключаемых источников света на один контроллер.

Выбирайте устройство соответствующее рабочему напряжению ленты. Мощность ограничена, не превышайте допустимую нагрузку. Если необходимо подключить большее количество лент, используйте повторитель сигнала.

КОНТРОЛЛЕРЫ СЕРИИ ULC-R2

Серия контроллеров с рабочей частотой 433,92 МГц для управления светодиодными источниками света, включает в себя три устройства: RGB-контроллер, контроллер с диммером для управления освещённостью и контроллер для регулирования освещённости и температуры белого света. Контроллеры ULC работают с источниками света 12 В и 24 В.

ПРЕИМУЩЕСТВА

- Функция памяти: при повторном включении автоматически выбирается режим выбранный перед выключением.
- Возможность подключения до 6 контроллеров к одному пульту (для увеличения мощности контроллера).
- Радиус действия пульта ДУ — 20 м.

Рабочая частота
433,92
МГц



Контроллеры серии ULC-R22

Контроллеры ULC-R22-DIM предназначены для изменения освещённости (диммирования) монохромных светодиодных источников света. Пульт ДУ в комплекте.

Преимущества

- 8 предустановленных режимов светового потока.
- Сенсорное кольцо для изменения светового потока в диапазоне от 1 до 100%.



		макс. мощность (12/24 В), Вт	пульт	мм
ULC-R22-DIM WHITE	05947	144/288	<input type="checkbox"/>	24x45x85

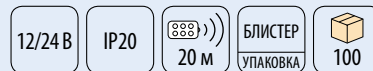

Контроллеры серии ULC-R23

Контроллеры серии ULC-R23 предназначены для изменения освещённости (диммирования) и температуры белого света источников света на основе светодиодов с двумя цветовыми температурами. Пульт ДУ в комплекте.

Преимущества

- Регулировка светового потока в диапазоне от 1 до 100%.
- Предустановленные режимы светового потока.
- Регулирование цветовой температуры от тёплого белого до холодного белого света.



		макс. мощность (12/24 В), Вт	пульт	мм
ULC-R23-CTB BLACK	05950	144/288	<input checked="" type="checkbox"/>	24x64x85
ULC-R23-CTB WHITE	05949	144/288	<input type="checkbox"/>	24x64x85

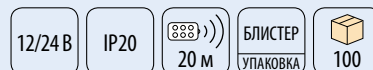

КОНТРОЛЛЕРЫ СЕРИИ ULC-G

Серия ULC-G с рабочей частотой 2,4 ГГц, которая идеально подходит для многоквартирных домов. При установке одинаковых контроллеров в соседних квартирах, контроллеры ULC-G, имеющие защиту от внешних помех, работают независимо друг от друга.

ПРЕИМУЩЕСТВА

- Функция памяти: при повторном включении автоматически выбирается режим выбранный перед выключением.
- Возможность подключения до 6 контроллеров к одному пульту (для увеличения мощности контроллера).
- Радиус действия пульта ДУ — 30 м.

Рабочая частота
2,4
ГГц

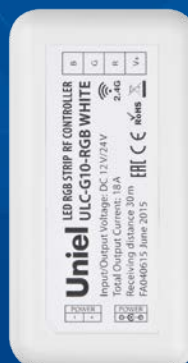

Контроллеры серии ULC-G10

Контроллеры серии ULC-G10-RGB используются для управления светодиодными лентами и модулями имеющими 3 канала для подключения.

Преимущества

- 64 000 цветов и оттенков.
- 8 уровней регулировки светового потока.
- 15 динамических программ смены цветов.

		макс. мощность (12/24 В), Вт	пульт	мм
ULC-G10-RGB BLACK	11105	216/432	■	24x45x85
ULC-G10-RGB WHITE	11104	216/432	□	24x45x85

12/24 В	IP20	30 м	БЛИСТЕР УПАКОВКА	100	36 мес. ГАРАНТИЯ
---------	------	------	---------------------	-----	---------------------



ПОВТОРИТЕЛИ СИГНАЛА

Повторители сигнала (усилители) позволяют увеличить количество подключаемых источников света на один контроллер. Добавляется в систему в том случае, когда мощности используемого контроллера недостаточно для подключения светодиодной ленты требуемой длины.

Повторители сигнала также позволяют распределять мощность всей системы на несколько блоков питания и использовать вместо одного мощного и крупногабаритного блока несколько менее мощных.

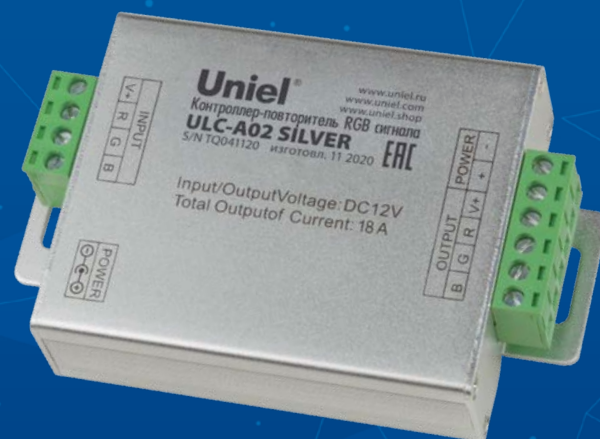

		мощность (12/24 В), Вт	макс. ток (1/3 канала), А	мм
ULC-A01 SILVER	10597	144/288	4/12	106×63×23
ULC-A02 SILVER	UL-00008010	216/432	6/18	115×70×35

12/24 В

IP20

КАРТОН
УПАКОВКА

100

24 мес.
ГАРАНТИЯ

Параллельная схема подключения с одним источником питания

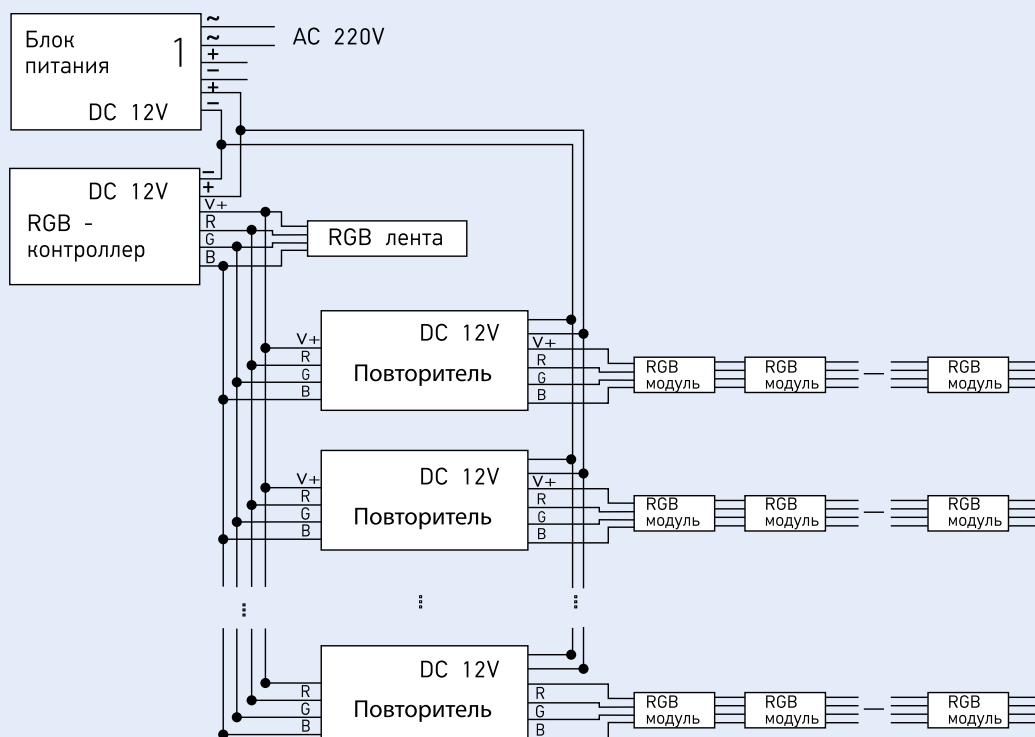



3. Наружное освещение

Светодиодные прожекторы

Линейные светодиодные прожекторы

Светильники для архитектурной подсветки

Садово-парковые светильники

Уличные гирлянды

Уличные светильники



СВЕТОДИОДНЫЕ ПРОЖЕКТОРЫ

Светодиодные прожекторы являются современной и экономичной заменой устаревших прожекторов с галогенными и металлогалогенными лампами. Являются оптимальным решением для освещения улиц, зданий, мостов, рекламных щитов, парковок, складских площадей и прилегающих территорий. Светодиодные прожекторы дают направленный яркий свет, при этом максимально экономят электроэнергию и имеют длительный срок службы.



СВЕТОДИОДНЫЕ ПРОЖЕКТОРЫ СЕРИЙ F20, F21, F60, F62

Новая серия ультратонких облегчённых прожекторов со встроенным IC-драйвером питания. Предназначены для освещения и подсветки зданий и архитектурных сооружений.

ПРЕИМУЩЕСТВА

- Драйвер нового поколения IC DIRECT.
- Лёгкий вес и плоский корпус.
- Алюминиевый радиатор.
- Нечувствительны к частым включениям/выключениям и колебаниям напряжения сети.
- Устойчивы к вибрациям.

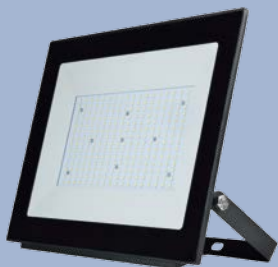
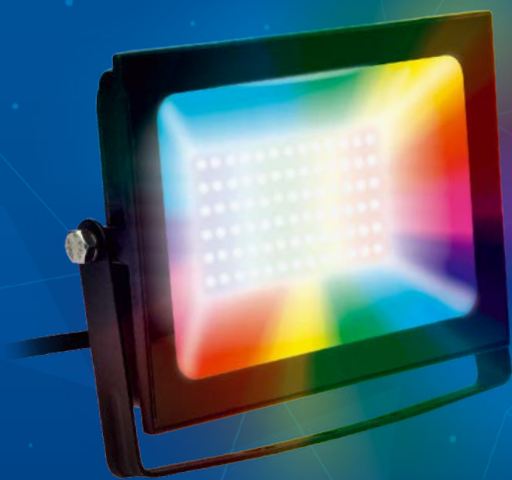

Серия F20

	Вт	лм	К	мм	
ULF-F20-150W/4000K IP65 195-250B BLACK UL-00005156	150	14200	4000	378x295x40	10
ULF-F20-150W/6500K IP65 195-250B BLACK UL-00005157	150	14200	6500	378x295x40	10
ULF-F20-200W/4000K IP65 195-250B BLACK UL-00005158	200	19000	4000	418x335x40	10
ULF-F20-200W/6500K IP65 195-250B BLACK UL-00005159	200	19000	6500	418x335x40	10

195–250 В 50 Гц	50000 ч	A+	120°	IP65	I	Ra≥80	cos φ ≥0,95	+40° -30°	КАРТОН УПАКОВКА
--------------------	---------	----	------	------	---	-------	-------------	--------------	--------------------



Серия F21

	Вт	лм	К	мм	
ULF-F21-30W/3000K IP65 200-250B BLACK UL-00007732	30	2400	3000	122x84x40	60
ULF-F21-50W/3000K IP65 200-250B BLACK UL-00007733	50	4000	3000	170x110x40	20
ULF-F21-70W/3000K IP65 200-250B BLACK UL-00007734	70	5600	3000	200x146x40	20
ULF-F21-100W/3000K IP65 200-250B BLACK UL-00007735	100	8000	3000	240x166x40	20
ULF-F21-30W/4000K IP65 200-250B BLACK UL-00007959	30	2400	4000	122x84x40	60
ULF-F21-50W/4000K IP65 200-250B BLACK UL-00007960	50	4000	4000	170x110x40	20
ULF-F21-70W/4000K IP65 200-250B BLACK UL-00007961	70	5600	4000	200x146x40	20
ULF-F21-100W/4000K IP65 200-250B BLACK UL-00007962	100	8000	4000	240x166x40	20
ULF-F21-30W/6500K IP65 200-250B BLACK UL-00007364	30	2400	6500	122x84x40	60
ULF-F21-50W/6500K IP65 200-250B BLACK UL-00007365	50	4000	6500	170x110x40	20
ULF-F21-70W/6500K IP65 200-250B BLACK UL-00007366	70	5600	6500	200x146x40	20
ULF-F21-100W/6500K IP65 200-250B BLACK UL-00007367	100	8000	6500	240x166x40	20

200–250 В 50 Гц	50000 ч	A+	120°	IP65	I	Ra≥80	cos φ 0,9	+40° -40°	КАРТОН УПАКОВКА
--------------------	---------	----	------	------	---	-------	-----------	--------------	--------------------

Серия F60

RGB-прожектор с пультом управления в комплекте. Прожекторы могут работать синхронно некоторое время после включения динамического режима. Не синхронизируются в динамическом режиме.

	Вт	лм	мм	
ULF-F60-20W/RGB IP65 200-240В BLACK	20	1250	122x84x35	60
ULF-F60-30W/RGB IP65 200-240В BLACK	30	2500	170x130x35	20
ULF-F60-50W/RGB IP65 200-240В BLACK	50	3400	240x166x40	20

200–240 В 50 Гц	50000 ч	A+	 120°	IP65	I	cos φ 0,9	+40° -30°	У1	КАРТОН УПАКОВКА
--------------------	------------	----	--	------	---	--------------	--------------	----	--------------------



Серия F62

Прожекторы с датчиками движения и освещённости.

	Вт	лм	К	мм	
ULF-F62-30W/6500K SENSOR IP54 200-240В BLACK	30	2400	6500	122x145x60	30
ULF-F62-50W/6500K SENSOR IP54 200-240В BLACK	50	4000	6500	145x163x60	30

200–240 В 50 Гц	50000 ч	A+	 120°	IP54	I	Ra≥80	cos φ 0,9	+40° -20°	КАРТОН УПАКОВКА
--------------------	------------	----	--	------	---	-------	--------------	--------------	--------------------



Технические характеристики датчика движения и освещённости

Время срабатывания, с	2
Время свечения (настраивается)	30 с ... 7 ± 2 мин
Порог освещённости срабатывания (настраивается), лк	10–1000
Высота установки, м	1,5–3
Дальность обнаружения (настраивается), м	4–8
Угол детектирования, °	120

Высота установки прожектора и дальность обнаружения объекта

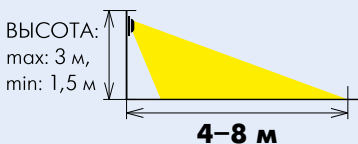

Угол обнаружения объекта



Настройка параметров датчика пользователем

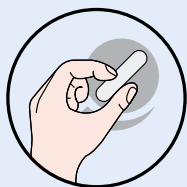

ЛИНЕЙНЫЕ СВЕТОДИОДНЫЕ ПРОЖЕКТОРЫ (WALLWASHER)

Линейные светодиодные прожекторы предназначены для освещения архитектурных объектов: подсветки фасадов зданий, карнизов, межоконных пространств, эстакад и мостов. По типу питания могут быть высоковольтными с напряжением 220 В, либо низковольтными — с питанием от 24 В. Имеют герметичный корпус из алюминиевого сплава и закалённого стекла.



ЛИНЕЙНЫЕ СВЕТОДИОДНЫЕ ПРОЖЕКТОРЫ ULF-L52 220V

Линейные прожекторы ULF-L52 220V предназначены для освещения архитектурных объектов: подсветки фасадов зданий, карнизов, межоконных пространств, эстакад и мостов. Могут использоваться для освещения торговых площадей, создания световых эффектов, освещения больших открытых пространств и т. д. Имеются модели со свечением с цветовой температурой 2700 К или 6500 К, либо RGB. Прожекторы с RGB-свечением не требуют дополнительного подключения контроллера — смена цветов происходит плавно в автоматическом режиме. При подключении нескольких прожекторов смена цвета происходит синхронно при одновременном включении питания.



ПРЕИМУЩЕСТВА

- Могут подключаться в линию.
- Возможность комбинирования прожекторов с различным цветом и типом свечения.

NEW!



Крепление на корпусе



		Вт	лм	К	мм	
ULF-L52-18W/2700K/L100 220V IP65 SILVER	UL-00008361	18	1400	2700	1000×40×48	10
ULF-L52-18W/6400K/L100 220V IP65 SILVER	UL-00008362	18	1440	6400	1000×40×48	10
ULF-L52-18W/RGB/L100 220V IP65 SILVER	UL-00008363	18			1000×40×48	10
ULF-L52-36W/2700K/L100 220V IP65 SILVER	UL-00008365	36	2800	2700	1000×50×55	8
ULF-L52-36W/6400K/L100 220V IP65 SILVER	UL-00008366	36	2850	6400	1000×50×55	8
ULF-L52-36W/RGB/L100 220V IP65 SILVER	UL-00008367	36			1000×50×55	8

85–265 В 50 Гц	50000 ч	A+	 24°	IP65	I	Ra≥80	cos φ 0,92	+75° –50°	У1	36 мес. ГАРАНТИЯ
-------------------	------------	----	---------	------	---	-------	---------------	--------------	----	---------------------

Для моделей мощностью 18 Вт максимальное количество прожекторов, подключаемых в линию — 25 штук, для моделей мощностью 36 Вт — 18 штук.

ЛИНЕЙНЫЕ СВЕТОДИОДНЫЕ ПРОЖЕКТОРЫ ULF-L52 DC24V

Линейные прожекторы ULF-L52 DC24V работают от источника постоянного тока с напряжением 24 В (блок питания приобретается отдельно). Предназначены для освещения архитектурных объектов: подсветки фасадов зданий, карнизов, межоконных пространств, эстакад и мостов. Могут использоваться для освещения торговых площадей, создания световых эффектов, освещения больших открытых пространств и т. д. Цвет свечения — RGB. Для управления работой прожектора (задания последовательности и скорости смены цветов) необходим специальный DMX- (DMX 512) или TTL-контроллер (рекомендуется Uniel ULC-L52 RGB/DC24V BLACK), прожекторы совместимы с контроллерами обоих стандартов.



ПРЕИМУЩЕСТВА





- Не требуют дополнительного обслуживания в процессе эксплуатации.
- Могут подключаться в линию.

NEW!



Крепление на корпусе



		Вт		мм	
ULF-L52-9W/RGB/L50 DC24V IP65 SILVER	UL-00008370	9		500x40x48	10
ULF-L52-12W/RGB/L50 DC24V IP65 SILVER	UL-00008369	12		500x40x48	10
ULF-L52-18W/RGB/L100 DC24V IP65 SILVER	UL-00008364	18		1000x40x48	10
ULF-L52-36W/RGB/L100 DC24V IP65 SILVER	UL-00008368	36		1000x50x55	8

24 В	50000 ч	A+	 24°	IP65	I	cos φ 0,92	 +75° -50°	у1	36 мес. ГАРАНТИЯ
------	---------	----	---	------	---	------------	--	----	------------------

Рекомендуемое максимальное количество для подключения в линию (с учетом запаса по мощности 20%) прожекторов мощностью 36 Вт — 9 штук; 18 Вт — 20 штук; 12 Вт — 27 штук; 9 Вт — 36 штук. Данные приведены с учетом использования блока питания UET-L50 400W/DC24V IP67. Также с прожекторами ULF-L52 DC24V могут быть использованы герметичные блоки питания Uniel для светодиодных лент, такие модели как UET-VAF-150B67 24V IP67 2 выхода, UET-VAF-200B67 24V IP67 2 выхода и UET-VAJ-100B67 24V IP67 2 выхода.

КОНТРОЛЛЕР ULC-L52 RGB/DC24V BLACK ДЛЯ УПРАВЛЕНИЯ ЛИНЕЙНЫМИ ПРОЖЕКТОРАМИ СЕРИИ ULF-L52 DC24V

Контроллер предназначен для управления линейными низковольтными RGB-прожекторами серии ULF-L52 DC24V. Рассчитан на работу от сети переменного тока с номинальным напряжением 100–240 В. Воспроизведение программ работы прожекторов происходит с SD-карты памяти, которая поставляется в комплекте с контроллером.

ПРЕИМУЩЕСТВА

- SD-карта в комплекте.
- На карту предварительно установлено 60 программ работы прожекторов.
- 10 портов*.
- Регулировка программ и скорости динамических режимов освещения.
- Автоматическая адресация подключённых прожекторов.
- Возможность создания собственных программ.
- Возможность синхронизации работы нескольких контроллеров.



NEW!



	Вт	выходной сигнал	кол-во пикселей на один порт	формат SD-карты	объём SD-карты, Мбайт	установленные программы, шт.	относительная влажность, %	
ULC-L52 RGB/DC24V BLACK	UL-00008371	3	2xRS485/8xTTL	168 стандарт 336 расширенная версия	FAT/FAT32	128	60	<50

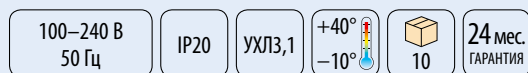

* Прибор оснащён двумя выходными портами, осуществляющими передачу данных по протоколу RS-485 и восемью портами, использующими протокол TTL.

БЛОК ПИТАНИЯ UET-L50 400W/DC24V IP67 ДЛЯ ЛИНЕЙНЫХ ПРОЖЕКТОРОВ СЕРИИ ULF-L52 DC24V

Блок питания (трансформатор) предназначен для преобразования переменного напряжения электрической сети в постоянное стабилизированное напряжение и питания светодиодных линейных прожекторов постоянного тока со стабилизированным напряжением 24 В (модели серии ULF-L52 DC24V). Прожекторы могут подключаться в линию с данным блоком, при этом, их суммарная мощность не должна превышать 80% от мощности блока питания.

ПРЕИМУЩЕСТВА

- Защита от перегрузки и короткого замыкания.
- Высокий КПД.
- Прочный алюминиевый корпус — надёжность и эффективный отвод тепла.
- Максимальная температура нагрева корпуса +90°C.

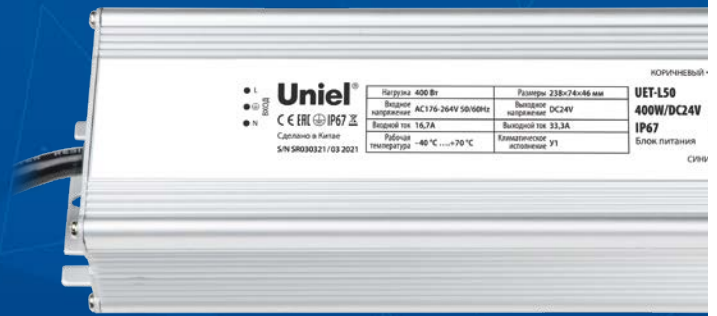

NEW!

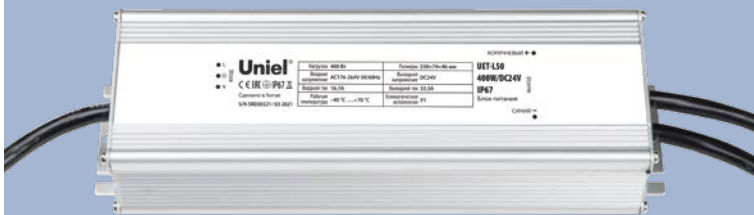

УЕТ-L50 400W/DC24V IP67	UL-00008438	макс. входной ток, А	выходное напряжение, В	макс. нагрузка, Вт	макс. выходной ток, А	допустимое отклонение вых. напряжения от номинального, %	мм
		1,7	24	400	33,3	5	238x74x46

176–264 В 50 Гц	IP67	I	КПД >93%	cos φ 0,92	+70° -40°	У1	14	24 мес. ГАРАНТИЯ
--------------------	------	---	-------------	---------------	--------------	----	----	---------------------

СВЕТИЛЬНИКИ ДЛЯ АРХИТЕКТУРНОЙ ПОДСВЕТКИ

Предназначены для акцентного освещения зданий и сооружений, для ориентирующей подсветки. Подсветка является важным архитектурным инструментом и не только подчеркивает индивидуальность освещаемого объекта, но и позволяет визуально изменять силуэты и объёмы зданий. Светильники серии «Архитектурная подсветка» Uniel идеально подходят для освещения как частных домовладений, так и общественных парков.

ПРЕИМУЩЕСТВА

- Современный дизайн, передовые материалы и технологии.
- Высокое качество света и отсутствие мерцания.
- Долговечность — срок службы до 50 000 часов.
- Низкое энергопотребление.

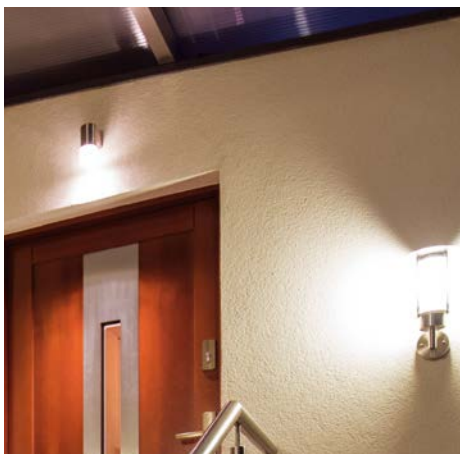







Светильники встраиваемые тротуарные (грунтовые) ULU-B

Встраиваются в грунт вдоль тротуарных дорожек, непосредственно в сами дорожки, ступени лестниц, веранды, холлы гостиниц и торгово-развлекательных комплексов. Могут использоваться для подсветки фасадов зданий, архитектурных элементов, деревьев в парках и т. п.

- Выдерживают нагрузку до 5 т.
- Предназначены для работы в любых климатических условиях.
- Устойчивы к вибрациям и колебаниям напряжения сети.
- Светодиоды High Performance Light мощностью 1 Вт каждый.
- Корпус — алюминий, сталь, закаленное стекло 8 мм.
- Варианты свечения — 2700 K / Зеленый / R-G-B.



		Вт	лм	К	мм	
ULU-B10A-3W/RGB IP67 GREY	UL-00006818	3			Ø100×80	30
ULU-B10A-3W/GREEN IP67 GREY	UL-00006819	3			Ø100×80	30
ULU-B10A-3W/2700K IP67 GREY	UL-00006820	3	260	2700	Ø100×80	30
ULU-B11A-6W/RGB IP67 GREY	UL-00006821	6			Ø120×90	30
ULU-B11A-6W/GREEN IP67 GREY	UL-00006822	6			Ø120×90	30
ULU-B11A-6W/2700K IP67 GREY	UL-00006823	6	510	2700	Ø120×90	30
ULU-B12A-9W/RGB IP67 GREY	UL-00006824	9			Ø160×90	12
ULU-B12A-9W/GREEN IP67 GREY	UL-00006825	9			Ø160×90	12
ULU-B12A-9W/2700K IP67 GREY	UL-00006826	9	780	2700	Ø160×90	12

165–265 В 50 Гц	50000 ч	A+	 30°	IP67	I	IK10	+75° -40°	36 мес. ГАРАНТИЯ
--------------------	------------	----	---	------	---	------	--------------	---------------------

Светильники напольные парковые под лампу UUL-T

Предназначены для декоративной и ориентирующей подсветки скверов, парков, бульваров, прогулочных дорожек, частных территорий и т. п. Лампа в комплект не входит.

- Рассеиватель — прозрачный поликарбонат.
- Корпус — анодированный алюминий.
- Устойчивы к вибрациям и колебаниям напряжения сети.
- Предназначены для работы в любых климатических условиях.
- Угол свечения — 360°.

		цоколь	мм
UUL-T80A 60W/E27 IP54 BLACK	UL-00006817	E27	190x165x1000

160–265 В 50 Гц	360°	IP54	I	+75° -40°	6	36 мес. ГАРАНТИЯ
--------------------	------	------	---	--------------	---	---------------------



Светильники уличные светодиодные напольные архитектурные ULU-T70A

Предназначены для декоративной и ориентирующей подсветки скверов, парков, бульваров, прогулочных дорожек, частных территорий и т. п.

- Корпус — анодированный алюминий.
- Матовый рассеиватель из поликарбоната.
- Устойчивы к вибрациям и колебаниям напряжения сети.
- Предназначены для работы в любых климатических условиях.
- Угол свечения — 120°.

		Вт	лм	К	мм
ULU-T70A-12W/4000K IP65 BLACK	UL-00006816	12	1200	4000	120x160x600

160–265 В 50 Гц	50000 ч	120°	IP65	I	+75° -40°	6	36 мес. ГАРАНТИЯ
--------------------	---------	------	------	---	--------------	---	---------------------



Светильники уличные светодиодные напольные архитектурные ULU-T06A/T03A

Предназначены для декоративной и ориентирующей подсветки скверов, парков, бульваров, прогулочных дорожек, частных территорий и т. п.

- Корпус — анодированный алюминий.
- Устойчивы к вибрациям и колебаниям напряжения сети.
- Предназначены для работы в любых климатических условиях.
- Угол свечения — 360°.

		Вт	лм	К	мм
ULU-T06A-10W/3000K IP65 BLACK	UL-00006814	10	800	3000	110x110x600
ULU-T03A-10W/3000K IP65 BLACK	UL-00006815	10	800	3000	110x110x300

160–265 В 50 Гц	50000 ч	360°	IP65	I	+75° -40°	6	24 мес. ГАРАНТИЯ
--------------------	---------	------	------	---	--------------	---	---------------------





Светильники уличные настенные накладные светодиодные ULU-S

Предназначены для декоративной и ориентирующей подсветки фасадов зданий. Модель ULU-S71A-12W/4000K SENSOR IP65 BLACK имеет встроенный датчик движения. Датчик срабатывает на расстоянии 8 м в радиусе 110°.

- Корпус — анодированный алюминий.
- Матовый рассеиватель из поликарбоната.
- Устойчивы к вибрациям и колебаниям напряжения сети.
- Предназначены для работы в любых климатических условиях.
- Угол свечения — 120°.

		Вт	лм	К	мм
ULU-S70A-12W/4000K IP65 BLACK	UL-00006810	12	1200	4000	240×80×160
ULU-S71A-12W/4000K SENSOR IP65 BLACK	UL-00006811	12	1200	4000	240×80×160

160–265 В 50 Гц	50000 ч	120°	IP65	I	+75° –40°	12	36 мес. ГАРАНТИЯ
--------------------	------------	------	------	---	--------------	----	---------------------



Светильники уличные настенные накладные светодиодные ULU-S03

Предназначены для декоративной и ориентирующей подсветки фасадов зданий.

- Корпус — анодированный алюминий.
- Устойчивы к вибрациям и не чувствительны к частым включениям/выключениям и колебаниям напряжения сети.
- Предназначены для работы в любых климатических условиях.
- Угол свечения — 30°.

		Вт	лм	К	мм
ULU-S03A-3W/4000K IP54 BLACK	UL-00006804	3	240	4000	85×85×53

160–265 В 50 Гц	50000 ч	30°	IP54	I	+75° –40°	20	24 мес. ГАРАНТИЯ
--------------------	------------	-----	------	---	--------------	----	---------------------



Светильники уличные настенные накладные светодиодные ULU-S04/05

Предназначены для декоративной и ориентирующей подсветки фасадов зданий.

- Корпус — анодированный алюминий.
- Устойчивы к вибрациям и не чувствительны к частым включениям/выключениям и колебаниям напряжения сети.
- Предназначены для работы в любых климатических условиях.
- Угол свечения — 160°.

		Вт	лм	К	мм
ULU-S04A-5W/4000K IP54 BLACK	UL-00006805	5	400	4000	68×92×81
ULU-S05A-5W/4000K IP54 BLACK	UL-00006806	5	400	4000	68×92×81

160–265 В 50 Гц	50000 ч	160°	IP54	I	+75° –40°	20	24 мес. ГАРАНТИЯ
--------------------	------------	------	------	---	--------------	----	---------------------



Светильники уличные настенные накладные светодиодные ULU-S21/22

Предназначены для декоративной и ориентирующей подсветки фасадов зданий.

- Корпус — анодированный алюминий.
- Устойчивы к вибрациям и не чувствительны к частым включениям/выключениям и колебаниям напряжения сети.
- Предназначены для работы в любых климатических условиях.
- Угол свечения — 160°.

		Вт	лм	К	мм
ULU-S21A-3W/4000K IP65 BLACK	UL-00006801	3	240	4000	Ø65×130
ULU-S22B-2x3W/4000K IP65 BLACK	UL-00006802	2x3	480	4000	Ø65×160



Светильники уличные настенные накладные светодиодные ULU-S24

Предназначены для декоративной и ориентирующей подсветки фасадов зданий.

- Корпус — анодированный алюминий.
- Устойчивы к вибрациям и не чувствительны к частым включениям/выключениям и колебаниям напряжения сети.
- Предназначены для работы в любых климатических условиях.
- Угол свечения — 160°.

		Вт	лм	К	мм
ULU-S24A-5W/4000K IP65 BLACK	UL-00006799	5	400	4000	90×80×120

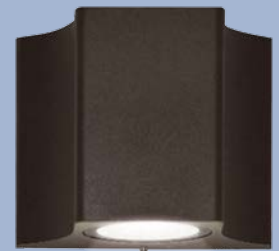

Светильники уличные настенные накладные светодиодные ULU-S40

Предназначены для декоративной и ориентирующей подсветки фасадов зданий.

- Корпус — анодированный алюминий.
- Устойчивы к вибрациям и не чувствительны к частым включениям/выключениям и колебаниям напряжения сети.
- Предназначены для работы в любых климатических условиях.
- Угол свечения — 180°.

		Вт	лм	К	мм
ULU-S40A-10W/4000K IP65 GREY	UL-00005415	10	800	4000	120×80×245





Светильник уличный настенный светодиодный ULU-S10A

Предназначены для декоративной и ориентирующей подсветки фасадов зданий.

- Матовый рассеиватель.
- Корпус из полипропилена, не поддерживающего горение.
- Лёгкий вес.
- Угол свечения — 120°.

		Вт	лм	К	мм
ULU-S10A-8W/4000K IP54 BLACK	UL-00005403	8	600	4000	190x155x120

220–240 В 50 Гц	50000 ч	A+	120°	IP54	II	Ra≥80	cos φ 0,5	+40° –35°	18 мес. ГАРАНТИЯ
--------------------	------------	----	------	------	----	-------	--------------	--------------	---------------------



Светильники уличные настенные накладные под лампу UUL-S80/81

Предназначены для декоративной и ориентирующей подсветки фасадов зданий. Модель UUL-S81A 60W/E27 SENSOR IP54 BLACK имеет встроенный датчик движения. Датчик срабатывает на расстоянии 8 м в радиусе 110°. Лампа в комплект не входит.

- Корпус — анодированный алюминий.
- Рассеиватель из прозрачного поликарбоната.
- Устойчивы к вибрациям и не чувствительны к частым включениям/выключениям и колебаниям напряжения сети.
- Предназначены для работы в любых климатических условиях.
- Угол свечения — 360°.

		цоколь	мм
UUL-S80A 60W/E27 IP54 BLACK	UL-00006812	E27	286x165x236
UUL-S81A 60W/E27 SENSOR IP54 BLACK	UL-00006813	E27	286x165x236

160–265 В 50 Гц	360°	IP54	I	+75° –40°	6	36 мес. ГАРАНТИЯ
--------------------	------	------	---	--------------	---	---------------------



Светильники уличные настенные накладные под лампу UUL-S11/12

Предназначены для декоративной и ориентирующей подсветки фасадов зданий. Лампа в комплект не входит.

- Корпус — анодированный алюминий.
- Рассеиватель из прозрачного поликарбоната.
- Устойчивы к вибрациям и не чувствительны к частым включениям/выключениям и колебаниям напряжения сети.
- Предназначены для работы в любых климатических условиях.
- Угол свечения — 360°.

		цоколь	мм
UUL-S12A 2x60W/E27 IP65 BLACK	UL-00006808	E27	175x108x330
UUL-S11A 60W/E27 IP65 BLACK	UL-00006809	E27	175x108x230

160–265 В 50 Гц	360°	IP65	I	+75° –40°	10	24 мес. ГАРАНТИЯ
--------------------	------	------	---	--------------	----	---------------------



Светильники уличные настенные накладные под лампу UUL-S41/07

Предназначены для декоративной и ориентирующей подсветки фасадов зданий. Лампа в комплект не входит.

- Корпус — анодированный алюминий.
- Рассеиватель из поликарбоната.
- Устойчивы к вибрациям и не чувствительны к частым включениям/выключениям и колебаниям напряжения сети.
- Предназначены для работы в любых климатических условиях.
- Угол свечения — 160–180°.

		цоколь	мм
UUL-S41A 40W/E27 IP65 BLACK	UL-00006803	E27	120×120×350
UUL-S07A 60W/E27 IP54 BLACK	UL-00006807	E27	252×114×126

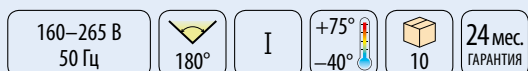

САДОВО-ПАРКОВЫЕ СВЕТИЛЬНИКИ

Садово-парковые светильники предназначены для создания декоративного освещения в парках, садах и прилегающих к ним территориях.

ПРЕИМУЩЕСТВА

- Ударопрочность.
- Выдерживают перепады температуры от -35°C до $+65^{\circ}\text{C}$.
- Стандартный патрон E27 позволяет использовать светильник с различными типами ламп.
- Возможность выбора комплектации светильника.

СДЕЛАНО В РОССИИ



Варианты цвета

Рассеиватель «Сфера»



прозрачный (clear)



бронзовый (bronze)



молочный (opal)



дымчатый (smoke)



красный (red)

Призматический рассеиватель «Сфера»



прозрачный (clear)



бронзовый (bronze)



молочный (opal)

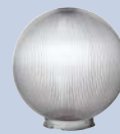

дымчатый (smoke)

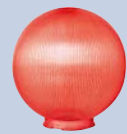

красный (red)

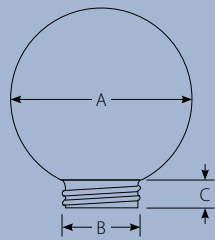

Рассеиватели с резьбовым способом крепления / обычный рассеиватель

		АхВхС, мм		☐
UFP-R150A CLEAR	08068	150х85х20	прозрачный	16
UFP-R150A OPAL	08069	150х85х20	молочный	16
UFP-R150A SMOKE	08070	150х85х20	дымчатый	16
UFP-R150A RED	08071	150х85х20	красный	16
UFP-R150A BRONZE	08072	150х85х20	бронзовый	16
UFP-R200A CLEAR	08073	200х85х20	прозрачный	4
UFP-R200A OPAL	08074	200х85х20	молочный	4
UFP-R200A SMOKE	08075	200х85х20	дымчатый	4
UFP-R200A BRONZE	08076	200х85х20	бронзовый	4



IP44

II

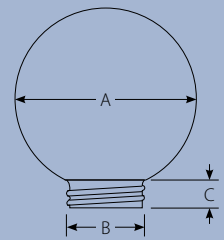

Рассеиватели с резьбовым способом крепления / призматический рассеиватель

		АхВхС, мм		☐
UFP-P150A CLEAR	08085	150х85х20	прозрачный	16
UFP-P150A OPAL	08086	150х85х20	молочный	16
UFP-P150A SMOKE	08087	150х85х20	дымчатый	16
UFP-P150A RED	08088	150х85х20	красный	16
UFP-P150A BRONZE	08089	150х85х20	бронзовый	16
UFP-P200A CLEAR	08090	200х85х20	прозрачный	4
UFP-P200A OPAL	08091	200х85х20	молочный	4
UFP-P200A SMOKE	08092	200х85х20	дымчатый	4
UFP-P200A BRONZE	08093	200х85х20	бронзовый	4



IP44

II



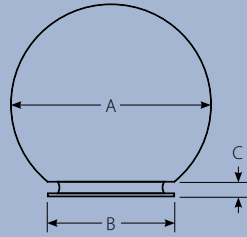

Рассеиватели с посадочным способом крепления / обычный рассеиватель

		АхВхС, мм			
UFP-R250B CLEAR	08077	250×120×20	прозрачный	16	
UFP-R250B OPAL	08078	250 120×20	молочный	16	
UFP-R250B SMOKE	08079	250×120×20	дымчатый	16	
UFP-R250B BRONZE	08080	250×120×20	бронзовый	16	
UFP-R300B CLEAR	08081	300×120×20	прозрачный	4	
UFP-R300B OPAL	08082	300×120×20	молочный	4	
UFP-R300B SMOKE	08083	300×120×20	дымчатый	4	
UFP-R300B BRONZE	08084	300×120×20	бронзовый	4	



IP44

II

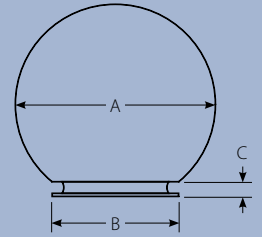
САН-
ПЛАСТИК
КОРПУСПВХ
ПАКЕТ
УПАКОВКА

Рассеиватели с посадочным способом крепления / призматический рассеиватель

		АхВхС, мм			
UFP-P250B CLEAR	08094	250×120×20	прозрачный	16	
UFP-P250B OPAL	08095	250×120×20	молочный	16	
UFP-P250B SMOKE	08096	250×120×20	дымчатый	16	
UFP-P250B BRONZE	08097	250×120×20	бронзовый	16	
UFP-P300B CLEAR	08098	300×120×20	прозрачный	4	
UFP-P300B OPAL	08099	300×120×20	молочный	4	
UFP-P300B SMOKE	08100	300×120×20	дымчатый	4	
UFP-P300B BRONZE	08101	300×120×20	бронзовый	4	



IP44

II

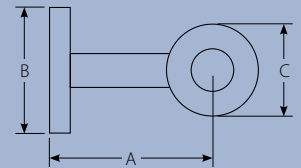
САН-
ПЛАСТИК
КОРПУСПВХ
ПАКЕТ
УПАКОВКА

Основания для резьбового способа крепления

		АхВ, мм			
UFP-A01AE WHITE	08310	96×65		16	
UFP-A01AE BLACK	08102	96×65		16	
UFP-A04AE WHITE	08312	96×84		16	
UFP-A05AE BLACK	08449	90×80		60	

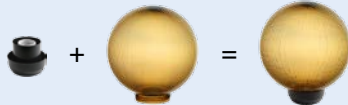
ПЛАСТИК
КОРПУСПВХ
ПАКЕТ
УПАКОВКА

Кронштейн для резьбового способа крепления

		АхВхС, мм			
UFP-C21AE-140 BLACK	08108	140×115×90		50	

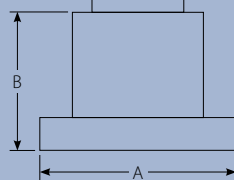
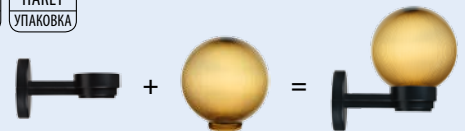
ПЛАСТИК
КОРПУСПВХ
ПАКЕТ
УПАКОВКА

Основание для посадочного способа крепления

		АхВ, мм			
UFP-A02BE BLACK	08103	125×55		50	

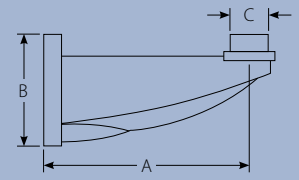
ПЛАСТИК
КОРПУСПВХ
ПАКЕТ
УПАКОВКА





Кронштейн для посадочного способа крепления

		АхВхС, мм			
UFP-C23BN-190 BLACK	08110	190×100×30		50	

ПЛАСТИК
КОРПУСПВХ
ПАКЕТ
УПАКОВКА



Опора с крышкой

		АхВ, мм		
UFP-E11BN-400 BLACK	08313	400х60		1
UFP-E11BN-600 BLACK	08314	600х60		1
UFP-E11BN-1200 BLACK	08315	1200х60		1

СТАЛЬ
КОРПУС

КАРТОН
УПАКОВКА

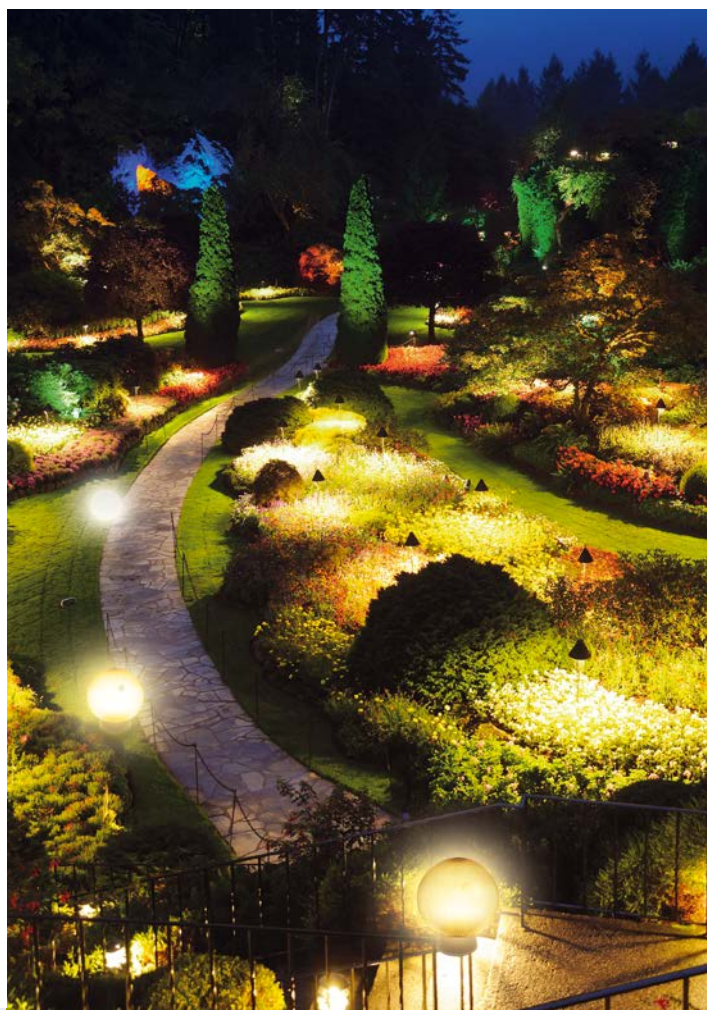
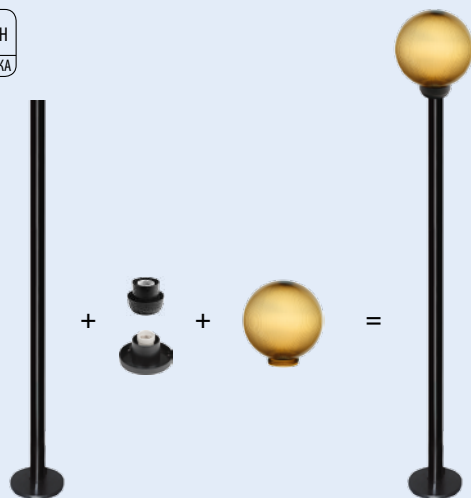

Варианты и типы креплений

Артикул и диаметр рассеивателя	Наименование крепёжного элемента и способ его крепления	Тип крепления рассеивателя к крепёжному элементу
UFP-R150 (150 мм)	UFP-C21-AE-140 — кронштейн для крепления к вертикальной поверхности	резьбовой
UFP-R200 (200 мм)	UFP-A05AE — основание для крепления светильника на опору	
UFP-P150 (150 мм)	UFP-A01AE — основание для крепления на горизонтальные и вертикальные поверхности	
UFP-P200 (200 мм)	UFP-A04AE — косое основание для крепления на вертикальную поверхность	
UFP-R250B (250 мм)	UFP-C23BN — кронштейн для крепления к вертикальной поверхности UFP-A02BE — основание для крепления рассеивателя к кронштейну UFP-C23BN	посадочный
UFP-R300B (300 мм)		
UFP-P250B (250 мм)		
UFP-P300B (300 мм)		

УЛИЧНАЯ ГИРЛЯНДА BELT-LIGHT

Гирлянда BELT-LIGHT применяется для формирования декоративного освещения, праздничного оформления, акцентной подсветки с использованием ламп с цоколем E27. Уплотнительные кольца на патронах E27 обеспечивают степень защиты от пыли и влаги IP65 при вкрученной лампе с цоколем E27 и колбой диаметром 45 мм. Материал оболочки — каучук, материал провода — латунь. Лампы в комплект не входят.

Внимание! Гирлянда BELT-LIGHT не является самонесущей. Для установки необходимо использовать несущий трос.

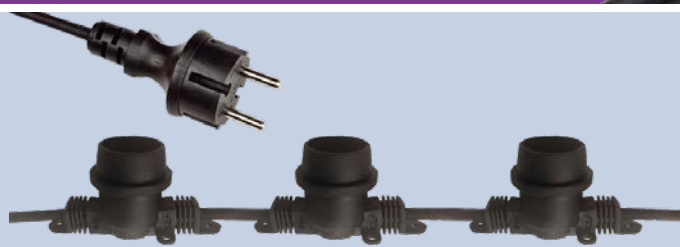

Параллельная схема соединения ламп — при перегорании одной из ламп питание остальных ламп не прерывается.



		кол-во патронов, шт.	длина гирлянды, м	расстоян. между патронами, см	макс. мощность нагрузки, Вт	макс ток, А	сечение, мм ²	
UDL-K110 40/E27/10M IP65 BLACK BELT-LIGHT	UL-00006440	40	10	25	800	3	2×0,5	4
UDL-K111 80/E27/20M IP65 BLACK BELT-LIGHT	UL-00006441	80	20	25	800	3	2×0,5	2
UDL-K120 200/E27/100M IP65 BLACK BELT-LIGHT	UL-00006479	200	100	50	3680	16	2×1,5	1

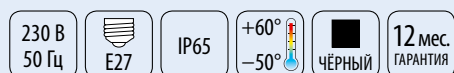

В комплекте 5 заглушек, предназначенных для защиты патронов от проникновения влаги, если в них не установлена лампа.

		кол-во патронов, шт.	длина гирлянды, м	расстоян. между патронами, см	макс. мощность нагрузки, Вт	макс ток, А	сечение, мм ²	
UDL-K121 10/E27/5M 5C IP65 BLACK BELT-LIGHT	UL-00007150	10	5	50	800	3	2×0,5	10

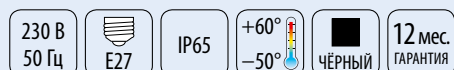

УЛИЧНЫЕ СВЕТОДИОДНЫЕ СВЕТИЛЬНИКИ СЕРИИ ULV

Для освещения улиц, промышленных и прилегающих территорий. Имеют следующие системы защиты:

- Самовосстанавливающаяся защита от скачков напряжения до 380 В.
- Защита светодиодного модуля от перегрева: при нагреве до 70° С светильник переходит в защитный режим, снижая световой поток на модуле, при остывании восстанавливает световой поток до исходного.

ПРЕИМУЩЕСТВА

- Герметичный литой корпус из алюминиевого сплава с антикоррозийным покрытием.
- Не чувствительны к частым включениям/выключениям и колебаниям напряжения сети, в отличие от МГЛ, ДРЛ и ДНаТ ламп.
- Устойчивы к вибрациям.
- Не требуют перерывов в работе.
- Модель ULV-R23 имеет низкий коэффициент пульсации менее 10%.



Уличные светодиодные светильники ULV-R22H Barracuda

		Вт	лм	К	мм
ULV-R22H-35W/DW IP65 GREY	UL-00003532	35	3500	6500	302×130×60
ULV-R22H-70W/DW IP65 GREY	UL-00002705	70	7000	6500	396×170×88
ULV-R22H-100W/DW IP65 GREY	UL-00002706	100	10000	6500	460×220×88
ULV-R22H-120W/DW IP65 GREY	UL-00001467	120	11500	6500	460×220×88

185–240 В 50 Гц	50000 ч	A++	110°	IP65	Ra≥75	Кп <35%	cos φ 0,9	IK10	+45° -30°	КАРТОН УПАКОВКА
2	24 мес. ГАРАНТИЯ									

Кривая силы света ассиметричная

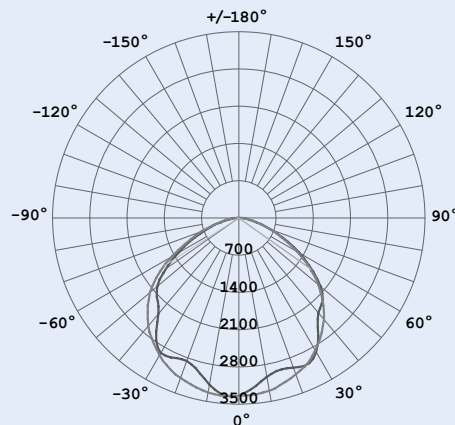

Уличные светодиодные светильники ULV-R23H

ULV-R23H-100W/ 4000K IP65 BLACK	UL-00004145	Вт	лм	К	мм
		100	10000	4000	450×240×78

170–260 В 50 Гц	50000 ч	A++	120°	IP65	Ra≥80	Кл 10%	cos φ 0,9	IK10	+40° -30°	КАРТОН УПАКОВКА
24 мес. ГАРАНТИЯ										

Кривая силы света ассимметричная

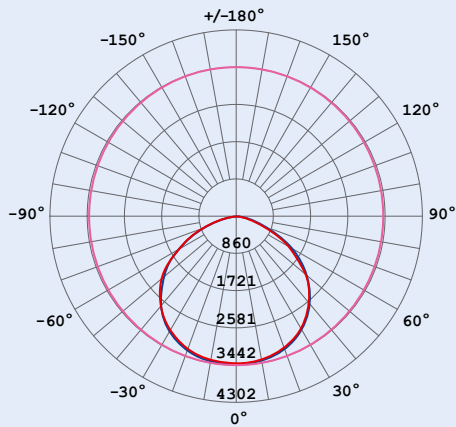

УЛИЧНЫЕ СВЕТОДИОДНЫЕ СВЕТИЛЬНИКИ ULV-R24J

Системы защиты светильников:

- Самовосстанавливающаяся защита от скачка напряжения до 380 В.
- Устойчивость к микросекундным импульсам большой энергии — 4 кВ (L-N), 6 кВ (L-PE, N-PE).
- Опция грозозащиты.

ПРЕИМУЩЕСТВА

- Нечувствительны к частым включениям/выключениям и колебаниям напряжения сети, в отличие от ламп МГЛ, ДРЛ и ДНаТ.
- Устойчивы к вибрациям.
- Не требуют перерывов в работе.
- Герметичный корпус из алюминиевого сплава с анодированным покрытием.
- Оптика из светостабилизированного ударопрочного прозрачного поликарбоната.



Светодиоды
LUMILEDS LUXEON

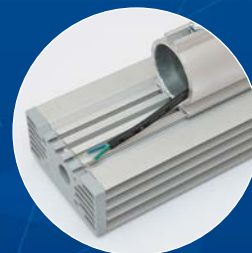

СДЕЛАНО В РОССИИ



		Вт	лм	К	мм	для консолей диаметром, мм
ULV-R24J-60W/5000K IP65 SILVER	UL-00004205	60	7800	5000	310×125×130	48–60
ULV-R24J-120W/5000K IP65 SILVER	UL-00004206	120	15600	5000	580×125×130	48–60
ULV-R24J-180W/5000K IP65 SILVER	UL-00004207	180	23400	5000	850×125×130	48–60

180–260 В 50 Гц	50000 ч	A++	150×40°	IP67	Ra≥80	Kл>2%	cos φ ≥0,98	+60° -40°	60 мес. ГАРАНТИЯ
--------------------	------------	-----	---------	------	-------	-------	----------------	--------------	---------------------

		Вт	лм	К	мм	для консолей диаметром, мм
ULV-R24J 100W/6500K IP65 SILVER	UL-00004826	100	12000	6500	580×100×140	48–60
ULV-R24J 100W/5000K IP65 SILVER	UL-00004823	100	12000	5000	580×100×140	48–60
ULV-R24J 150W/6500K IP65 SILVER	UL-00004827	150	18000	6500	780×100×140	48–60
ULV-R24J 150W/5000K IP65 SILVER	UL-00004824	150	18000	5000	780×100×140	48–60

180–260 В 50 Гц	50000 ч	A++	120×90°	IP65	Ra≥90	cos φ 0,95	+60° -40°	60 мес. ГАРАНТИЯ
--------------------	------------	-----	---------	------	-------	---------------	--------------	---------------------

СДЕЛАНО В РОССИИ
СОБСТВЕННОЕ
ПРОИЗВОДСТВО

Кривая силы света

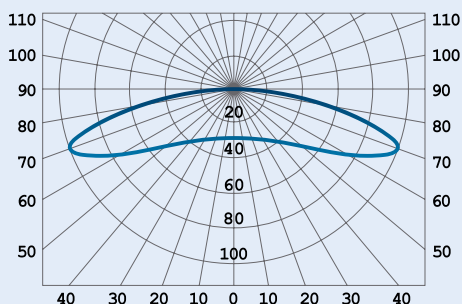

КРОНШТЕЙН ДЛЯ КРЕПЛЕНИЯ КОНСОЛЬНОГО СВЕТИЛЬНИКА СЕРИИ ULV

Универсальный кронштейн для крепления консольных светильников на стену или столб. Для крепления на столб необходимо использовать хомуты (не входят в комплект). Материал кронштейна — сталь.

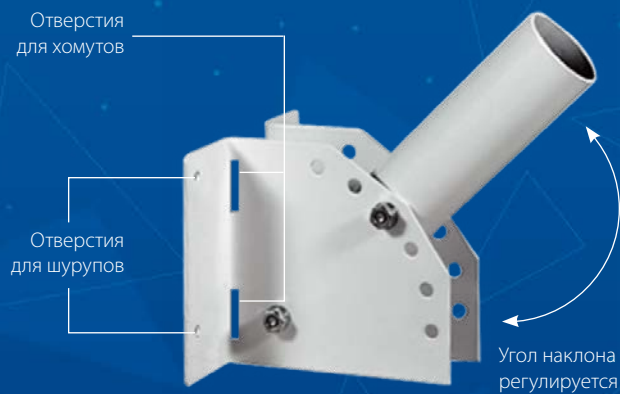
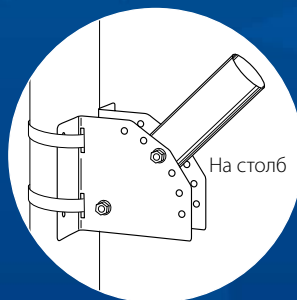
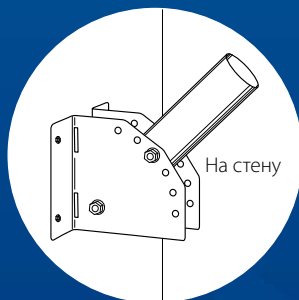

		внешний диаметр, мм	длина, мм	цвет корпуса
UFV-C01/35-250 GREY	UL-00006931	35	0,25	серебро
UFV-C01/48-250 GREY	UL-00003572	48	0,25	серебро
UFV-C01/48-500 GREY	UL-00003573	48	0,5	серебро
UFV-C02/58-250 GREY	UL-00003574	58	0,25	серебро
UFV-C02/58-500 GREY	UL-00003575	58	0,5	серебро

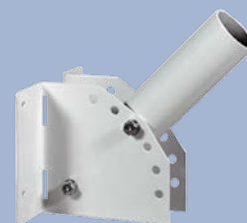



4. Специальное освещение

UV бактерицидные светильники и рециркуляторы

Светильники и лампы для растений

Светильники и лампы для птицеводства

Лампы для подсветки витрин с мясной продукцией



НАСТОЛЬНЫЕ UV БАКТЕРИЦИДНЫЕ СВЕТИЛЬНИКИ UGL-T

Настольный светильник-облучатель открытого типа, предназначен для стерилизации, очистки воздуха, дезинфекции, уничтожения пылевых клещей, микробов и бактерий. Ультрафиолетовая лампа расположена в светильнике в открытом виде, поэтому данный вид светильника **КАТЕГОРИЧЕСКИ ЗАПРЕЩЕНО** использовать в присутствии людей и животных. Светильник универсален — может использоваться как в домашних, так и в специальных условиях, как для дезинфекции квартир, так и в производственных, медицинских и других помещениях.

ПРЕИМУЩЕСТВА

- С озоном — полное проникновение и обеззараживание.
- Универсальные лампы — для замены подойдут любые бактерицидные лампы с аналогичным цоколем.
- Один светильник обрабатывает помещение до 40 м².

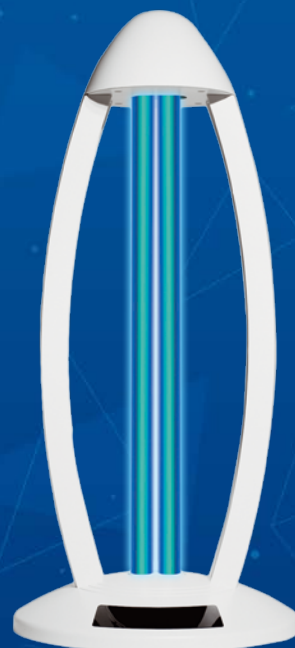
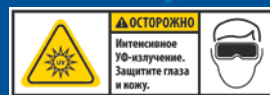

	Вт*	излучение ультра-фиолета, спектр нм*	выделение озона	тип колбы	цоколь	полезный срок службы лампы, ч*	рекомендуемое время обработки, мин	мм
UGL-T01A-36W/UVCO BLACK	UL-00007264	36	185	с озоном	PLL	2G11	15/30/60	175x175x425
UGL-T02B-36W/UVCO/RC BLACK	UL-00007266	36	185	с озоном	PLL	2G11	15/30/60	210x210x455
UGL-T02A-36W/UVCB WHITE	UL-00007265	36	253,7	без озона	PLL	2G11	15/30/60	210x210x455

110–230 В 50 Гц
360°
+40° 0°
КАРТОН УПАКОВКА
8
12 мес. ГАРАНТИЯ
светильник с лампой, пульт ДУ, шнур питания (2 м) с вилкой, инструкция

* Информация приводится для ламп, идущих в комплекте со светильником.

НАКЛАДНЫЕ СВЕТИЛЬНИКИ UGL-S С UV БАКТЕРИЦИДНОЙ ЛАМПОЙ T8/T5

Накладной светильник-облучатель открытого типа, предназначен для стерилизации, очистки воздуха, дезинфекции, уничтожения пылевых клещей, микробов и бактерий. Ультрафиолетовая лампа расположена в устройстве в открытом виде, поэтому данный светильник **КАТЕГОРИЧЕСКИ ЗАПРЕЩЕНО** использовать в присутствии людей и животных. Светильник универсален — может использоваться как в домашних, так и в специальных условиях, как для дезинфекции квартир, так и в производственных, медицинских и других помещениях.

ПРЕИМУЩЕСТВА

- Без выделения озона — 253,7 нм. Можно не проветривать помещение и не беспокоиться за комнатные растения.
- Универсальные лампы — для замены подойдут любые бактерицидные лампы T5 или T8, в зависимости от модели.
- Один светильник обрабатывает помещение до 40 м².

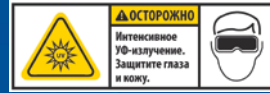

		Вт*	излучение ультра-фиолета, спектр нм*	тип колбы	цоколь	лампа, мм	полезный срок службы лампы, ч*	рекомендуемое время обработки, мин	светильник, мм	
UGL-S01A-8W/UVCB WHITE	UL-00007267	8	253,7	T5	G5	Ø16×288	8000	15/30/60	22×33×312	25
UGL-S02A-15W/UVCB WHITE	UL-00007268	15	253,7	T8	G13	Ø26×437	8000	15/30/60	64×46×475	20
UGL-S03A-30W/UVCB WHITE	UL-00007269	30	253,7	T8	G13	Ø26×895	8000	15/30/60	64×46×930	20

110–230 В
50 Гц

360°

+40°
0°

КАРТОН
УПАКОВКА

12 мес.
ГАРАНТИЯ

* Информация приводится для ламп, идущих в комплекте со светильником.

КОМПАКТНЫЙ UV БАКТЕРИЦИДНЫЙ СВЕТИЛЬНИК UGL-C

Светильник УФ светодиодный аккумуляторный компактный — светильник-облучатель открытого типа для дезинфекции различных бытовых предметов личного пользования (стол, компьютерная клавиатура, губная помада и т. д.). Обеспечивает эффективное уничтожение бактерий, вирусов, микробов и пылевых клещей. Безопасность для глаз обеспечивается специальным датчиком, который выключает светильник при переворачивании светодиодами вверх.

ПРЕИМУЩЕСТВА

- Специальные светодиоды с ультрафиолетом 275 нм.
- До 2 часов автономной работы без подзарядки — аккумулятор Li-Ion 3,7 В 1500 мАч.
- Дистанция обеззараживания 1–5 см.
- Срок службы 75000 часов.
- Простая подзарядка от USB.



УНИЧТОЖЕНИЕ
ВИРУСОВ И МИКРОБОВ
БЕЗ ОЗОНА



		Вт	излучение ультрафиолета, спектр нм*	источник УФ	аккумулятор	рекомендуемое время обработки, с	мм
UGL-C10A-3W/UVCB WHITE	UL-00007477	3	275	LED	3,7 В 1500 мАч Li-Ion	5–120	180x38x39

75000
ч

+40°
-25°

КАРТОН
УПАКОВКА

30

24 мес.
ГАРАНТИЯ

* Длина волны колеблется в рамках 270–280 нм.

РЕЦИРКУЛЯТОРЫ СЕРИИ UDG-V С UV БАКТЕРИЦИДНОЙ ЛАМПОЙ E27

Настольный/напольный рециркулятор-облучатель закрытого типа, предназначен для обеззараживания воздуха и создания условий для предотвращения распространения бактерий и вирусов в помещениях с большим скоплением людей: лечебно-профилактических, дошкольных, школьных, производственных и общественных, а также в бытовых и жилых помещениях. 3 режима работы: рециркулятор; подсветка; рециркулятор + подсветка.

ПРЕИМУЩЕСТВА

- Эффективное уничтожение бактерий, вирусов, микробов и пылевых клещей.
- Без выделения озона — 253,7 нм. Можно не проветривать помещение и не беспокоиться за комнатные растения.
- Универсальная кварцевая лампа с УФ — для замены подойдут любые бактерицидные лампы с цоколем E27*.
- Предотвращает распространение вирусов и бактерий в условиях постоянного скопления людей в помещении.
- Бесшумная работа — уровень шума не более 40 дБ.
- Безопасен для людей, животных и растений. Можно находиться рядом с рециркулятором во время его работы.
- Рассчитан на длительную работу.

СДЕЛАНО В РОССИИ



УНИЧТОЖЕНИЕ ВИРУСОВ И МИКРОБОВ БЕЗ ОЗОНА



Лампа в комплекте, установлена и готова к работе.



UDG-V100A UVCB/4000K D01 BLACK



UDG-V100A UVCB/4000K D02 GREY



UDG-V100A UVCB/4000K D02 BLACK



UDG-V100A UVCB/4000K D01 GREY	UL-00007820	54	30	4000	253,7	Ø42×193	9000	100	■	133×133×515
UDG-V100A UVCB/4000K D01 BLACK	UL-00007821	54	30	4000	253,7	Ø42×193	9000	100	■	133×133×515
UDG-V100A UVCB/4000K D01 STEEL	UL-00007822	54	30	4000	253,7	Ø42×193	9000	100	■	133×133×515
UDG-V100A UVCB/4000K D02 GREY	UL-00007823	54	30	4000	253,7	Ø42×193	9000	100	■	133×133×515
UDG-V100A UVCB/4000K D02 BLACK	UL-00007824	54	30	4000	253,7	Ø42×193	9000	100	■	133×133×515
UDG-V100A UVCB/4000K D02 STEEL	UL-00007825	54	30	4000	253,7	Ø42×193	9000	100	■	133×133×515
UDG-V100A UVCB/6500K D02 STEEL	UL-00007984	54	30	6500	253,7	Ø42×193	9000	100	■	133×133×515
UDG-V100A UVCB/6500K D02 GREY	UL-00007985	54	30	6500	253,7	Ø42×193	9000	100	■	133×133×515
UDG-V100A UVCB/6500K D02 BLACK	UL-00007986	54	30	6500	253,7	Ø42×193	9000	100	■	133×133×515
UDG-V100A UVCB/6500K D01 STEEL	UL-00007987	54	30	6500	253,7	Ø42×193	9000	100	■	133×133×515
UDG-V100A UVCB/6500K D01 GREY	UL-00007988	54	30	6500	253,7	Ø42×193	9000	100	■	133×133×515
UDG-V100A UVCB/6500K D01 BLACK	UL-00007989	54	30	6500	253,7	Ø42×193	9000	100	■	133×133×515

180–260 В 50 Гц
E27
T/2H ТИП КОЛБЫ
360°
IP20
+40° +5°
КАРТОН УПАКОВКА
4
24 мес. ГАРАНТИЯ

* Для уверенности в нормальной работоспособности рециркулятора рекомендуем использовать лампы Uniel, в частности модель ESL-PLD-15/UVCB/E27/CL.

РЕЦИРКУЛЯТОРЫ СЕРИИ UDG-T30 С UV БАКТЕРИЦИДНОЙ ЛАМПОЙ E27

Настольный/напольный рециркулятор-облучатель закрытого типа, предназначен для обеззараживания воздуха и создания условий для предотвращения распространения бактерий и вирусов в помещениях с большим скоплением людей: лечебно-профилактических, дошкольных, школьных, производственных и общественных, а также в бытовых и жилых помещениях.

ПРЕИМУЩЕСТВА

- Эффективное уничтожение бактерий, вирусов, микробов и пылевых клещей.
- Без выделения озона — 253,7 нм. Можно не проветривать помещение и не беспокоиться за комнатные растения.
- Универсальная кварцевая лампа с УФ — для замены подойдут любые бактерицидные лампы с цоколем E27*.
- Предотвращает распространение вирусов и бактерий в условиях постоянного скопления людей в помещении.
- Бесшумная работа — уровень шума не более 40 дБ.
- Безопасен для людей, животных и растений. Можно находиться рядом с рециркулятором во время его работы.
- Рассчитан на длительную работу

СДЕЛАНО В РОССИИ



УНИЧТОЖЕНИЕ
ВИРУСОВ И МИКРОБОВ
БЕЗ ОЗОНА



Лампа в комплекте, установлена и готова к работе.



UDG-T30A UVCB BLACK



UDG-T30A UVCB WHITE



UDG-T30A UVCB WHITE/BLACK



		Вт	излучение ультрафиолета, спектр нм	лампа, мм	полезный срок службы лампы, ч	производительность, м³/ч	габаритные размеры, мм
UDG-T30A UVCB BLACK	UL-00007696	35	253,7	Ø42×193	9000	100	127×127×327
UDG-T30A UVCB WHITE	UL-00007695	35	253,7	Ø42×193	9000	100	127×127×327
UDG-T30A UVCB WHITE/BLACK	UL-00007697	35	253,7	Ø42×193	9000	100	127×127×327

180–260 В 50 Гц	E27 ТИП ЦОКОВЫ	T/2H	IP20	+40° +5°	КАРТОН УПАКОВКА	6	24 мес. ГАРАНТИЯ
--------------------	-------------------	------	------	-------------	--------------------	---	---------------------

* Для уверенности в нормальной работоспособности рециркулятора рекомендуем использовать лампы Uniel, в частности модель ESL-PLD-15/UVCB/E27/CL.

НАСТЕННЫЕ РЕЦИРКУЛЯТОРЫ СЕРИИ UDG-M С UV БАКТЕРИЦИДНЫМИ ЛАМПАМИ T8

Настенный рециркулятор-облучатель закрытого типа, предназначен для обеззараживания воздуха и создания условий для предотвращения распространения бактерий и вирусов в помещениях с большим скоплением людей: лечебно-профилактических, дошкольных, школьных, производственных и общественных, а также в бытовых и жилых помещениях. Допускается работа рециркулятора в присутствии людей.

ПРЕИМУЩЕСТВА

- Эффективное уничтожение бактерий, вирусов, микробов и пылевых клещей.
- Без выделения озона — 253,7 нм. Можно не проветривать помещение и не беспокоиться за комнатные растения.
- Универсальные лампы — для замены подойдут любые бактерицидные лампы T8 15 Вт.
- Предотвращает распространение вирусов и бактерий в условиях постоянного скопления людей в помещении.
- Бесшумная работа — уровень шума не более 40 дБ.
- Безопасен для людей, животных и растений. Можно находиться рядом с рециркулятором во время его работы.
- Кварцевая лампа с ультрафиолетом.
- Рассчитан на длительную работу.



УНИЧТОЖЕНИЕ
ВИРУСОВ И МИКРОБОВ
БЕЗ ОЗОНА

Индикатор времени
показывает время
до замены лампы



Таймер для
установки
времени работы

Лампа в комплекте, установлена и готова к работе.



		Вт	излучение ультрафиолета, спектр нм	лампа, мм	полезный срок службы лампы, ч	производительность, м³/ч	габаритные размеры, мм	
UDG-M30A UVCB WHITE	UL-00007716	15	253,7	Ø26x437	8000	30	610x95x105	12
UDG-M62T UVCB/TM WHITE	UL-00007717	30 (2x15)	253,7	Ø26x437	8000	60	720x175x110	1

180–260 В
50 Гц

G13

T8
ТИП КОЛБЫ

IP20

КАРТОН
УПАКОВКА

+40°
+5°

24 мес.
ГАРАНТИЯ

СВЕТОДИОДНЫЕ СВЕТИЛЬНИКИ ДЛЯ РАСТЕНИЙ СЕРИИ ULI-P

Светильники полного и фиолетового спектров предназначены для ускорения роста и развития растений, рассады и плодов. Позволяют растениям эффективно пройти полный цикл развития — от проращивания семян до плодоношения. Не нагревают помещение и безопасны для всех видов растений. Могут соединяться последовательно с помощью жёсткого или гибкого переходников.



Для организации режима досветки используйте таймеры UST-E (в комплект не входят) (стр. 170).

Для моделей ULI-P20/P21, ULI-P12/P13, ULI-P10/P11 и ULI-P18/P19 используются таймеры UST-E33 WHITE 2M, для моделей ULI-P28 и ULI-P16/P17 — таймеры UST-E32 WHITE 2M.



SPSB
спектр

Светодиодные светильники для растений ULI-P20/P21, сине-красный спектр SPSB

	Вт	спектр свечения	PPF, мкмоль/с	рассеиватель	последовательное соединение	мм		
ULI-P20-10W/SPSB IP40 WHITE*	UL-00002991	10	досветка для ускорения роста рассады и стимулирования цветения	11	прозрачный	≤10	560×22×34	50
ULI-P20-18W/SPSB IP40 WHITE	UL-00002992	18		24	прозрачный	≤10	560×22×34	50
ULI-P21-24W/SPSB IP40 WHITE	UL-00008921	24		32	прозрачный	≤5	872×22×34	50
ULI-P21-35W/SPSB IP40 WHITE	UL-00002993	35		46	прозрачный	≤5	1150×22×34	25

220 В 50 Гц	30000 ч	A	120°	IP40	cos φ 0,85	+45° 0°	АЛЮМИНИЙ КОРПУС	КАРТОН УПАКОВКА	24 мес. ГАРАНТИЯ	светильник, шнур питания с вилкой 1,2 м, жёсткий и гибкий переходники, заглушка, клипсы для крепления 2 шт., инструкция
----------------	------------	---	------	------	---------------	------------	--------------------	--------------------	---------------------	---



SPSB
спектр

Светодиодный светильник для растений ULI-P28 серии «ФитоЛето», сине-красный спектр SPSB

	Вт	спектр свечения	PPF, мкмоль/с	рассеиватель	последовательное соединение	мм		
ULI-P28-11W/SPSB IP20 WHITE	UL-00005950	11	досветка для ускорения роста рассады и стимулирования цветения	13	прозрачный	≤10	572×22×33	50

220 В 50 Гц	30000 ч	A+	120°	IP20	II	cos φ ≥0,9	+45° 0°	ПЛАСТИК КОРПУС	КАРТОН УПАКОВКА	18 мес. ГАРАНТИЯ	светильник, шнур питания с вилкой 1,2 м, жёсткий переходник, заглушка, клипсы для крепления 2 шт., инструкция
----------------	------------	----	------	------	----	---------------	------------	-------------------	--------------------	---------------------	---

* Комплектуется только жёстким переходником.

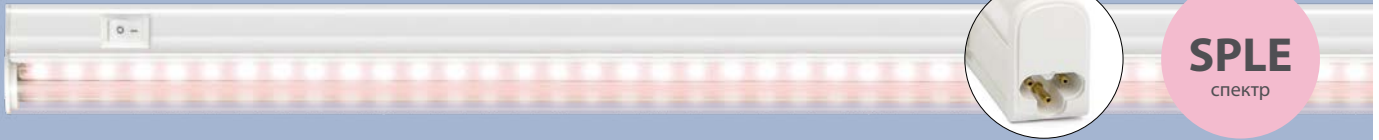

Светодиодные светильники для растений ULI-P12/P13, розовый спектр SPLE

		Вт	спектр свечения	PPF, мкмоль/с	рассеиватель	последовательное соединение	мм	коробка
ULI-P12-10W/SPLE IP40 WHITE*	UL-00007512	10	освещение и досветка декоративных растений, ароматных трав, рассады	13	прозрачный	≤10	560×22×34	50
ULI-P12-18W/SPLE IP40 WHITE	UL-00007513	18		28	прозрачный	≤10	560×22×34	50
ULI-P13-24W/SPLE IP40 WHITE	UL-00008920	24		35	прозрачный	≤5	872×22×34	50
ULI-P13-35W/SPLE IP40 WHITE	UL-00007514	35		48	прозрачный	≤5	1150×22×34	25

220 В 50 Гц	30000 ч	A	120°	IP40	cos φ 0,9	+45° 0°	АЛЮМИ- НИЙ КОРПУС	КАРТОН УПАКОВКА	24 мес. ГАРАНТИЯ	светильник, шнур питания с вилкой 1,2 м, жёсткий и гибкий переходники, заглушка, клипсы для крепления 2 шт., инструкция
----------------	------------	---	------	------	--------------	------------	-------------------------	--------------------	---------------------	---



Светодиодные светильники для растений ULI-P16/P17, розовый спектр SPLE

		Вт	спектр свечения	PPF, мкмоль/с	рассеиватель	последовательное соединение	мм	коробка
ULI-P16-10W/SPLE IP20 WHITE*	UL-00003957	10	освещение и досветка декоративных растений, ароматных трав, рассады	12	прозрачный	≤10	572×22×33	50
ULI-P17-14W/SPLE IP20 WHITE	UL-00003958	14		22	прозрачный	≤10	872×22×33	50

220 В 50 Гц	30000 ч	A	120°	IP20	cos φ 0,85	+45° 0°	ПЛАСТИК КОРПУС	КАРТОН УПАКОВКА	18 мес. ГАРАНТИЯ	светильник, шнур питания с вилкой 1,2 м, жёсткий и гибкий переходники, заглушка, клипсы для крепления 2 шт., инструкция
----------------	------------	---	------	------	---------------	------------	-------------------	--------------------	---------------------	---



Светодиодные светильники для растений ULI-P10/P11, полный спектр SPFR

		Вт	спектр свечения	PPF, мкмоль/с	рассеиватель	последовательное соединение	мм	коробка
ULI-P10-10W/SPFR IP40 WHITE*	UL-00002257	10	освещение и досветка декоративных и овощных культур от рассады до плодоношения	17	матовый	≤10	560×22×34	50
ULI-P10-18W/SPFR IP40 WHITE	UL-00002258	18		31	матовый	≤10	560×22×34	50
ULI-P10-18W/SPFR IP40 SILVER	UL-00001262	18		31	прозрачный	≤10	560×22×34	50
ULI-P11-24W/SPFR IP40 WHITE	UL-00008919	24		40	матовый	≤5	872×22×34	50
ULI-P11-35W/SPFR IP40 WHITE	UL-00002259	35		56	матовый	≤5	1150×22×34	25

230 В 50 Гц	30000 ч	A	120°	IP40	cos φ 0,85	+45° 0°	АЛЮМИ- НИЙ КОРПУС	КАРТОН УПАКОВКА	24 мес. ГАРАНТИЯ	светильник, шнур питания с вилкой 1,2 м, жёсткий и гибкий переходники, заглушка, клипсы для крепления 2 шт., инструкция
----------------	------------	---	------	------	---------------	------------	-------------------------	--------------------	---------------------	---

* Комплектуется только жёстким переходником.



SPFB
спектр

Светодиодные светильники для растений ULI-P18/P19 серии «ФитоЛето», красно-белый спектр SPFB

	Вт	спектр свечения	PPF, мкмоль/с	рассеиватель	последовательное соединение	мм		
ULI-P18-15W/SPFB IP40 WHITE	UL-00005949	15	освещение и досветка декоративных и овощных культур от рассады до плодоношения	23	прозрачный	≤10	560×22×33	50
ULI-P19-30W/SPFB IP40 WHITE	UL-00006554	30		46	прозрачный	≤5	1150×22×33	25

220 В 50 Гц	30000 ч	A+	120°	IP40	cos φ ≥0,9	+45° 0°	АЛЮМИНИЙ КОРПУС	КАРТОН УПАКОВКА	24 мес. ГАРАНТИЯ	светильник, шнур питания с вилкой 1,2 м, жёсткий и гибкий переходники, заглушка, клипсы для крепления 2 шт., инструкция
----------------	---------	----	------	------	------------	------------	--------------------	--------------------	---------------------	---

Комплект аксессуаров

Для 3-контактных светильников (ULI-P10/11/12/13/18/19/20/21)



Для 2-контактных светильников (ULI-P16/17/28)



Удлинённый переходник (приобретается отдельно)

	КОЛ-ВО КОНТАКТОВ	ММ		
UCX-PP2/L10-050 WHITE 1 POLYBAG	UL-00008551	2	500×10×5	500
UCX-PP3/L10-050 WHITE 1 POLYBAG	UL-00008553	3	500×10×10	500



Спектр свечения

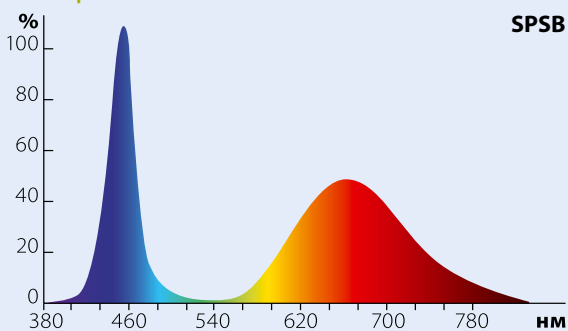

Для моделей ULI-P20/P21/P28

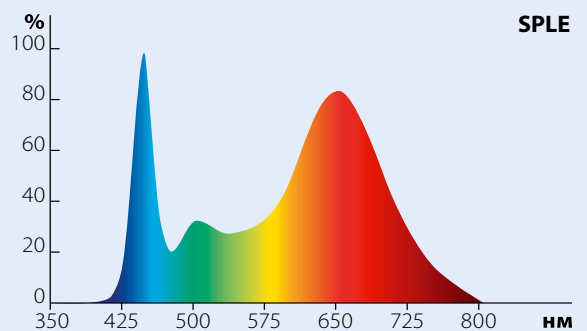

Для моделей ULI-P12/P13/P16/P17

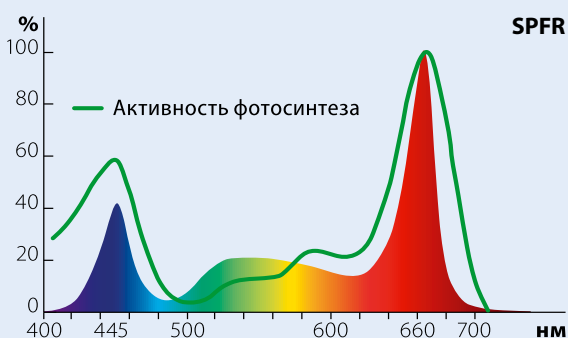

Для моделей ULI-P10/P11

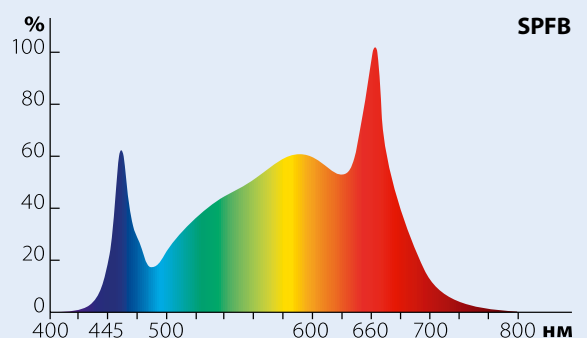

Для моделей ULI-P18/P19

Подставки для светильников ULI-P, серия UFP

Подставка UFP-G03S WHITE

Применяется для крепления светильников серии ULI-P. Высота подвеса светильника на подставке регулируется — 350/420/490 мм. Подставка выполнена из металлического профиля с белым антикоррозионным покрытием.

	АхВхС, мм	материал
UFP-G03S WHITE	UL-00003282 515x715x200	сталь

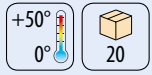

Подставки UFP-G20S

Предназначены для крепления светильников серии ULI-P на высоту до 800 мм.

	АхВхС, мм	материал
UFP-G20S H50 WHITE	UL-00007139 500x105x205	сталь
UFP-G20S H80 WHITE	UL-00007140 800x112x220	сталь

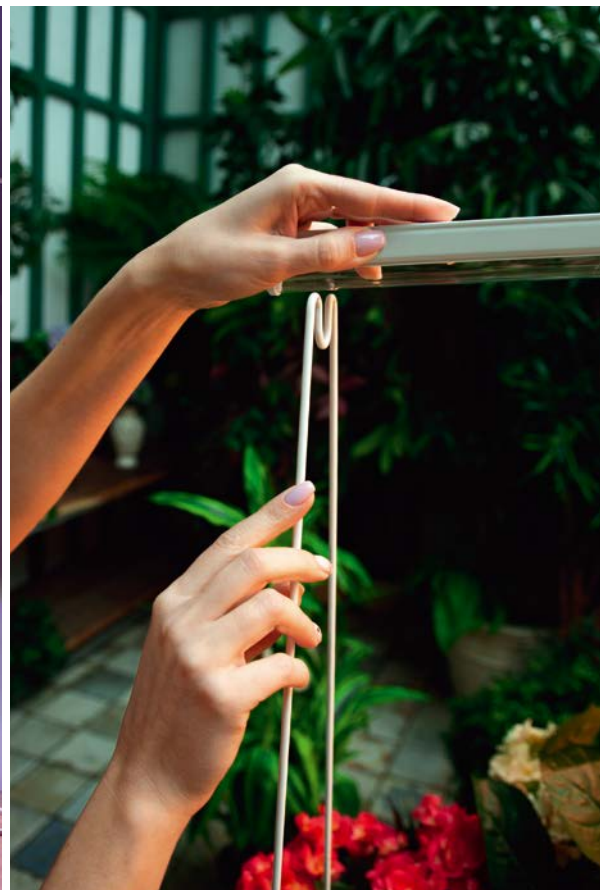

ПОДСТАВКИ ДЛЯ СВЕТИЛЬНИКОВ ULI-P ДЛЯ ВЫРАЩИВАНИЯ РАССАДЫ И АРОМАТНЫХ ТРАВ

Подставки для светильников ULI-P применяются для выращивания рассады и ароматных трав в домашних условиях. Подставка изготовлена из окрашенного полипропилена и стального профиля, с антикоррозийным покрытием. Светильники в комплект не входят, рекомендуется использовать светильники ULI-P (см. стр. 157).



	код	подставка			кол-во, шт.	кашпо		
		цвет	материал	мм		цвет	материал	мм
UFP-G34S WHITE 12	UL-00004150	□	сталь, пластик	540x215x530	12	□	пластик	95x80x98
UFP-G34S WHITE MIX 12	UL-00004151	□	сталь, пластик	540x215x530	12	4x □, 4x ■, 4x ■	пластик	95x80x98

ПОДСТАВКА ДЛЯ СВЕТИЛЬНИКОВ ULI-P ECONOM

Изделие UFP-G56S MARBLE 6 применяется для выращивания рассады и ароматных трав в домашних условиях. В комплект входит подставка с 6 горшками. Подставка изготовлена из окрашенного полипропилена. Светильники в комплект не входят, рекомендуется использовать светильники ULI-P (см. стр. 157).



	код	подставка			кол-во, шт.	кашпо		
		цвет	материал	мм		цвет	материал	мм
UFP-G56S MARBLE 6	UL-00006092	мраморный (серый)	пластик	544x116x466	6	мраморный (серый)	пластик	95x80x98

НАБОРЫ ДЛЯ ГИДРОПОНИКИ MINIGARDEN AQUA

Наборы для гидропоники ULT-P44A предназначены для выращивания различной рассады в домашних условиях. В комплект входит подставка-ёмкость на 24 лунки, светодиодный светильник и компрессор (не во всех комплектациях) для воздушного орошения корней выращиваемых растений. С помощью такого мини-сада можно выращивать рассаду, ароматные травы, луковичные цветы для гидропоники, а также использовать для размножения растений черенкованием. Светодиодный светильник в составе данных комплектов имеет специальный спектр свечения для растений. Подставка изготовлена из окрашенного полипропилена и стального профиля, покрытого порошковой антикоррозионной краской.



Светильники для наборов Minigarden AQUA см. на стр. 157.



SPSB
спектр

светильник, мм

ULT-P44A-10W/SPSB IP40 AQUA WHITE UL-00004496 560x22x34

 светильник ULI-P20-10W/SPSB IP40 WHITE, подставка UFP-G44S, компрессор UDN-P44

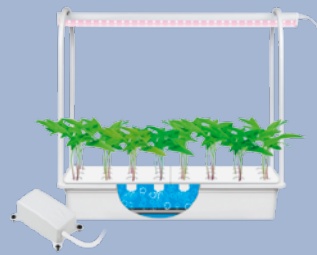

SPLE
спектр

светильник, мм

ULT-P44C-10W/SPLE IP20 AQUA WHITE UL-00004497 572x22x33

 светильник ULI-P16-10W/SPLE IP20 WHITE, подставка UFP-G44S, компрессор UDN-P44

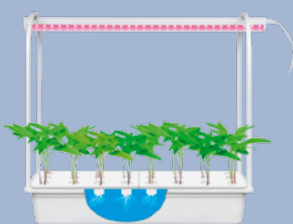

SPSB
спектр

светильник, мм

ULT-P44B-10W/SPSB IP40 AQUA SIMPLE WHITE UL-00004498 560x22x34

 светильник ULI-P20-10W/SPSB IP40 WHITE, подставка UFP-G44S

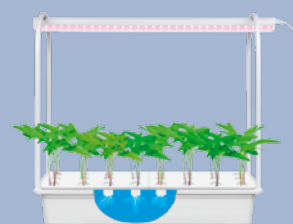

SPLE
спектр

светильник, мм

ULT-P44D-10W/SPLE IP20 AQUA SIMPLE WHITE UL-00004499 572x22x33

 светильник ULI-P16-10W/SPLE IP20 WHITE, подставка UFP-G44S

Подставка UFP-G44S

Цвет	белый
Материал	сталь, пластик
Размер, мм	540x220x540
Ёмкость, мм	540x220x90

Компрессор UDN-P44

Напряжение, В	220
Частота, Гц	50
Мощность, Вт	2
Давление, кПа	5
Уровень шума, дБ	<35
Размер, мм	85x50x36

НАБОРЫ «МИНИСАД»

Наборы «Минисад» применяются для выращивания рассады и ароматных трав в домашних условиях. В комплект входит подставка с 12, 6 или 2 горшками и светодиодный светильник. Светодиодный светильник в составе данных комплектов имеет специальный спектр свечения для растений. Подставка изготовлена из окрашенного полипропилена.

Светильники для наборов «Минисад» см. на стр. 157. Подставки для наборов «Минисад» представлены на стр. 161.



SPSB
спектр

светильник, мм		
ULT-P34-10W/SPSB IP40 WHITE 12	UL-00004149	560x22x34



светильник ULI-P20-10W/SPSB IP40 WHITE,
подставка UFP-G34S WHITE 12



SPLE
спектр

светильник, мм		
ULT-P34-10W/SPLE IP40 WHITE 12	UL-00004998	572x22x33



светильник ULI-P16-10W/SPLE IP20 WHITE,
подставка UFP-G34S WHITE 12



SPBR
спектр

светильник, мм		
ULT-P34-10W/SPBR IP20 WHITE 12	UL-00007471	572x22x33



светильник ULI-P20-10W/SPBR IP20 WHITE,
подставка UFP-G34S WHITE 12



SPLE
спектр

светильник, мм		
ULT-P54-10W/SPLE IP20 WHITE	UL-00007145	572x22x33



светильник ULI-P16-10W/SPLE IP20 WHITE,
подставка с 2 лотками UFP-G54S WHITE 2



SPSB
спектр

светильник, мм		
ULT-P56-10W/SPSB IP20 MARBLE ECONOM	UL-00006094	572x22x33



светильник ULI-P26-10W/SPSB IP20 WHITE,
подставка UFP-G56S MARBLE 6



SPLE
спектр

светильник, мм		
ULT-P56-10W/SPLE IP20 MARBLE ECONOM	UL-00006917	572x22x33



светильник ULI-P16-10W/SPLE IP20 WHITE,
подставка UFP-G56S MARBLE 6

СВЕТИЛЬНИКИ ДЛЯ РАСТЕНИЙ ULY-P90/P91/P93

Конструкция светильников позволяет размещать их близко к зоне посадки, при параллельном размещении светильников обеспечивается равномерная освещённость, тем самым экономится пространство и минимизируются потери света. Светильники имеют высокую степень защиты от влаги и пыли IP65, соединены последовательно и имеют герметичные разъёмы на концах для подключения к проводу питания и удлинителем.

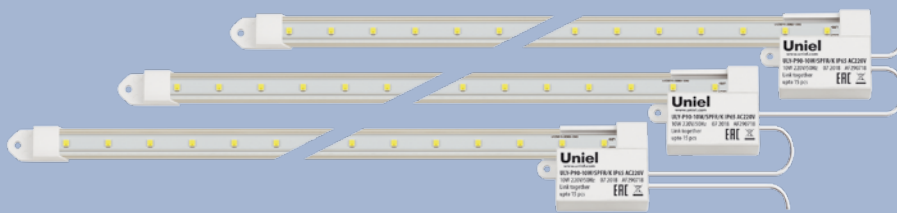

Светильники и наборы серии ULY-P90/P91

	Вт	спектр свечения	PPF, мкмоль/с	мм		
ULY-P90-10W/SPFR/K IP65 AC220V CLEAR KIT03	UL-00003850	10×3	освещение и досветка декоративных и овощных культур от рассады до плодоношения	17	590×13/40×8/16	24
ULY-P90-10W/SPFR/K IP65 AC220V CLEAR KIT09	UL-00003852	10×9		17	590×13/40×8/16	8
ULY-P91-20W/SPFR/K IP65 AC220V CLEAR KIT03	UL-00003851	20×3	34	1090×13/40×8/16	24	
ULY-P91-20W/SPFR/K IP65 AC220V CLEAR KIT09	UL-00003853	20×9	34	1090×13/40×8/16	8	



Комплектация и упаковка наборов

ULY-P90-10W/SPFR/K IP65 AC220V CLEAR KIT03
ULY-P91-20W/SPFR/K IP65 AC220V CLEAR KIT03

Светильники 3 шт., провод питания 1 шт., заглушка 1 шт., саморезы 6 шт.

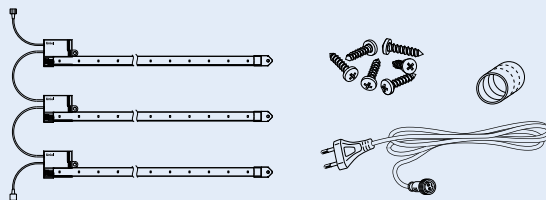

ULY-P90-10W/SPFR/K IP65 AC220V CLEAR KIT09
ULY-P91-20W/SPFR/K IP65 AC220V CLEAR KIT09

Светильники 9 шт., провод питания 1 шт., заглушки 3 шт., саморезы 18 шт.

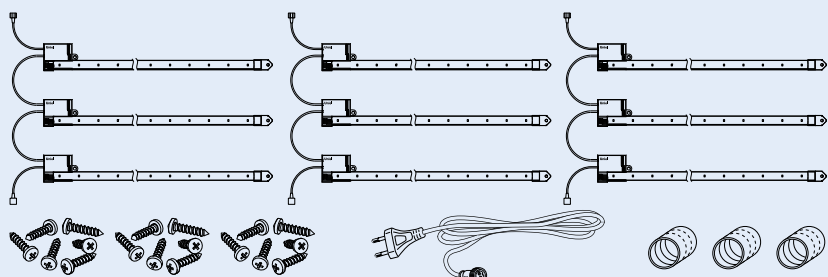

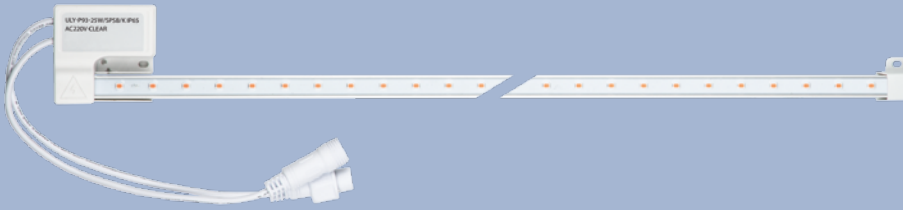

Светильники серии ULY-P93

		Вт	спектр свечения	PPF, мкмоль/с	мм
ULY-P93-25W/SPFR/K IP65 AC220V CLEAR	UL-00007873	25	освещение и досветка декоративных и овощных культур от рассады до плодоношения	42	1155×51×19,4
ULY-P93-25W/SPLE/K IP65 AC220V CLEAR	UL-00007874	25	освещение и досветка декоративных растений, ароматных трав, рассады	35	1155×51×19,4
ULY-P93-25W/SPFB/K IP65 AC220V CLEAR	UL-00007875	25	освещение и досветка декоративных и овощных культур от рассады до плодоношения	45	1155×51×19,4
ULY-P93-25W/SPSB/K IP65 AC220V CLEAR	UL-00007876	25	досветка для ускорения роста рассады и стимулирования цветения	35	1155×51×19,4
ULY-P93-25W/SPBR/K IP65 AC220V CLEAR	UL-00007877	25	досветка овощных культур	30	1155×51×19,4



Схема параллельного подключения светильников

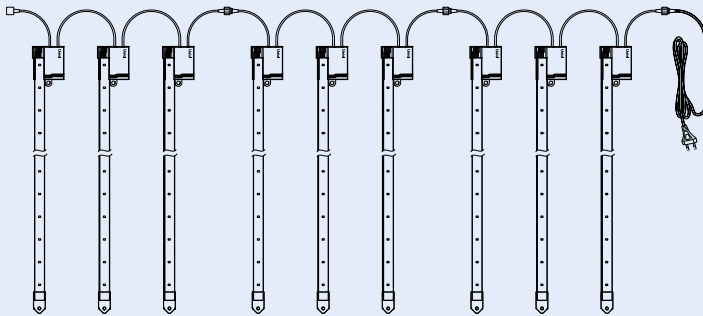

Имеется возможность последовательного соединения



Для увеличения расстояния между группами светильников используйте удлинитель с герметичными разъёмами UCX-PP2/Y90-100 WHITE (н/к).



Для отдельного использования светильников из комплекта следует приобрести дополнительный провод питания UCX-PT2/Y90-120 WHITE.

СВЕТИЛЬНИКИ ДЛЯ РАСТЕНИЙ СВЕТОДИОДНЫЕ ULT-P32 С ТАЙМЕРОМ И ДИММЕРОМ НА ШТАТИВЕ

Серия светильников для растений, которые устанавливаются на штатив с регулируемой высотой. Светильники имеют встроенный диммер для регулировки яркости свечения и таймер включения/выключения. Благодаря гибким ножкам, свет плафона легко направлять в нужную сторону.

ПРЕИМУЩЕСТВА

- Стимулирует рост и естественный цвет листьев.
- Приятное бледно-розовое свечение.
- 4 независимых источника света.
- Регулирование яркости (диммирование).
- Таймер включения/выключения светильника.
- Регулируемый штатив.

128–230 см

SPLE
спектр

NEW!

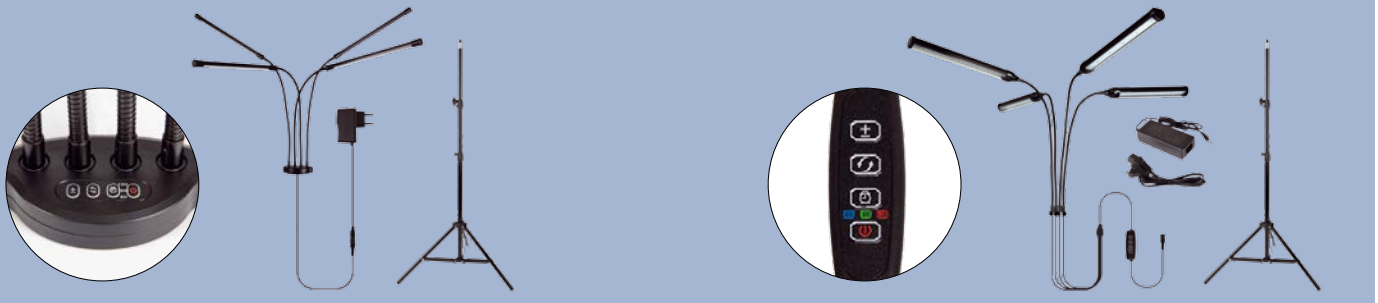

	Вт	спектр свечения	PPF, мкмоль/с	светильник, см	источник света, мм	высота регулирования, см	провод, см
ULT-P32-36W/SPLE/TM/40 IP40 BLACK QUAD UL-00008905	36	освещение и досветка декоративных растений, ароматных трав, рассады	50	47×47×230	302×19×19	128–230	207
ULT-P32-60W/SPLE/TM/40 IP40 BLACK QUAD UL-00008906	60		85	47×47×228	287×39×30	126–228	295

110–240 В 50 Гц	30000 ч	IP40	II	cos φ 0,85	+40° 0°	МЕТАЛЛ/ ПЛАСТИК КОРПУС	КАРТОН УПАКОВКА	20	24 мес. ГАРАНТИЯ	светильник с таймером, штатив, источник питания с проводом, инструкция
--------------------	---------	------	----	---------------	------------	------------------------------	--------------------	----	---------------------	--

Выключатель/таймер

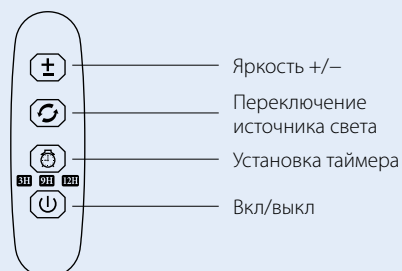

Спектр свечения

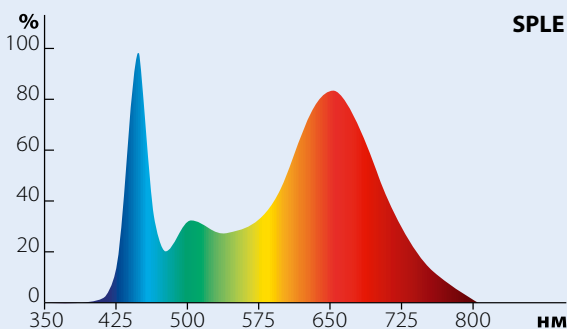

СВЕТОДИОДНЫЕ СВЕТИЛЬНИКИ ДЛЯ РАСТЕНИЙ ULT-P33, ULT-P35

Серия светильников для растений в настольном исполнении с креплением-прищепкой. Светильники имеют встроенный диммер для регулировки яркости свечения и таймер включения/выключения. Благодаря гибким ножкам, свет плафона легко направлять в нужную сторону.

Модели имеют различный спектр свечения:

- ULT-P33 BLACK — досветка для ускорения роста рассады и стимулирования цветения;
- ULT-P33 WHITE, ULT-P35 WHITE — освещение и досветка декоративных растений, ароматных трав, рассады.



Легко направить свет в нужном направлении

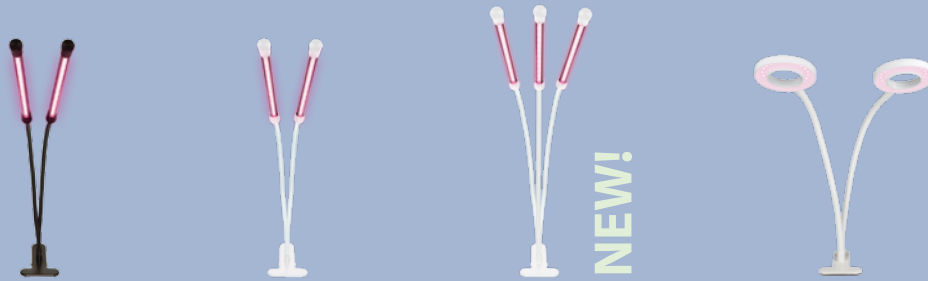

		Вт	спектр свечения	PPF, мкмоль/с	длина опоры, мм	мм	корпус
ULT-P33-15W/SPSB/TM IP40 BLACK	UL-00004735	15	досветка для ускорения роста рассады и стимулирования цветения	20	400	710×110×75	■
ULT-P33-15W/SPLE/TM IP40 WHITE	UL-00007473	15	освещение и досветка декоративных растений, ароматных трав, рассады	20	400	710×110×75	□
ULT-P33-18W/SPLE/TM/60 IP40 WHITE TRIPLE	UL-00008904	18		25	600	910×111×74	□
ULT-P35-15W/SPLE/TM IP40 WHITE	UL-00004847	15		15	400	520×114×76	□

110–240 В 50 Гц
30000 ч
A
180°
IP40
Кп 10%
cos φ 0,85
ПРОВОД 1,8 м
+45° 0°
МЕТАЛЛ/ ПЛАСТИК КОРПУС
КАРТОН УПАКОВКА
20

Выключатель/таймер

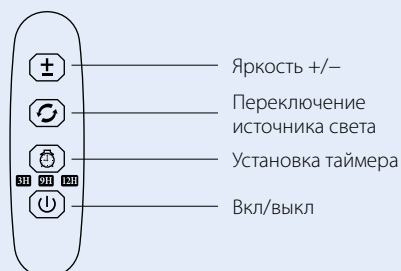

Спектр свечения

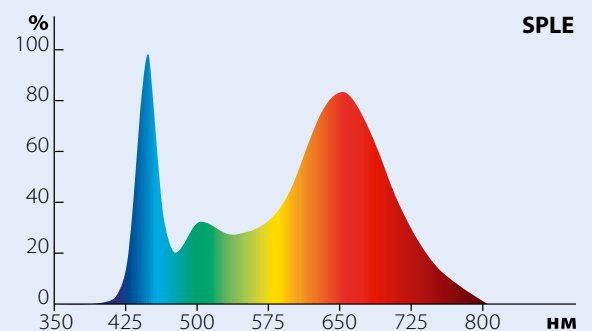
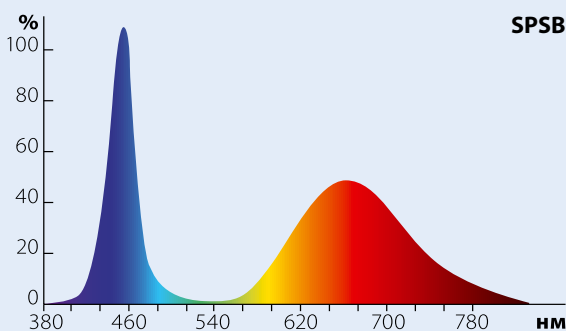

СВЕТОДИОДНЫЙ СВЕТИЛЬНИК ДЛЯ РАСТЕНИЙ ULT-P39

Светильник предназначен для подсветки домашних цветов и растений. В комплект поставки входят колышек для установки в землю и крепление для подвесного монтажа, благодаря чему светильник имеет два варианта монтажа: в землю или подвесной.

ПРЕИМУЩЕСТВА

- Уникальный спектр света, требующийся растениям для фотосинтеза.
- Улучшает рост и развитие растений.
- Не раздражает глаза и не требует экранирования зоны выращивания.
- Не нагревает воздух.

Важно! Размещайте светильник в 15 см от растения.

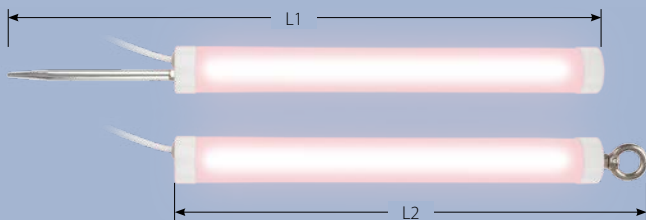

		Вт	спектр свечения	PPF, мкмоль/с	мм	L1, мм	L2, мм
ULT-P39-6W/SPLE IP40 WHITE	UL-00007147	6	освещение и досветка декоративных растений	8,5	Ø28x250	350	280

5 В	30000 ч	A	160°	IP40	+40° -25°	ПЛАСТИК КОРПУС	КАРТОН УПАКОВКА	100	18 мес. ГАРАНТИЯ	светильник, шнур питания с USB 1 м, крепление для подвесного монтажа, колышек для установки в землю, инструкция
-----	---------	---	------	------	--------------	-------------------	--------------------	-----	---------------------	---

Спектр свечения

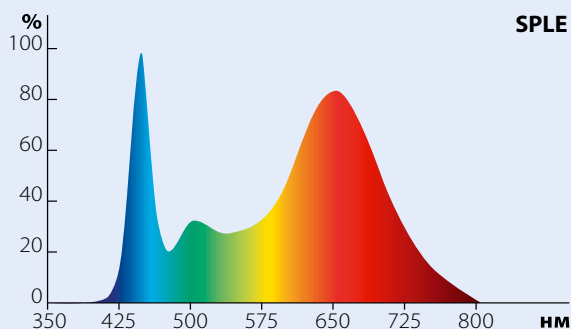

СВЕТОДИОДНЫЕ ЛЕНТЫ ДЛЯ РАСТЕНИЙ ULS-P

Светодиодные ленты полного и фиолетового спектров свечения предназначены для ускорения роста и развития растений, рассады и плодов. Позволяют растениям эффективно пройти полный цикл развития — от проращивания семян до плодоношения.

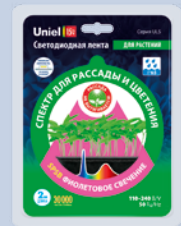

Светодиодные ленты для растений «Готовое решение»

		Вт	Вт/м	спектр свечения	PPF, мкмоль/с
ULS-P76-2835-42LED/m-IP65-2M-SPSB RRP18C00	UL-00004101	15	7,5	досветка для ускорения роста рассады и стимулирования цветения	IP65 8/16
ULS-P77-2835-42LED/m-IP20-2M-SPSB RRP18C00	UL-00006216	15	7,5		IP20 8/16
ULS-P71-2835-42LED/m-IP65-2M-SPLE RRP18C00	UL-00007572	15	7,5	освещение и досветка декоративных растений, ароматных трав, рассады	IP65 10/20

12 В	30000 ч	A++	120°	10 мм	2 м	+40° -25°	БЛИСТЕР УПАКОВКА	24	лента светодиодная 2 м, провод для подключения, источник питания, инструкция
------	---------	-----	------	-------	-----	--------------	---------------------	----	--

ТАЙМЕРЫ ДЛЯ АВТОМАТИЧЕСКОГО ВКЛЮЧЕНИЯ И ВЫКЛЮЧЕНИЯ СВЕТИЛЬНИКОВ

Предназначены для автоматического включения и выключения светильников и иных электроприборов по заданному расписанию.



Таймеры с розеткой

Таймер электронный с розеткой UST-E20 WHITE

- Максимальная мощность нагрузки 1600 Вт.
- Энергонезависимая память.
- 20 интервалов установки времени.
- Установка по дням недели.

Таймер механический с розеткой UST-M10 WHITE

- Максимальная мощность нагрузки 3500 Вт.
- 24-часовой график работы.
- Легко настраивать.

			мин. установка времени, мин	настройка дней недели	время работы аккумулятора, ч	макс. нагрузка прибора
UST-E20 WHITE	UL-00003766	электронный	1	✓	100	7,5 А / 1600 Вт
UST-M10 WHITE	UL-00003765	механический	30	✗	✗	16 А / 3500 Вт

220–240 В
50 Гц

IP20

+40°
-10°

ПЛАСТИК
КОРПУС

48

18 мес.
ГАРАНТИЯ

Таймеры с вилкой для фитосветильников

Таймеры UST-E32 и UST-E33 предназначены для автоматического включения и выключения светильников при освещении комнатных растений и аквариумов. С помощью таймеров можно задавать интервалы работы продолжительностью 9/12/15 часов. При бесперебойном и стабильном питании таймер автоматически включается и выключается каждый день (цикл 24 часа).

			для светильников	макс. нагрузка прибора	кол-во режимов	мм
UST-E32 WHITE 2M	UL-00006492	ULI-P16, ULI-P17, ULI-28		0,8 А / 150 Вт	3	80×24×15
UST-E33 WHITE 2M	UL-00006493	ULI-P10, ULI-P11, ULI-P18, ULI-P20, ULI-P21		0,8 А / 150 Вт	3	80×24×15

200–240 В
50 Гц

IP40

+40°
0°

ПЛАСТИК
КОРПУС

ПАКЕТ
УПАКОВКА

10/100

24 мес.
ГАРАНТИЯ

ДЛИНА
ПРОВОДА
2 м

Выключатель

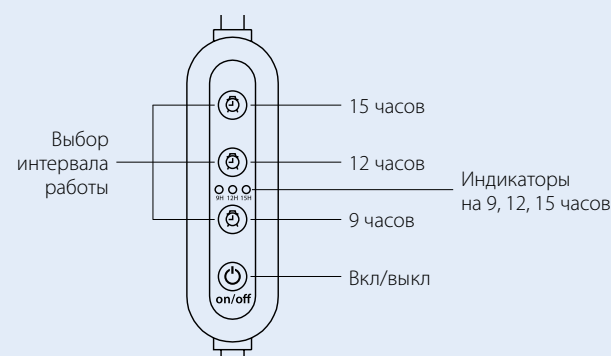

ЛАМПЫ ДЛЯ РАСТЕНИЙ

Светодиодные энергосберегающие лампы для растений специально разработаны для продления светового дня, что положительно влияет на рост и развитие растений. Имеют либо полный спектр излучения, либо особый спектр с преобладанием синего и красного цветов. Благодаря такому излучению активизируются процессы фотосинтеза и заметно ускоряется рост и развитие растений. Являются альтернативной заменой стандартных ламп накаливания и линейных люминесцентных ламп, используемых обычно для дополнительного освещения рассады, а также экзотических комнатных растений.

ПРЕИМУЩЕСТВА

- Улучшают рост и развитие растений.
- Безопасны для всех видов растений.
- Могут быть использованы в светильнике со стандартным патроном E27.



Лампа А60 полного спектра SPFR

Освещение и досветка декоративных и овощных культур от рассады до плодоношения.

	Вт	цоколь	PPF, мкмоль/с	мм
LED-A60-10W/SPFR/E27/CL PLP01WH	10	E27	9,5	60x110

175–250 В 50 Гц	30000 ч	A++	240°	cos φ ≥0,7	+40° –20°	КАРТОН УПАКОВКА	50	36 мес. ГАРАНТИЯ
--------------------	------------	-----	------	---------------	--------------	--------------------	----	---------------------



Лампы А60 сине-красного спектра SPSB

Досветка для ускорения роста рассады и стимулирования цветения.

	Вт	цоколь	PPF, мкмоль/с	мм
LED-A60-9W/SP/E27/CL ALM01WH	9	E27	9	60x110
LED-A60-14W/SPSB/E27/CL PLP30WH	14	E27	16	60x110

200–250 В 50 Гц	30000 ч	A++	220°	cos φ ≥0,7	+40° –30°	КАРТОН УПАКОВКА	10/50	36 мес. ГАРАНТИЯ
--------------------	------------	-----	------	---------------	--------------	--------------------	-------	---------------------



Лампа сине-красного спектра SPSB высокой мощности

Досветка для ускорения роста рассады и стимулирования цветения.

	Вт	цоколь	PPF, мкмоль/с	мм
LED-M80-20W/SP/E27/CL ALS55WH	20	E27	21,5	80x146

175–250 В 50 Гц	25000 ч	A	160°	IP54	+40° –30°	КАРТОН УПАКОВКА	20	24 мес. ГАРАНТИЯ
--------------------	------------	---	------	------	--------------	--------------------	----	---------------------





Лампа U150 сине-красного спектра SPSB

Досветка для ускорения роста рассады и стимулирования цветения.

	Вт	цоколь	PPF, мкмоль/с	мм
LED-U150-16W/SPSB/E27/FR PLP30WH	16	E27	18	150×78



220–230 В 50 Гц	30000 ч	A++	120°	IP20	II	cos φ 0,85	+40° 0°	АЛЮМ./ ПЛАСТИК КОРПУС	КАРТОН УПАКОВКА
30	24 мес. ГАРАНТИЯ								



Лампы «ФитоЛето» сине-красного спектра SPSB

Досветка для ускорения роста рассады и стимулирования цветения.

	Вт	цоколь	PPF, мкмоль/с	мм
LED-A60-8W/SPSB/E27/CL PLP30GR	8	E27	11	60×110
LED-A60-15W/SPSB/E27/CL PLP30GR	15	E27	16	60×128



200–250 В 50 Гц	30000 ч	A++	220°	cos φ ≥0,7	+40° -30°	ТЕРМО- ПЛАСТИК КОРПУС	КАРТОН УПАКОВКА	100	36 мес. ГАРАНТИЯ
--------------------	---------	-----	------	---------------	--------------	-----------------------------	--------------------	-----	---------------------



	Вт	цоколь	PPF, мкмоль/с	мм
LED-M80-20W/SPSB/E27/FR PLS55GR	20	E27	21	100×165

220–240 В 50 Гц	30000 ч	A++	160°	IP54	cos φ ≥0,7	+45° -20°	ТЕРМО- ПЛАСТИК КОРПУС	КАРТОН УПАКОВКА	30
24 мес. ГАРАНТИЯ									

Линейные лампы T8 сине-красного спектра SPSB

Досветка для ускорения роста рассады и стимулирования цветения.

	Вт	цоколь	PPF, мкмоль/с	мм
LED-T8-9W/SPSB/G13/CL PLP30WH	9	G13	12	28×600
LED-T8-18W/SPSB/G13/CL PLP30WH	18	G13	23	28×1200

185–265 В 50 Гц	30000 ч	A++	330°	IP20	cos φ ≥0,7	+40° -30°	КАРТОН УПАКОВКА	25	24 мес. ГАРАНТИЯ
--------------------	---------	-----	------	------	---------------	--------------	--------------------	----	---------------------

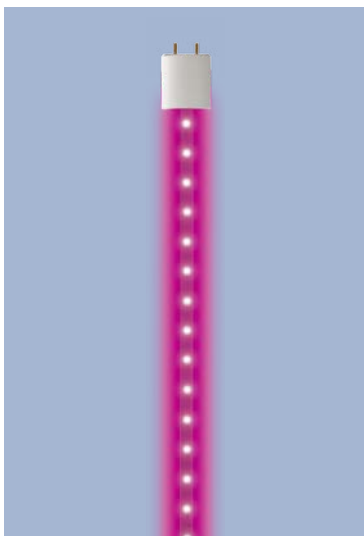

Лампы А60 красно-белого спектра SPFB

Освещение и досветка декоративных и овощных культур от рассады до плодоношения.

	Вт	цоколь	PPF, мкмоль/с	мм	
LED-A60-10W/SPFB/E27/CL PLP30WH	UL-00007404	10	E27	13	60x110
LED-A60-15W/SPFB/E27/CL PLP30WH	UL-00007405	15	E27	20	60x130

200–250 В 50 Гц	30000 ч	A++	220°	cos φ ≥0,7	+40° –30°	ТЕРМО- ПЛАСТИК КОРПУС	КАРТОН УПАКОВКА	10/100	36 мес. ГАРАНТИЯ
--------------------	------------	-----	------	---------------	--------------	-----------------------------	--------------------	--------	---------------------



Лампа LED-B82 фиолетового спектра SPBR

Для досветки овощных культур. Поворотный цоколь.

	Вт	цоколь	PPF, мкмоль/с	мм	
LED-B82-12W/SPBR/E27/CL PLP33WH	UL-00007647	12	E27	20	185x82x50

170–265 В 50 Гц	30000 ч	A++	360°	IP65	cos φ 0,85	+40° –25°	ПЛАСТИК КОРПУС	КАРТОН УПАКОВКА	50
--------------------	------------	-----	------	------	---------------	--------------	-------------------	--------------------	----

24 мес.
ГАРАНТИЯ



Расстояние до растения и площадь покрытия

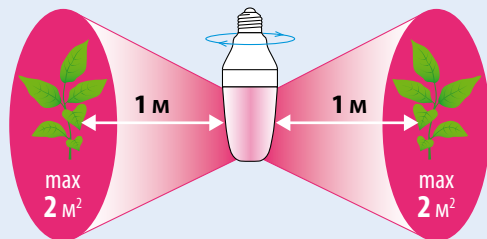

Лампы LED-P65 сине-красного спектра SPSB

Досветка для ускорения роста рассады и стимулирования цветения.

	Вт	цоколь	PPF, мкмоль/с	мм		
LED-P65-16W/SPSB/E27/FR/P2 PLP32WH	UL-00007406	16	E27	17	64x233	30
LED-P65-24W/SPSB/E27/FR/P3 PLP32WH	UL-00007407	24	E27	25	84x240	20
LED-P65-32W/SPSB/E27/FR/P4 PLP32WH	UL-00007408	32	E27	33	95x250	20

220–240 В 50 Гц	30000 ч	A++	180°	cos φ ≥0,7	+40° –30°	ТЕРМО- ПЛАСТИК КОРПУС	КАРТОН УПАКОВКА	24 мес. ГАРАНТИЯ
--------------------	------------	-----	------	---------------	--------------	-----------------------------	--------------------	---------------------

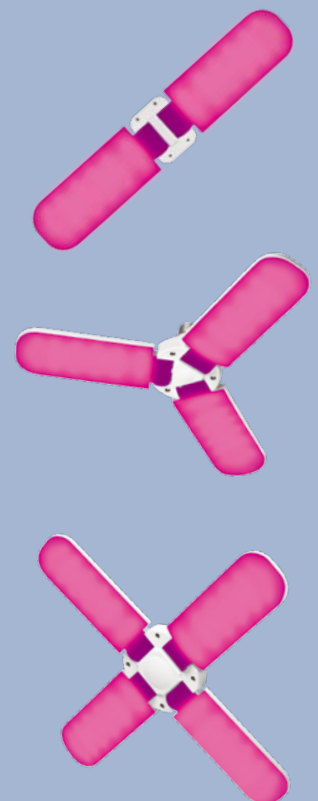
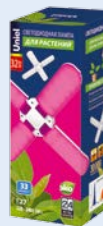



Патрон подвесной с выключателем DLC-P-T50B

Патрон подвесной с выключателем и штепсельной вилкой для ламп для растений.

		цоколь	мм	провод, м	корпус
DLC-P-T50B/E27 2M WHITE	UL-00007434	E27	Ø47×58	2	<input type="checkbox"/>
DLC-P-T50B/E27 3M WHITE	UL-00009249	E27	Ø47×58	3	<input type="checkbox"/>

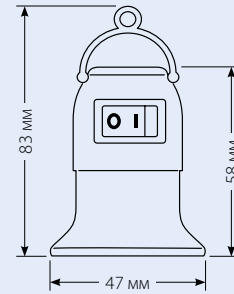

NEW!



Светильник настольный для фитоламп TLI-280 «ФитоЛето»

Светильник-прищепка с патроном на гибкой ножке. Предназначен для использования с фитолампами с патроном E27. Простое и удобное решение для организации дополнительной подсветки домашних растений.



		цоколь	макс. мощность лампы, Вт	корпус
TLI-280 WHITE E27 PLANT	UL-00009078	E27	60	<input type="checkbox"/>

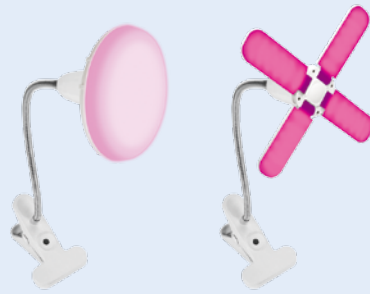
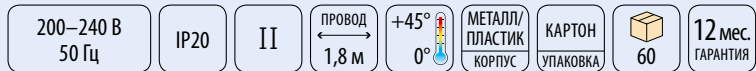

Для ламп для растений серий LED-U150, LED-P65, крупных и нестандартных ламп

ЛАМПЫ СВЕТОДИОДНЫЕ ДЛЯ ПТИЦЕВОДСТВА

Лампы красного спектра SCEP стимулируют половое созревание птицы и повышают яйценоскость.

Лампы сине-зелёного спектра SCBG стимулируют рост массы и размеров домашней птицы и ускоряют её развитие.

ПРЕИМУЩЕСТВА

- Низкое потребление электроэнергии.
- Диммируемые — бесстрессовое содержание птицы.
- Безопасные для всех видов домашней птицы.
- Легко моются (степень защиты IP65).



	Вт	цоколь	лм	спектр свечения	мм
LED-A60-9W/SCBG/E27/FR/DIM IP65 PLO65WH	UL-00003190	9 E27	900	синий/ зелёный	60x110
LED-A60-9W/SCEP/E27/FR/DIM IP65 PLO65WH	UL-00003189	9 E27	450	полно- спектральный, красный пик	60x110

175–250 В 50 Гц	25000 ч	A	270°	IP65	+40° –20°	КАРТОН УПАКОВКА	10/100	24 мес. ГАРАНТИЯ
--------------------	------------	---	------	------	--------------	--------------------	--------	---------------------



Спектр свечения

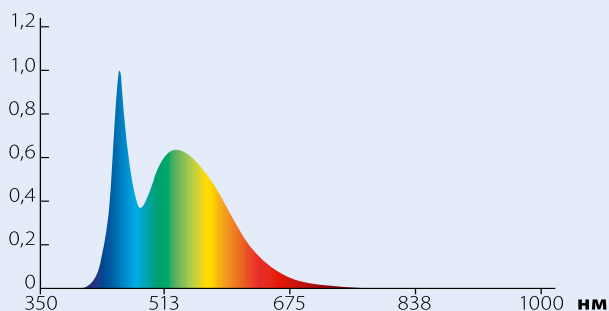

Для модели LED-A60-9W/SCBG

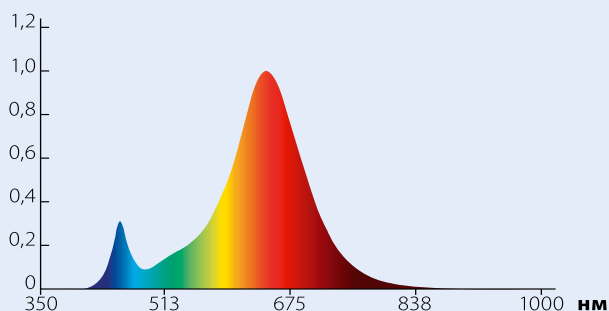

Для модели LED-A60-9W/SCEP

СВЕТИЛЬНИКИ ДЛЯ ПТИЦЕВОДСТВА

Специализированное освещение позволяет заметно повысить эффективность и производительность птицефабрики. Птица видит не так как человек, и её организм реагирует на свет совершенно иначе. Чем ближе спектр излучения светильника к эффективному спектру, требуемому птицей, тем лучше её развитие. Uniel предлагает автоматизированную систему освещения птичника с клеточным содержанием. Система позволяет учесть все факторы, влияющие на производительность птиц, связанные с освещением и светостимуляцией.

Для системы освещения предлагаются два вида светильников с различным спектром:

- светильники серий ULY-P60 и ULY-P61 для увеличения яйценоскости, которые подходят как для фотостимуляции, так и для основного освещения птичника;
- светильники сине-зелёного свечения серии ULY-P63, предназначенные для фотостимуляции бройлеров, позволяют сократить время выращивания птицы за счёт ускоренного развития.

ПРЕИМУЩЕСТВА

- Технология бесстрессового содержания птицы.
- Распределение светового дня по часам.
- Технология фотостимуляции прироста живой массы.
- Имеют высокую степень защиты от влаги и пыли IP65.
- Не требуют замены ламп за весь срок эксплуатации.
- Не содержат вредных веществ.
- Возможно последовательное соединение до 12-ти светильников.
- Легко очищаются от загрязнений в процессе эксплуатации.

Светильники ULY-P60/61 — увеличение яйценоскости

Применяются для освещения и фотостимуляции домашней птицы, что благоприятно сказывается на яйценоскости и стимулирует половое созревание птицы. Обеспечивают комфортное свечение для глаз птицы. Для организации режимов «рассвет» и «закат» и распределения светового дня по часам рекомендуется использовать контроллер ULC-P60. Рекомендуемый режим: за 24 часа 2–3 световых периода и 2–3 тёмных периода по 4 часа (единовременно для полного переваривания пищи птицей). Рекомендуемая площадь освещения при высоте подвеса 2–3 м для светильника ULY-P60-10W — 4–6 м², для ULY-P61-20W — 6–8 м².

		Вт	спектр свечения	лм	раб. напряжение, В	Гц	cos φ	мм
ULY-P60-10W/SCEP/K IP65 DC24V WHITE	UL-00001695	10	полноспектральный, красный пик	600	24			628×26
ULY-P61-20W/SCEP/K IP65 DC24V WHITE	UL-00001608	20	полноспектральный, красный пик	1200	24			1238×26
ULY-P61-20W/SCEP/K IP65 110-265V WHITE	UL-00001609	20	полноспектральный, красный пик	1200	110–265	50	0,92	1238×26

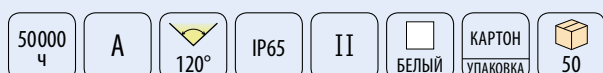



Светильники ULY-P63 — стимуляция развития бройлеров

Светильники сине-зелёного свечения ULY-P63 предназначены для фотостимуляции бройлеров, что позволяет сократить время выращивания и увеличить прирост живой массы птицы за счёт ее ускоренного развития.

		Вт	спектр свечения	лм	раб. напряжение, В	Гц	cos φ	мм
ULY-P63-20W/SCBG/K IP65 DC24V WHITE	UL-00001610	20	синий/зелёный	700	24			1250×21
ULY-P63-20W/SCBG/K IP65 110-265V WHITE	UL-00001611	20	синий/зелёный	700	110–265	50	0,92	1250×21

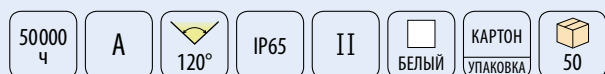

Спектр излучения светильников

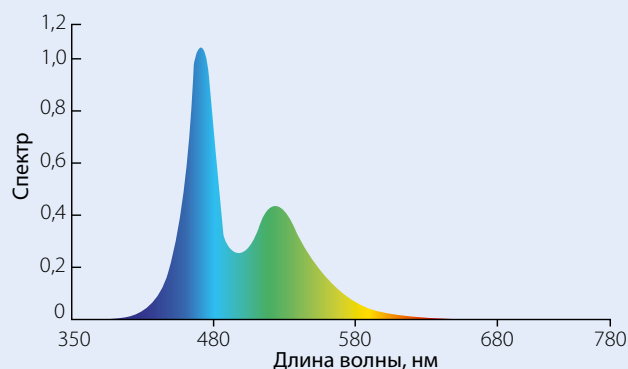
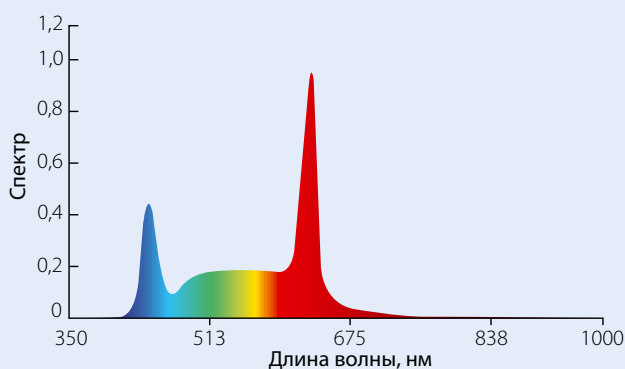

Контроллер ULC-P61 для управления светильниками для птицеводства ULY-P

Контроллер используется для обеспечения режимов бесстрессового содержания птицы «рассвет» (плавное увеличение светового потока) и «закат» (плавное уменьшение светового потока) и распределения светового дня по часам. Кроме того, за счёт технологии светостимуляции, существует возможность увеличить яйценоскость птицы и ускорить половое созревание молодняка и/или прироста живой массы птицы, в зависимости от используемых спектров свечения светильников. Данные режимы освещения можно организовать с помощью контроллера ULC-P61.

Контроллер ULC-P61 предназначен для управления светодиодными светильниками для птицеводства ULY-P*/DC24V Uniel, а также другой активной нагрузкой с мощностью потребления не более 200 Вт с постоянным напряжением питания 24 В. Контроллер управляет светильниками по типовой программе «рассвет, день, закат, ночь». Длительность виртуального дня (светового дня, 100% мощности) и количество виртуальных суток (световых периодов) настраивается пользователем самостоятельно. Порядок настройки и диапазон изменений указаны ниже. Длительность режимов «рассвет», «закат» и «ночь» не изменяется.

		вход, В	выход, В	макс. мощность нагрузки, Вт	макс. ток, А	кол-во каналов, шт	мм
ULC-P61	UL-00002768	24	24	200	8,3	1	65×65×24

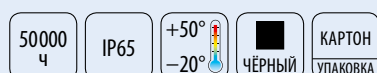

Виртуальные сутки

1

Рассвет 8–100%
(5 минут)

2

Настраиваемый виртуальный день
(от 0 до 9 часов)

3

Закат 100–8%
(5 минут)

4

Ночь 8%
(3 часа 50 минут)

Характеристики

- Настройка контроллера пользователем осуществляется кнопками на передней панели.
- Количество виртуальных суток — до трёх, регулировка виртуального дня в часах.
- Контроллер повторяет установленную программу автоматически до отключения питания.

Схема подключения

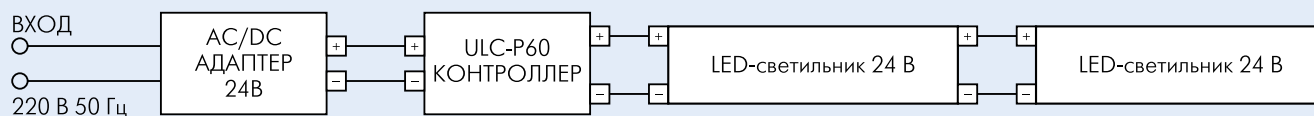

Светильники подключаются последовательно: 10 Вт до 10 шт., 20 Вт до 5 шт.

ЛАМПЫ ДЛЯ ПОДСВЕТКИ ВИТРИН С МЯСНОЙ ПРОДУКЦИЕЙ

Светодиодные лампы для подсветки витрин с мясной продукцией отличаются специально подобранным спектром излучения, подчёркивающим естественные цвета мяса и мясных продуктов. Светодиодные лампы Uniel с цоколем G13 являются прямой заменой люминесцентных трубчатых ламп с цоколем G13 и рекомендуются для витрин с мясом и мясной продукцией.

ПРЕИМУЩЕСТВА

- Повышают привлекательность товаров на витрине.
- Безопасная пластиковая колба.
- Не нагреваются в процессе работы.



Важно! Перед началом использования светодиодной лампы LED-T8 G13 необходимо отключить ПРА/ЭПРА.



		Вт	цоколь	лм	длина волны, нм	мм
LED-T8-20W/SM/G13/CL	09642	20	G13	800	410–480/500–725	25,5x1195



ПОВЫШАЮТ ПРИВЛЕКАТЕЛЬНОСТЬ ТОВАРОВ НА ВИТРИНЕ

При определённом сроке нахождения мяса, мясных и колбасных изделий в холодильной витрине или на прилавке, продукты начинают несколько терять привлекательность внешнего вида, но при этом остаются свежими. Но даже самое незначительное изменение цвета этих товаров делает их неаппетитными и может стать причиной отказа от покупки. Поэтому мясным продуктам необходимо освещение со специальным спектром, который замедлит процесс старения и дольше сохранит свежий вид.

БЕЗОПАСНАЯ ПЛАСТИКОВАЯ КОЛБА

Люминесцентные лампы содержат ртуть, а их колба выполнена из стекла. При подсветке витрин с мясными и колбасными изделиями люминесцентные лампы обязательно помещают в особый кожух, чтобы обеспечить безопасность продуктов в случае повреждения колбы лампы. Но тем не менее защитный кожух постепенно разрушается под воздействием ультрафиолетовых лучей люминесцентных ламп.

Светодиодные лампы для подсветки витрин с мясной продукцией не содержат ртути и выполнены с пластиковой колбой, что гарантирует сохранность продуктов.





5. Светильники

Аккумуляторные светильники

Точечные светильники

Декоративные патроны

Настольные светодиодные светильники

Настольные светильники

Светильники-ночники светодиодные

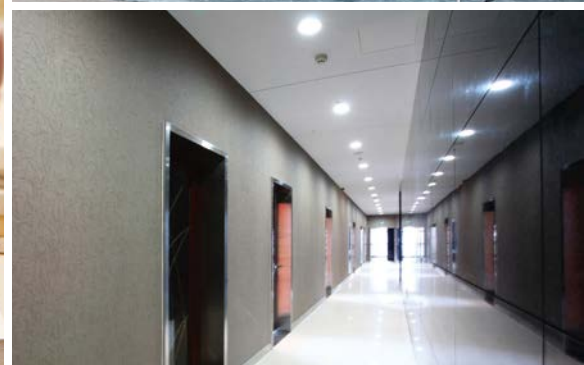
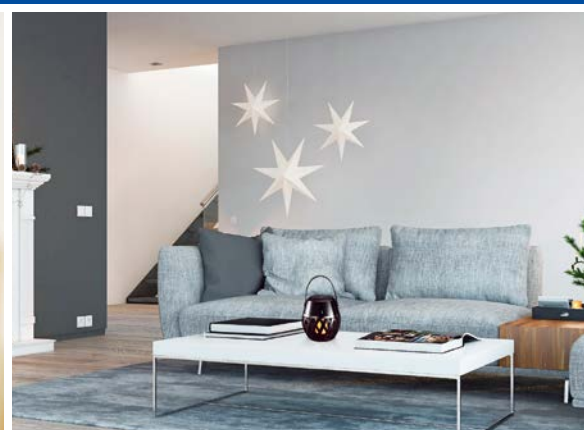

СВЕТОДИОДНЫЕ АККУМУЛЯТОРНЫЕ СВЕТИЛЬНИКИ ULG

Декоративные светодиодные аккумуляторные светильники используются для украшения дома и сада. Благодаря встроенному аккумулятору светильники полностью автономны и их можно размещать в любом месте. Влагозащищенный корпус выполнен из ударопрочного поликарбоната. Зарядка осуществляется через USB-порт (провод в комплекте). Режимы свечения: постоянное свечение одним цветом, быстрая смена цветов, плавная смена цвета с затуханием или без.

ПРЕИМУЩЕСТВА

- Разноцветное свечение.
- Быстрая и плавная смена цвета.
- До 10 часов непрерывной работы (при полной зарядке аккумулятора).
- Влагозащищенное исполнение.
- Зарядка через USB порт (провод в комплекте).
- Универсальность применения.

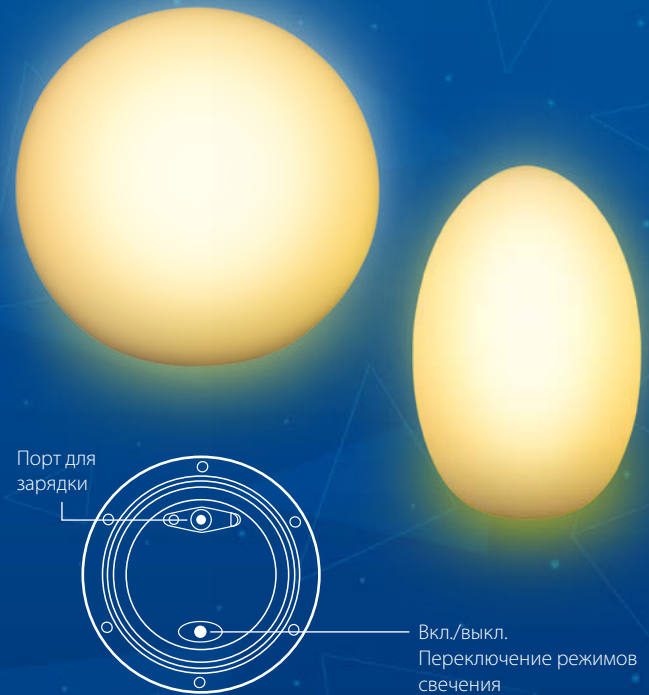

Светильники ULG-R001

	провод	светодиоды	аккумулятор	время зарядки, ч	мм
ULG-R001 020/RGB IP65 BALL UL-00003301	черный 1 м 5 В/1 А (в/к)	8 SMD5050 20 Лм белый 800 мкд цветной 8x0,2 Вт	встроен. литиевая батарея 2000 мАч	3-4	Ø200

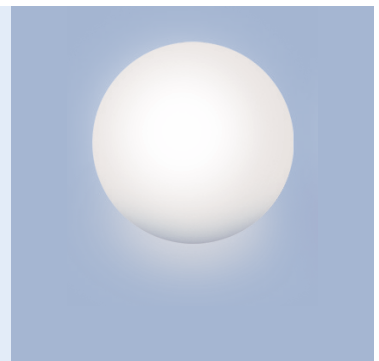
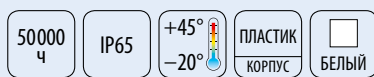

Светильник ULG-R003

	провод	светодиоды	аккумулятор	время зарядки, ч	мм
ULG-R003 019 RGB IP54 EGG UL-00003302	белый 1 м 5 В/1 А (в/к)	4 SMD5050 20 Лм белый 800 мкд цветной 4x0,2 Вт	встроен. литиевая батарея 1000 мАч	3-4	Ø140x190

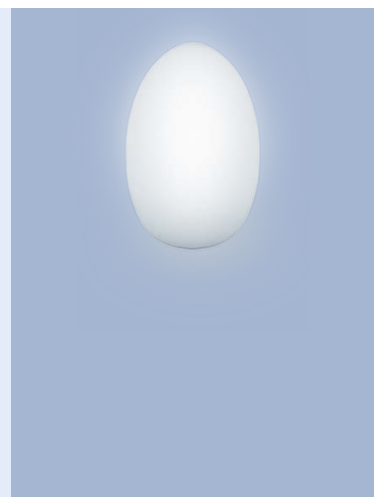
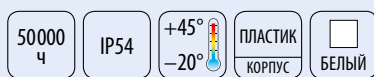

СВЕТИЛЬНИКИ GX53 / СЕРИЯ FT

Светильники Uniel GX53 серии FT имеют металлический корпус и предназначены для использования с энергосберегающими или светодиодными лампами с цоколем GX53 и мощностью до 13 Вт. Лампа в комплект не входит.



Варианты цвета



black chrome
чёрный хром



chrome
хром



nickel chrome
никель



gold
золото



antique gold
античное золото



white
белый



Накладные FT Prom

		MM
GX53/FT ANTIQUE GOLD 10 PROM	UL-00003738	Ø82×25
GX53/FT CHROME 10 PROM	UL-00003736	Ø82×25
GX53/FT WHITE 10 PROM	UL-00003737	Ø82×25
GX53/FT BLACK CHROME 10 PROM	UL-00003735	Ø82×25
GX53/FT GOLD 10 PROM	UL-00004147	Ø82×25
GX53/FT NICKEL CHROME 10 PROM	UL-00004148	Ø82×25

220–240 В
50 Гц



СВЕТИЛЬНИКИ GX53/H2 / СЕРИЯ PROM

Светильники GX53/H210 серии PROM предназначены для использования в коммерческих и жилых помещениях. Корпус светильника выполнен из металла с различными вариантами окраски.

Светильники используются с компактными люминесцентными и светодиодными лампами с цоколем GX53. Лампа в комплект не входит. В индивидуальной упаковке 10 светильников.



Металлический корпус

Варианты цвета



white
белый



chrome
хром



gold
золото



nickel
никель



black chrome
чёрный хром



antique brass
античная латунь

			мм
GX53/H2 WHITE 10 PROM	UL-00005051		Ø100×20
GX53/H2 CHROME 10 PROM	UL-00005052		Ø100×20
GX53/H2 GOLD 10 PROM	UL-00005053		Ø100×20
GX53/H2 NICKEL 10 PROM	UL-00005054		Ø100×20
GX53/H2 BLACK CHROME 10 PROM	UL-00005055		Ø100×20
GX53/H2 ANTIQUE BRASS 10 PROM	UL-00005056		Ø100×20

220–240 В
50 Гц
GX53
IP20
90 мм
КАРТОН
УПАКОВКА
10/100

Термокольцо для монтажа светильников серии GX53/H2

Термокольцо для натяжного потолка используется с полотнами из ПВХ и текстиля при установке светильников. Элемент выполняет защитную функцию: не даёт материалу растянуться под весом осветительного прибора или перегреться. Препятствует деформации и разрыву края полотна в месте установки. Протекторное кольцо крепится вокруг отверстия под светильник и упрочняет материал.

		внутренний диаметр, мм	внешний диаметр, мм
UFL-R01 GX53/85/95 CLEAR 020 POLYBAG	UL-00003282	85	95



ПАТРОНЫ ДЕКОРАТИВНЫЕ СЕРИИ TECHNO

Декоративные патроны серии TECHNO идеально подходят для оформления интерьеров в стиле техно, лофт, минимализм. Материал патрона — окрашенный алюминий. Длина провода составляет 1 м.

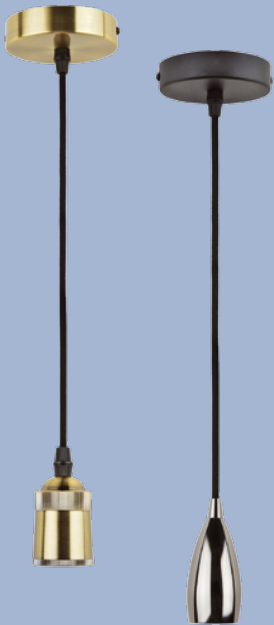

		цвет корпуса	цвет крепления	мм
DLC-T-S31/E27 TS/1M/BL BRONZE	UL-00005286	бронза	бронза	Ø44x65
DLC-T-S31/E27 TS/1M/BL PEARL BLACK	UL-00005287	чёрный жемчуг	чёрный	Ø44x65
DLC-T-S32/E27 TS/1M/BL PEARL BLACK	UL-00005289	чёрный жемчуг	чёрный	Ø44x105



ПАТРОНЫ ДЕКОРАТИВНЫЕ СЕРИИ VINTAGE

Декоративные патроны в стиле ретро. Предназначены для использования с декоративными лампами серии Vintage (стр. 40, 53). В коллекцию входят три модели с проводом длиной до 1,5 м и креплением, одна модель со шнуровым выключателем и одна модель без выключателя.

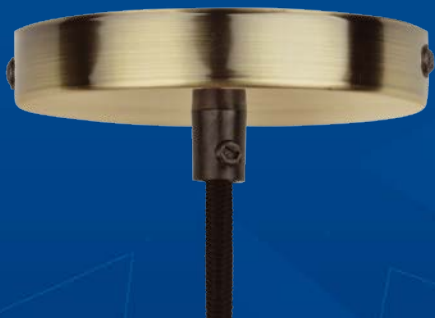

		цвет корпуса	цвет крепления	выключатель
DLC-V-S24K/E27 TS/1M/BL BRONZE	UL-00004500	бронза	бронза	поворотный
DLC-V-S24K/E27 TS/1M/BL PEARL BLACK	UL-00004501	чёрный жемчуг	чёрный	поворотный

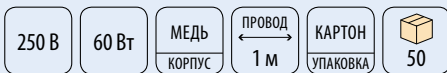

		цвет корпуса	выключатель
DLC-V-H01Z/E27 BRONZE	UL-00000530	бронза	шнуровой
DLC-V-H01/E27 BRONZE	UL-00000531	бронза	–



		цвет корпуса	цвет крепления	выключатель
DLC-V-S22K/E27 TS/1,5M/BL BRONZE	UL-00002824	бронза	бронза	–

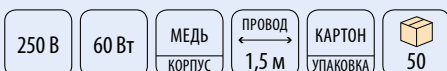

НАСТОЛЬНЫЕ СВЕТОДИОДНЫЕ СВЕТИЛЬНИКИ

Идеальный источник света и стильный элемент дизайна для самого изысканного интерьера. Высокая световая отдача, экономичность и длительный срок службы.



ПРЕИМУЩЕСТВА

- Равномерная яркость освещения, отсутствие бликов.
- Качественная цветопередача.
- Срок службы 30000 часов.
- 2 года гарантии.
- Высокая световая отдача — более 70 лм/Вт.
- Безопасность — не требуются высокие напряжения, низкая температура светодиода.
- Высокая механическая прочность, вибростойкость (отсутствие нити накаливания и иных чувствительных составляющих).
- Малая инерционность — включается сразу и на полную яркость.
- Количество циклов включения-выключения не оказывает существенного влияния на срок службы светодиодов.
- Экологичность — отсутствие ртути, фосфора и ультрафиолетового излучения.



TLD-569

Сенсорный выключатель с диммером.
Регулировка температуры света.

	Вт	лм	К
UL-00007437	8	400	2700–5500

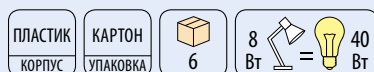

TLD-570

Сенсорный выключатель с диммером.
Регулировка температуры света.

	Вт	лм	К
UL-00007438	9	500	2700–5500

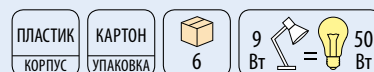



TLD-571

Сенсорный выключатель с диммером. USB порт для подключения портативных устройств и micro USB для питания светильника.

	Вт	лм	К
UL-00007439	8	400	4500

ПЛАСТИК КОРПУС
КАРТОН УПАКОВКА
24
8 Вт = 40 Вт



Время
 Дата / День недели
 Температура



TLD-566

Сенсорный выключатель с диммером. Возможность питания от USB. Корпус стилизован под кожу. Часы/дата и день недели/температура.

	Вт	лм	К
UL-00006769	6	300	4500

ПЛАСТИК РЕЗИНА КОРПУС
КАРТОН УПАКОВКА
8
6 Вт = 30 Вт



Температура
 Время
 Дата / День недели



TLD-542

Сенсорный выключатель с диммером. USB порт для подключения портативных устройств. Корпус стилизован под кожу. Температура/часы/дата и день недели.

	Вт	лм	К
UL-00001816	5	300	5000
UL-00001817	5	300	5000
UL-00003303	5	300	5000

ПЛАСТИК КОРПУС
КАРТОН УПАКОВКА
12
5 Вт = 30 Вт



TLD-565

Сенсорный выключатель с диммером. USB порт для подключения портативных устройств. Корпус стилизован под кожу. 3 режима свечения: 3000, 4500, 6000 К. Беспроводное зарядное устройство для смартфона (поддерживает не все модели смартфонов).

	Вт	лм	К
UL-00006472	12	360	3000/4500/6000
UL-00006473	12	360	3000/4500/6000

ПЛАСТИК КОРПУС
КАРТОН УПАКОВКА
12
12 Вт = 40 Вт





TLD-567

Сенсорный выключатель с диммером.
Возможность питания от USB.
Корпус стилизован под кожу.
Часы/дата и день недели/температура.

	Вт	лм	К	
UL-00006770	6	300	4500	■

ПЛАСТИК КОРПУС	КАРТОН УПАКОВКА	20	6 Вт = 30 Вт	СВЕТОДИОД
-------------------	--------------------	----	--------------	-----------



Светильник-ночник
с отдельным сенсорным
выключателем

TLD-564

Сенсорный выключатель с диммером.
Возможность питания от USB.
Корпус стилизован под кожу.
Светильник-ночник с отдельным
сенсорным выключателем.
3 режима свечения: 3000, 4500, 6000 К.
Аккумулятор 1200 мАч.

	Вт	лм	К	
UL-00006474	8	500	3000/4500/6000	▣

ПЛАСТИК КОРПУС	КАРТОН УПАКОВКА	25	8 Вт = 50 Вт	СВЕТОДИОД
-------------------	--------------------	----	--------------	-----------



TLD-572

Сенсорный выключатель.
Сенсорный диммер — три уровня
яркости.
Струбцина в комплекте.

	Вт	лм	К	
UL-00008663	7	500	4500	□
UL-00008664	7	500	4500	■

ПЛАСТИК КОРПУС	КАРТОН УПАКОВКА	20	7 Вт = 50 Вт	СВЕТОДИОД
-------------------	--------------------	----	--------------	-----------



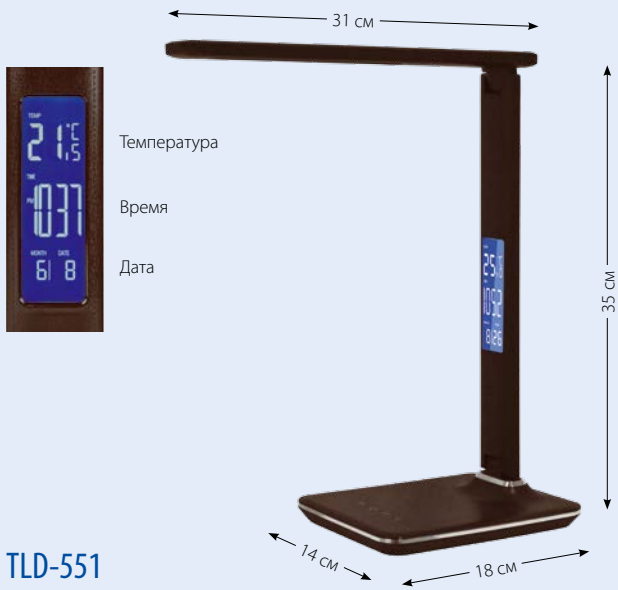

TLD-551

Сенсорный выключатель с диммером.
 USB порт для подключения портативных устройств.
 Корпус стилизован под кожу.
 3 режима свечения: 3000, 4500, 6000 К.
 Температура / время / дата.

	Вт	лм	К
UL-00003335	9	450	3000/4500/6000

ПЛАСТИК КОРПУС
КАРТОН УПАКОВКА
12
9 Вт = 45 Вт
СВЕТОДИОД
USB



TLD-509

Сенсорный выключатель с диммером.
 USB порт для подключения портативных устройств.
 4 режима свечения: 2700, 4200, 4800, 6400 К.

	Вт	лм	К
07521	10	840	2700/4200/4800/6400

МЕТАЛЛ/ ПЛАСТИК КОРПУС
КАРТОН УПАКОВКА
6
10 Вт = 80 Вт
СВЕТОДИОД
USB



TLD-547

Сенсорный выключатель с диммером.
 Возможность питания от USB.
 3 режима свечения: 3300, 4200, 6000 К.

	Вт	лм	К
UL-00002342	8	400	3300/4200/6000

МЕТАЛЛ/ ПЛАСТИК КОРПУС
КАРТОН УПАКОВКА
8
8 Вт = 40 Вт
СВЕТОДИОД
USB

**TLD-548**

Сенсорный выключатель с диммером.
3 режима свечения: 3300, 4200, 6000 К.

	Вт	лм	К
UL-00002379	6	300	3300/4200/6000

**TLD-519**

Сенсорный выключатель с диммером.
USB порт для подключения портативных устройств.
4 режима свечения: 2700, 4200, 4800, 6400 К.

	Вт	лм	К
10081	10	800	2700/4200/4800/6400
10082	10	800	2700/4200/4800/6400

**TLD-515**

Сенсорный выключатель с диммером.
6 режимов свечения: 2700, 3200, 4200, 4800, 5500, 6400 К.
Кнопка автовыключения через 30 с.

	Вт	лм	К
09104	9	900	2700/3200/4200/
09106	9	900	4800/5500/6400

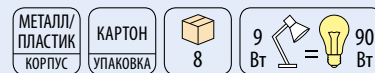



TLD-517

Сенсорный выключатель с диммером.
6 режимов свечения: 2700, 3200, 4200, 4800, 5500, 6400 К.
Кнопка автовыключения через 30 с.

	Вт	лм	К	
09107	9	900	2700/3200/4200/ 4800/5500/6400	■+■

МЕТАЛЛ/ ПЛАСТИК КОРПУС
КАРТОН УПАКОВКА
8
9 Вт = 90 Вт
СВЕТОДИОД



TLD-501

Сенсорный выключатель с диммером.

	Вт	лм	К	
05648	8	546	5000	■

МЕТАЛЛ/ ПЛАСТИК КОРПУС
КАРТОН УПАКОВКА
8
8 Вт = 60 Вт
СВЕТОДИОД

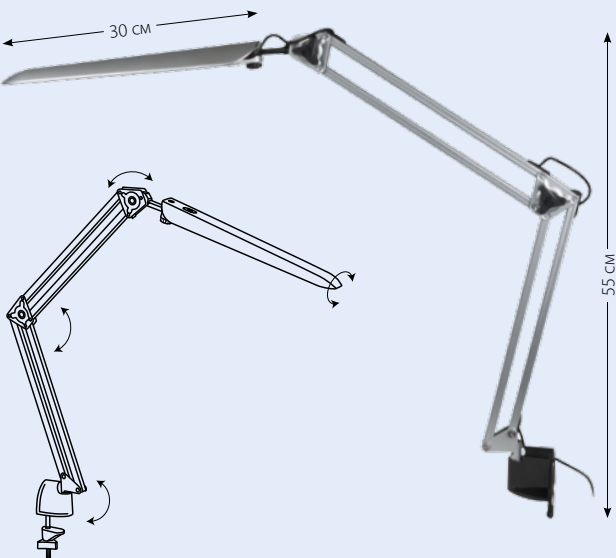

TLD-524

Сенсорный выключатель с диммером.
Струбцина в комплекте.

	Вт	лм	К	
10608	8	500	4500	■
10609	8	500	4500	■
10610	8	500	4500	□

МЕТАЛЛ КОРПУС
КАРТОН УПАКОВКА
12
8 Вт = 50 Вт
СВЕТОДИОД



TLD-568

Увеличительное стекло с пятикратным увеличением.
Выключатель на сетевом шнуре.
Регулировка температуры света и яркости.
Струбцина в комплекте.

	Вт	лм	К	
UL-00007386	8	300	2700-5500	□

МЕТАЛЛ КОРПУС
КАРТОН УПАКОВКА
8
8 Вт = 30 Вт
СВЕТОДИОД

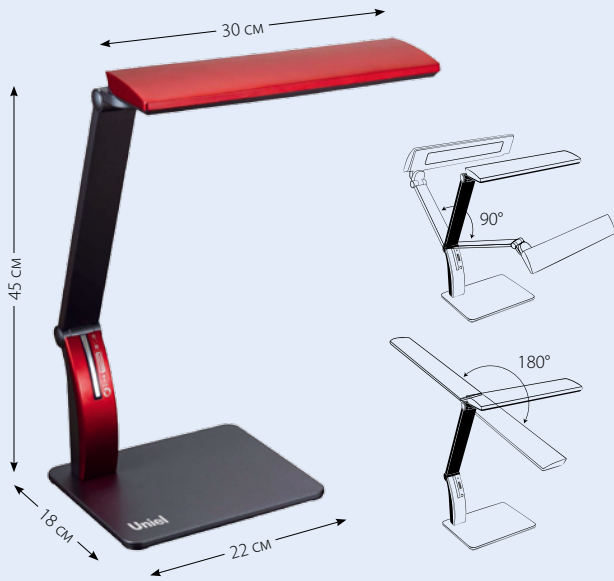
**TLD-503**

Сенсорный выключатель с диммером.
USB порт для подключения портативных устройств.

	Вт	лм	К	
06533	8	546	5000	■
06415	8	546	5000	■
06416	8	546	5000	□

**TLD-502**

Сенсорный выключатель с диммером.

	Вт	лм	К	
05649	8	546	5000	■
05650	8	546	5000	■

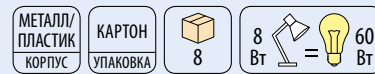
**TLD-507**

Сенсорный выключатель.

	Вт	лм	К	
06547	5	550	5000	■
06546	5	550	5000	□

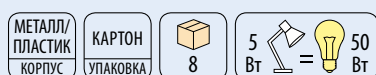
**TLD-510**

Сенсорный выключатель с диммером.

	Вт	лм	К	
08426	6	550	4500	■
07535	6	550	4500	■
08427	6	550	4500	□

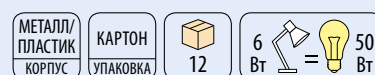



TLD-506

Сенсорный выключатель с диммером.

	Вт	лм	К	
06545	5	550	5000	■
06544	5	550	5000	□

МЕТАЛЛ/
ПЛАСТИК
КОРПУС

КАРТОН
УПАКОВКА

12

5 Вт = 50 Вт



TLD-531

Сенсорный выключатель с диммером.

	Вт	лм	К	
UL-00000805	4	400	4500	□
UL-00000806	4	400	4500	■
UL-00000807	4	400	4500	▣

МЕТАЛЛ/
ПЛАСТИК
КОРПУС

КАРТОН
УПАКОВКА

20

4 Вт = 40 Вт

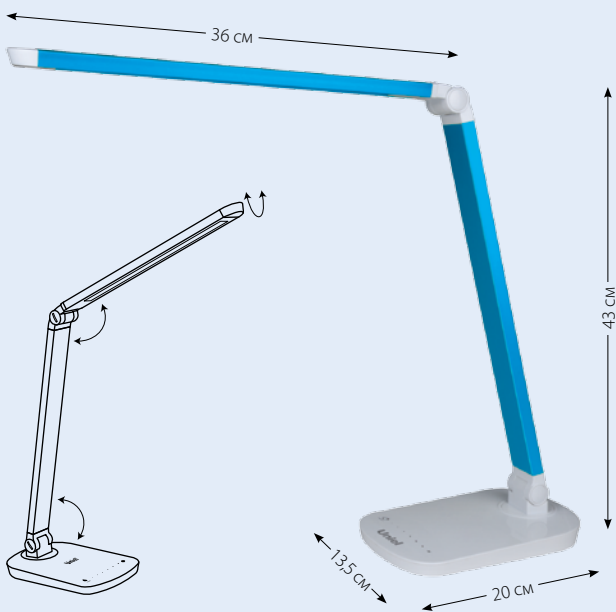

TLD-521

Сенсорный выключатель с диммером.

	Вт	лм	К	
10084	8	800	5000	■
10083	8	800	5000	■
10085	8	800	5000	■

МЕТАЛЛ/
ПЛАСТИК
КОРПУС

КАРТОН
УПАКОВКА

8

8 Вт = 80 Вт



TLD-511

Сенсорный выключатель с диммером.

	Вт	лм	К	
07538	6	550	4500	□
07537	6	550	4500	■

МЕТАЛЛ/
ПЛАСТИК
КОРПУС

КАРТОН
УПАКОВКА

8

6 Вт = 50 Вт



**TLD-512**

Сенсорный выключатель с диммером.

	Вт	лм	К	
07540	6	550	4500	<input type="checkbox"/>
07539	6	550	4500	<input checked="" type="checkbox"/>

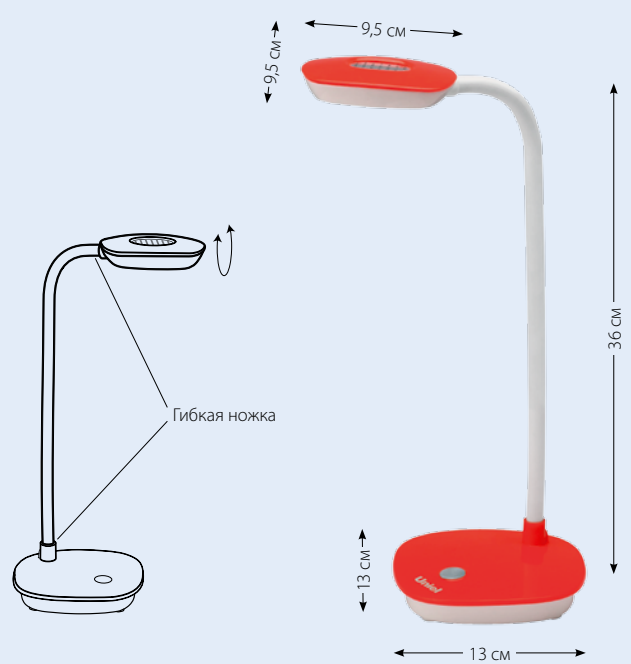
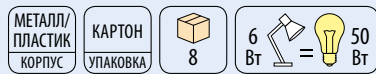
**TLD-518 PROMO**

Механический выключатель.

	Вт	лм	К	
09110	4	400	4500	<input checked="" type="checkbox"/>
09108	4	400	4500	<input type="checkbox"/>

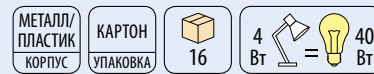
**TLD-543**

Механический выключатель.

	Вт	лм	К	
UL-00002116	5	350	4500	<input type="checkbox"/>

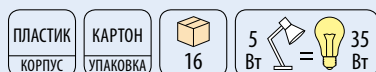
**TLD-545**

Механический выключатель.

	Вт	лм	К	
UL-00002231	5	350	3500	<input checked="" type="checkbox"/>
UL-00002232	5	350	3500	<input checked="" type="checkbox"/>

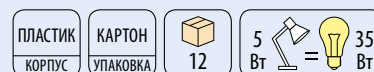



TLD-558

Сенсорный выключатель с диммером.

	Вт	лм	К	
UL-00004140	3	280	5000	■

ПЛАСТИК КОРПУС
КАРТОН УПАКОВКА
40
3 Вт = 28 Вт
СВЕТОДИОД



TLD-559

Сенсорный выключатель с диммером.

	Вт	лм	К	
UL-00004142	3	280	5000	■
UL-00004141	3	280	5000	■

ПЛАСТИК КОРПУС
КАРТОН УПАКОВКА
40
3 Вт = 28 Вт
СВЕТОДИОД



TLD-552

Сенсорный выключатель с диммером.

	Вт	лм	К	
UL-00003336	4	200	4500	■

ПЛАСТИК КОРПУС
КАРТОН УПАКОВКА
8
4 Вт = 20 Вт
СВЕТОДИОД



TLD-561

Механический выключатель.

	Вт	лм	К	
UL-00004462	7	450	4500	■
UL-00004463	7	450	4500	■

ПЛАСТИК КОРПУС
КАРТОН УПАКОВКА
20
7 Вт = 45 Вт
СВЕТОДИОД

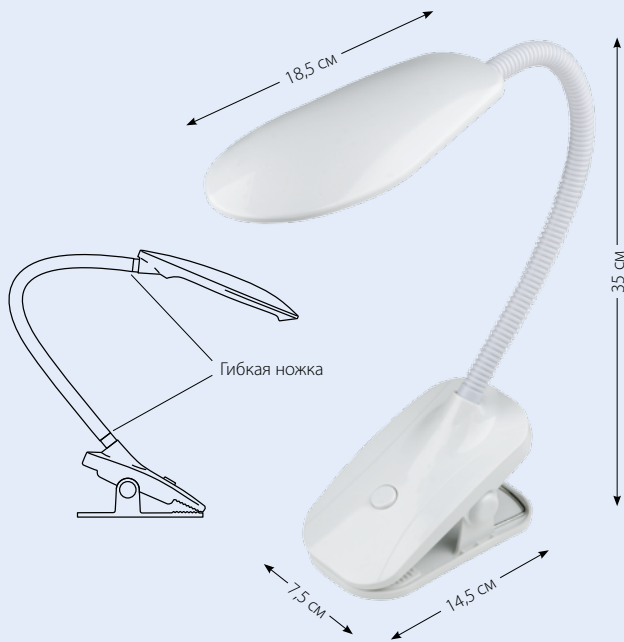
**TLD-546**

Механический выключатель.
Крепление-прищепка.

	Вт	лм	К	
UL-00002233	5	350	4500	■
UL-00002234	5	350	4500	□

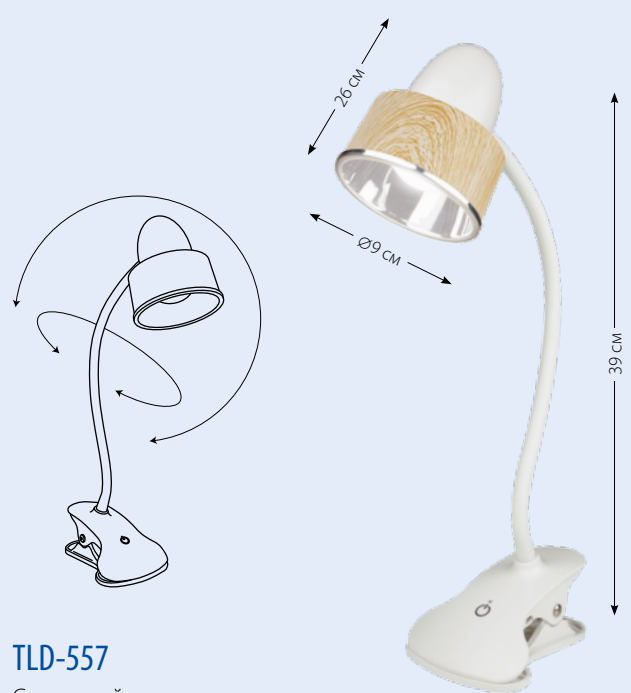
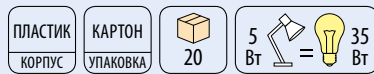
**TLD-557**

Сенсорный выключатель с диммером.
Крепление-прищепка.

	Вт	лм	К	
UL-00004138	5	350	5000	■
UL-00004139	5	350	5000	□

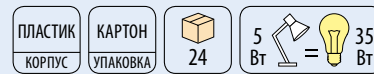
**TLD-560**

Сенсорный выключатель с диммером.
Крепление-прищепка.

	Вт	лм	К	
UL-00004143	3	280	5000	□

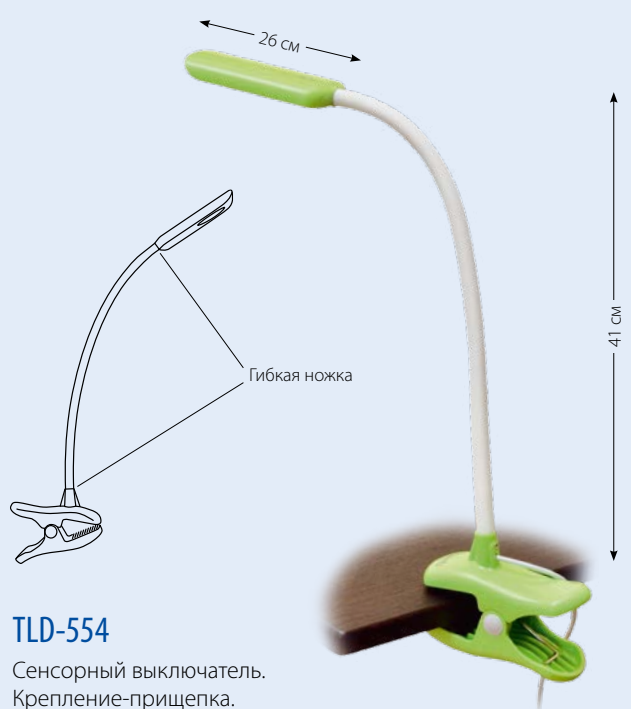
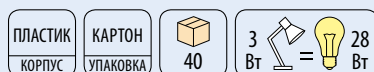
**TLD-554**

Сенсорный выключатель.
Крепление-прищепка.

	Вт	лм	К	
UL-00003645	4	400	5500	□
UL-00003646	4	400	5500	■
UL-00003647	4	400	5500	■

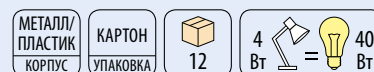



TLD-562

Сенсорный выключатель с диммером.

	Вт	лм	К	
UL-00004464	5	360	4500	<input type="checkbox"/>

ПЛАСТИК КОРПУС
КАРТОН УПАКОВКА
12
5 Вт = 40 Вт
СВЕТОДИОД



TLD-563

Сенсорный выключатель с диммером. Крепление-прищепка.

	Вт	лм	К	
UL-00004465	5	360	4500	<input type="checkbox"/>

ПЛАСТИК КОРПУС
КАРТОН УПАКОВКА
12
5 Вт = 40 Вт
СВЕТОДИОД



TLD-532

Сенсорный выключатель с диммером.

	Вт	лм	К	
UL-00001460	7	360	4500	<input checked="" type="checkbox"/>
UL-00001461	7	360	4500	<input type="checkbox"/>

ПЛАСТИК КОРПУС
КАРТОН УПАКОВКА
8
7 Вт = 40 Вт
СВЕТОДИОД

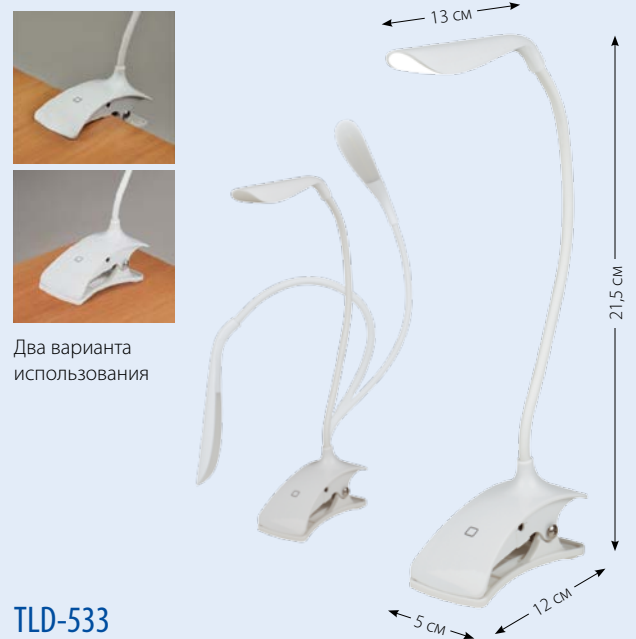

TLD-533

Литиевый аккумулятор 1200 мА. Сенсорный выключатель с диммером. Крепление-прищепка. Возможность питания от USB.

	Вт	лм	К	
UL-00001494	3	250	5500	<input type="checkbox"/>

ПЛАСТИК КОРПУС
КАРТОН УПАКОВКА
48
3 Вт = 25 Вт
СВЕТОДИОД
USB

**TLD-535**

Литиевый аккумулятор 1800 мА.
Сенсорный выключатель с диммером.
Возможность питания от USB.
RGB-ночник с выключателем.

	Вт	лм	К	
UL-00001496	4	250	5500	<input type="checkbox"/>

ПЛАСТИК КОРПУС	КАРТОН УПАКОВКА	24	4 Вт = 25 Вт
-------------------	--------------------	----	---------------

**TLD-536**

Литиевый аккумулятор 1800 мА.
Сенсорный выключатель с диммером.
Возможность питания от USB.
RGB-ночник с выключателем.
Часы/дата и день недели/температура.

	Вт	лм	К	
UL-00001497	4	250	5500	<input type="checkbox"/>

ПЛАСТИК КОРПУС	КАРТОН УПАКОВКА	32	4 Вт = 25 Вт
-------------------	--------------------	----	---------------

**TLD-553**

Литиевый аккумулятор 1200 мА.
Сенсорный выключатель с диммером.
Возможность питания от USB.

	Вт	лм	К	
UL-00003339	6	400	4500	<input checked="" type="checkbox"/>
UL-00003338	6	400	4500	<input type="checkbox"/>

ПЛАСТИК КОРПУС	КАРТОН УПАКОВКА	16	6 Вт = 40 Вт
-------------------	--------------------	----	---------------



Простое и доступное
управление функциями
светильника

**ULD-R201**

Светодиодный светильник
с bluetooth-колонкой 70 дБ.
Возможность питания от USB.
Аккумулятор 1800 мАч.
Эффект горящего пламени.

	Вт	
UL-00006768	5	<input checked="" type="checkbox"/>

IP65	ПЛАСТИК КОРПУС	КАРТОН УПАКОВКА	12
------	-------------------	--------------------	----





TLD-590

Светильник-зеркало.
Встроенный аккумулятор 3.7V/600mAh.
Сенсорный выключатель с диммером.
Возможность питания от USB.
Возможность питания от сети 220 В.

	Вт	лм	К	
UL-00002758	4	80	6000	<input type="checkbox"/>

МЕТАЛЛ/ ПЛАСТИК КОРПУС
КАРТОН УПАКОВКА
20
4 Вт = 8 Вт

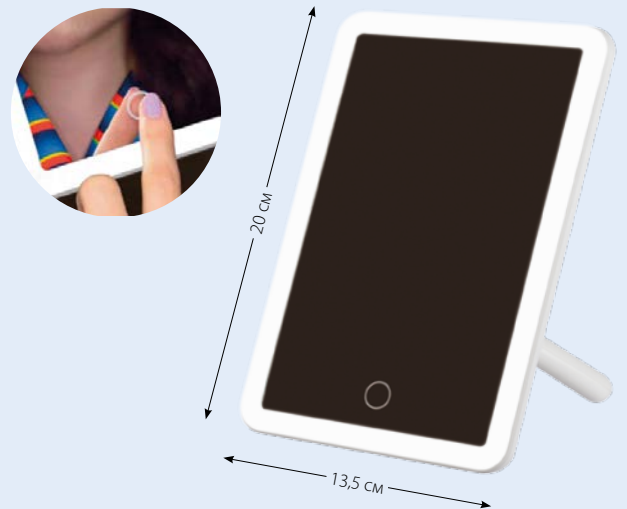

TLD-591

Светильник-зеркало.
Встроенный аккумулятор 3.7V/600mAh.
Сенсорный выключатель с диммером.
Возможность питания от USB.
Возможность питания от сети 220 В.

	Вт	лм	К	
UL-00002759	4	80	6000	<input type="checkbox"/>

ПЛАСТИК КОРПУС
КАРТОН УПАКОВКА
20
4 Вт = 8 Вт



TLD-591 Brown

Светильник-зеркало.
Встроенный аккумулятор 3.7V/600mAh.
Сенсорный выключатель с диммером.
Возможность питания от USB.
Возможность питания от сети 220 В.
Корпус стилизован под кожу.
Температура/часы.

	Вт	лм	К	
UL-00004160	4	80	6000	<input checked="" type="checkbox"/>

ПЛАСТИК КОРПУС
КАРТОН УПАКОВКА
20
4 Вт = 8 Вт

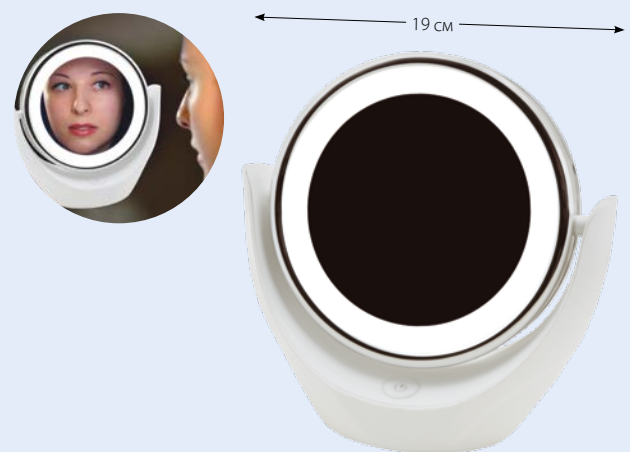

TLD-592

Светильник-зеркало.
Зеркало двухстороннее: зеркало без увеличения + зеркало с пятикратным увеличением.
Сенсорный выключатель.
Питание: 3xAA (н/к).

	лм	К	
UL-00005246	80	6000	<input type="checkbox"/>

ПЛАСТИК КОРПУС
КАРТОН УПАКОВКА
12



НАСТОЛЬНЫЕ СВЕТИЛЬНИКИ

Настольные светильники Uniel — проверенные временем решения для широкого круга потребителей, умеющих ценить разумное сочетание качества и цены продукции.



TLI-222 UNIVERSAL

Механический выключатель.
Крепление-прищепка.

	Вт	
09404	60	Orange
09406	60	Blue
09407	60	Green
09405	60	Yellow
09409	60	Teal
09408	60	Purple



TLI-224 UNIVERSAL

Механический выключатель.

	Вт	
09410	60	Orange
09412	60	Blue
09413	60	Green
09411	60	Yellow
09415	60	Teal
09414	60	Purple

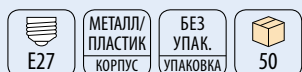

TLI-201 UNIVERSAL

Механический выключатель.
Упаковка — картонная коробка.

	Вт	
00450	60	Black
00452	60	Blue
02465	60	Orange
00453	60	Red
00451	60	White





TLI-206 UNIVERSAL

Механический выключатель.
Крепление-прищепка.
Упаковка — картонная коробка.

	Вт	
02460	60	■
02462	60	■
02463	60	■
02461	60	■
02464	60	□



TLI-202 UNIVERSAL

Механический выключатель.
Крепление-прищепка.

	Вт	
00754	60	■
00755	60	■
02153	60	■
00757	60	■
00756	60	□

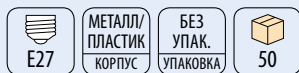

TLI-204 UNIVERSAL

Механический выключатель.

	Вт	
02162	60	■
02165	60	■
02166	60	■
02164	60	■
02167	60	□



TLI-226 «Школьная серия»

Механический выключатель.

	Вт	
UL-00001807	60	■
UL-00001808	60	■
UL-00001806	60	■



TLI-227 «Школьная серия»

Механический выключатель.

	Вт	
UL-00001810	60	■
UL-00001811	60	■
UL-00001809	60	■

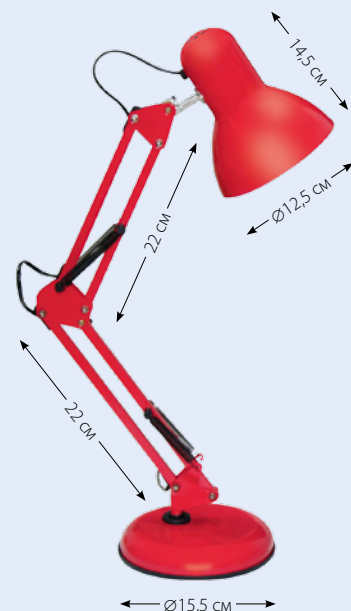

TLI-221

Механический выключатель.
Струбина в комплекте.

	Вт	
UL-00002120	60	■
UL-00002121	60	■
UL-00004506	60	■

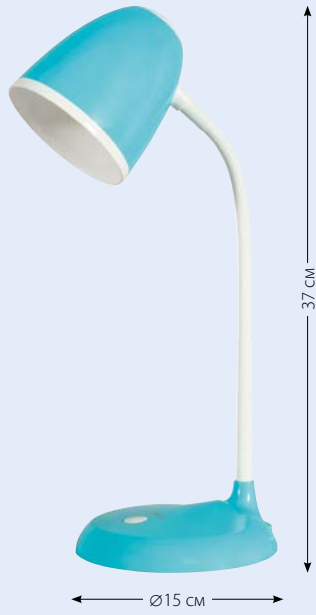

**TLI-228**

Механический выключатель.

	Вт	
UL-00003653	60	
UL-00003652	60	
UL-00003651	60	

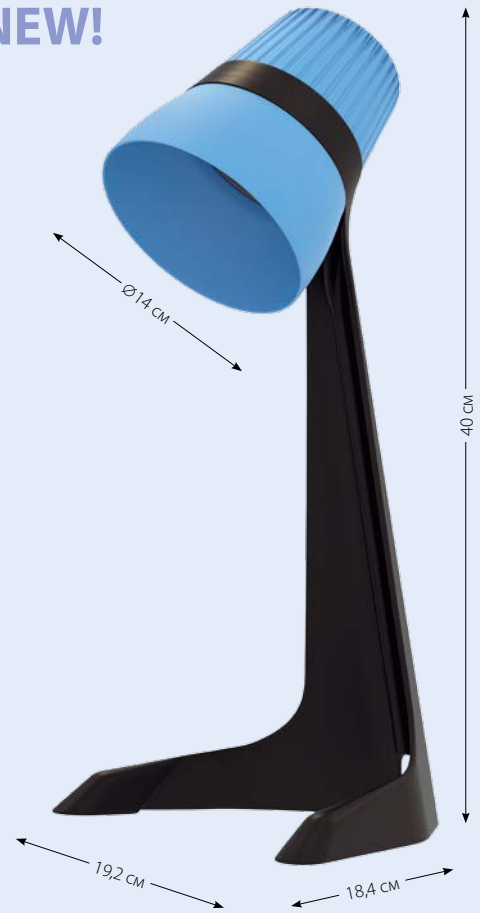
**NEW!****ULO-K22**

Механический выключатель.

	Вт	
UL-00009544	40	
UL-00009543	40	
UL-00009541	40	
UL-00009542	40	



СВЕТИЛЬНИКИ-НОЧНИКИ СВЕТОДИОДНЫЕ

Светильники-ночники предназначены для подсветки жилых помещений, шкафов, лестниц. Возможно применение в качестве декоративного освещения.

Светильники-ночники «Волшебные фонарики». Забавный и безопасный светильник-ночник способен стать одной из любимых игрушек вашего малыша днем, а ночью он обеспечит спокойный сон вашего ребенка.

Светильники-ночники на батарейках. Удобные, полностью автономные и экономичные светильники могут использоваться для подсветки в любом удобном месте. Легко крепятся к поверхности с помощью универсальной клеевой основы 3М на обратной стороне корпуса изделия. Включаются и выключаются простым нажатием на светильник.



DTL-310 Селена

Кнопка включения/выключения.
Датчик день/ночь.

10327



DTL-303 Круг

Кнопка включения/выключения.

02742

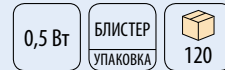

DTL-303 Овал

Кнопка включения/выключения.

02743



DTL-303 Селена

Кнопка включения/выключения.

02745



DTL-309 Звёздочка

Выключатель на корпусе.

10334 10326
10335 10333



DTL-309 Месяц

Выключатель на корпусе.

10324
10331

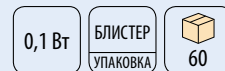

DTL-309 Сердечко

Выключатель на корпусе.

10332
10325



DTL-309 Шар

Выключатель на корпусе.

10328 10329
10330 10323

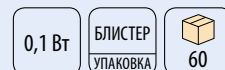

DTL-301 Месяц со звёздочкой

3 цвета свечения:
красный, синий, зеленый.

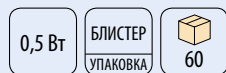
10314 **DTL-308 Бабочка**

3 цвета свечения:
красный, синий, зеленый.

10318 **DTL-308 Подсолнух**

3 цвета свечения:
красный, синий, зеленый.

10322 **DTL-308 Сердечко**

3 цвета свечения:
красный, синий, зеленый.

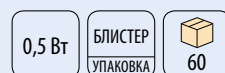
10321 **DTL-308 Цветок**

3 цвета свечения:
красный, синий, зеленый.

10320 **DTL-308 Яблоко**

3 цвета свечения:
красный, синий, зеленый.

10319 **DTL-302 Яблоко**

3 цвета свечения:
красный, синий, зеленый.

02352 **DTL-305 Слонёнок**

Встроенный аккумулятор 250 мА.
Два режима свечения.
Функция плавного затухания
через 30 мин.
Портативный, не боится влаги,
никогда не нагревается.

	LED	корпус	база
03559	3	<input type="checkbox"/>	<input checked="" type="checkbox"/>

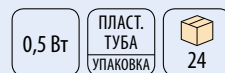
**DTL-301 Дельфин**

Выключатель на корпусе.

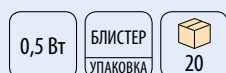
10313 **DTL-301 Бегемотик**

Выключатель на корпусе.

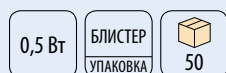
03430 **DTL-305 Собачка**

Встроенный аккумулятор 250 мА.
Два режима свечения.
Функция плавного затухания
через 30 мин.
Портативный, не боится влаги,
никогда не нагревается.

	LED	корпус	база
03574	3	<input type="checkbox"/>	<input checked="" type="checkbox"/>
03575	3	<input type="checkbox"/>	<input checked="" type="checkbox"/>

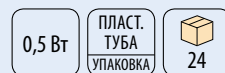

DTL-356 Треугольник

Включение/выключение нажатием на светильник.

батарейки

UL-00001987 4xAA (н/к) 

**DTL-357 Звезда**

Включение/выключение нажатием на светильник.

батарейки

UL-00001988 3xAAA (н/к) 

**DTL-359 Цветок-А**

Включение/выключение нажатием на светильник.

батарейки

UL-00001990 3xAAA (н/к) 

**DTL-360 Круг**

Включение/выключение нажатием на светильник.

батарейки

UL-00001992 3xAAA (н/к)

**DTL-321**

Фотосенсорный выключатель (автоматическое включение ночью и выключение днём). Механический выключатель. 2 USB порта для подключения портативных устройств.

UL-00007348

**DTL-320 Прямоугольник**

Выключатель — фотосенсор.

UL-00007222

UL-00007221

**DTL-320 Треугольник**

Выключатель — фотосенсор.

UL-00007224

UL-00007223

**DTL-316 Круг**

Выключатель — фотосенсор.

UL-00007053

**DTL-316 Овал**

Выключатель — фотосенсор.

UL-00007054

**DTL-317 Овал**

Выключатель — фотосенсор.

UL-00007055

**DTL-318 Сказка**

Выключатель — фотосенсор.

UL-00007056



DTL-315 БабочкаUL-00007049 **DTL-315 Кораблик**UL-00007051 **DTL-315 Месяц**UL-00007050 **DTL-315 Цветок**

Выключатель — фотосенсор.

UL-00007052 **DTL-312 Светлячок**

Механический выключатель.

UL-00007044 **DTL-314 Огонёк**

Механический выключатель.

UL-00007047 



6. Умный дом (Smart Home)

Модули управления

Пульты управления световыми приборами

Сенсорные диммеры

Датчики

Устройства защитного отключения

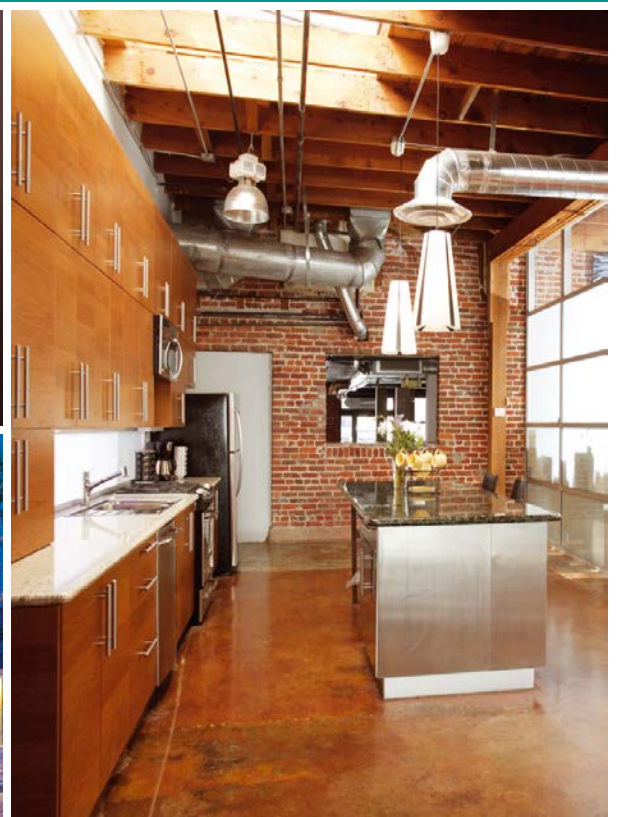

МОДУЛИ УПРАВЛЕНИЯ

Линейка модулей управления освещением и автоматикой разработана для реализации проектов по автоматизации в квартире, в доме, в магазине, в ресторане и на промышленных объектах. Модуль представляет собой самостоятельное устройство, способное посредством датчиков и сенсоров контролировать различные параметры и давать команды на исполнение различных функций. Модули подключаются и настраиваются с персонального компьютера посредством USB-интерфейса либо RS485-интерфейса. Имеют энергонезависимую память.

МОДУЛЬ УПРАВЛЕНИЯ ОСВЕЩЕНИЕМ

Модуль UCH-M111RX/0808 (с RS485) — это готовое решение для управления освещением в квартире, доме или офисе. Модуль устанавливается в лестничных пролётах, длинных коридорах и в других помещениях, не требующих постоянного освещения.

- Автоматическое включение света с наступлением темноты.
- Управление светом с использованием датчиков движения.
- Управление одним светильником с помощью нескольких выключателей.
- 8 групп освещения.
- Управление с помощью компьютера и выключателей.
- Регулируемая задержка выключения (до 4 часов).



интерфейс	кол. групп освещения	напряжение питания (пост./перем.), В	управляемое напряжение, В	макс. ток на 1 группу, А	макс. общая мощность, кВт	задержка, мин	габариты		
UCH-M111RX/0808	03831	RS485	8	9–12	до 220	10	6	1–255	DIN корпус 135 мм



Схема подключения



Выходы управляющих реле для подключения источников света

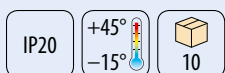
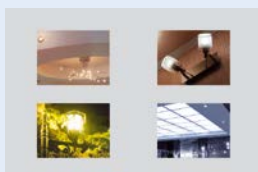
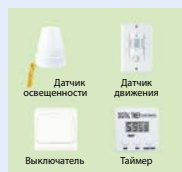

Входы для подключения датчиков/выключателей*

*В комплект поставки не входит

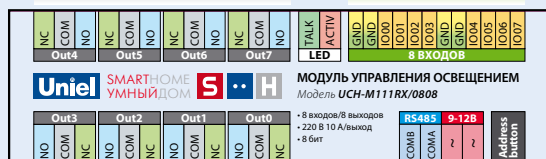

Выходы управляющих реле для подключения источников света

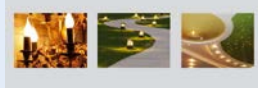

МОДУЛИ УПРАВЛЕНИЯ ОСВЕЩЕНИЕМ / ДИММЕРЫ

Диммеры представлены двумя моделями: для ламп накаливания и галогенных ламп (UCH-M131RC/0808) и для светодиодных ламп (UCH-M141RC/0808). Обе модели имеют 8 каналов управления, позволяя регулировать яркость одновременно в нескольких комнатах. К тому же, диммеры можно запрограммировать на плавное включение/выключение, задав необходимое время задержки.

- Регулировка яркости освещения.
- Плавное включение/отключение света.
- Функция «Star Sky» (UCH-M141RC/0808).
- Разные уровни яркости для каждой группы освещения.
- Время диммирования одного канала до 120 с.
- Совместим с контроллерами, имеющими интерфейс RS485 9600 бод.

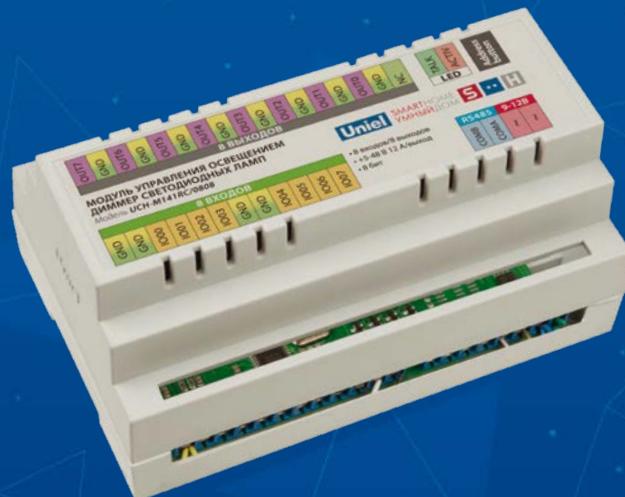

	количество групп освещения	напряжение питания (пост./перем.), В	управляемое напряжение, В	макс. ток на 1 группу, А	макс. общая мощность, кВт	время полного изменен. яркости, с	габариты
UCH-M131RC/0808	03827	8	9-12	220	4	2	4-120
UCH-M141RC/0808	03828	8	9-12	+5...+48	12	1,2	4-120



Схема подключения

ЛАМПЫ НАКАЛИВАНИЯ И ГАЛОГЕННЫЕ (МОДЕЛЬ UCH-M131RC0808)

или

СВЕТОДИОДНЫЕ ЛАМПЫ (МОДЕЛЬ UCH-M141RC0808)

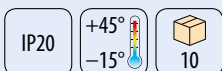

ВЫХОДЫ ДЛЯ ПОДКЛЮЧЕНИЯ ИСТОЧНИКОВ СВЕТА

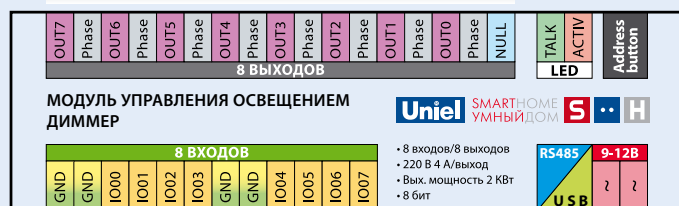

ВХОДЫ ДЛЯ ПОДСОЕДИНЕНИЯ ВЫКЛЮЧАТЕЛЕЙ*



*В комплект поставки не входят

РАЗЪЕМ ДЛЯ ПОДКЛЮЧЕНИЯ К КОМПЬЮТЕРУ

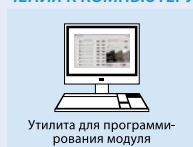

УДАЛЕННОЕ УПРАВЛЕНИЕ**



**Требуется Wi-Fi соединение

МОДУЛИ УПРАВЛЕНИЯ АВТОМАТИКОЙ

Модули управления автоматикой UCH-M121RX/0808 и UCH-M121UX/0808 применяются в системах освещения, отопления, водоснабжения, вентиляции и в других областях. Они устанавливаются как для автоматизации дома или квартиры, так и в лабораториях, магазинах, ресторанах и на промышленных объектах.

- Автоматическое включение света с наступлением темноты.
- Управление светом с использованием датчиков движения.
- Автоматизация системы водоснабжения в доме.
- Автоматизация системы полива.
- Поддержание температуры и влажности в комнате/теплице/подвале.
- Управление системами пожарной безопасности и пожаротушения.
- Управление охранной сигнализацией и т. п.



	интерфейс	кол. групп освещения	напряжение питания (пост/перем.), В	управляемое напряжение, В	макс. ток на 1 группу, А	макс. общая мощность, кВт	габариты
UCH-M121RX/0808	03829 RS485	8	9–12	до 220	10	6	DIN корпус 135 мм
UCH-M121UX/0808	03830 USB	8	9–12	до 220	10	6	DIN корпус 135 мм



Схема подключения



ВЫХОДЫ УПРАВЛЯЮЩИХ РЕЛЕ
ДЛЯ ПОДКЛЮЧЕНИЯ ЭЛЕКТРОПРИБОРОВ

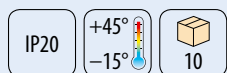
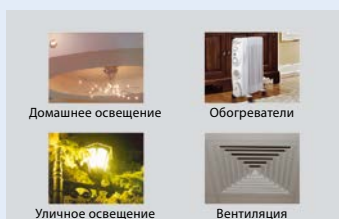

ВХОДЫ ДЛЯ ПОДКЛЮЧЕНИЯ
ДАТЧИКОВ/ВЫКЛЮЧАТЕЛЕЙ*

*в комплект поставки не входят

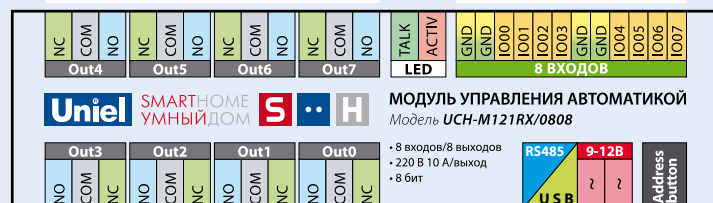

ВЫХОДЫ УПРАВЛЯЮЩИХ РЕЛЕ
ДЛЯ ПОДКЛЮЧЕНИЯ ЭЛЕКТРОПРИБОРОВ

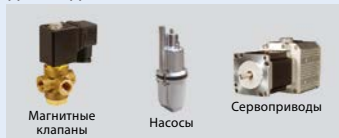

РАЗЪЕМ ДЛЯ ПОДКЛЮЧЕНИЯ
К КОМПЬЮТЕРУ

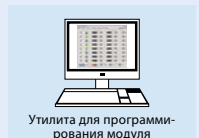

БЛОК ПИТАНИЯ ДЛЯ УПРАВЛЯЮЩИХ МОДУЛЕЙ

Блок питания с максимальным током 1 А предназначен для питания радиоэлектронных устройств переменным напряжением 12 В от сети переменного напряжения 220 В. В частности, с помощью данного блока питания подаётся напряжение 12 В на вход управляющих модулей Uniel.



		входное переменное напряжение, В	частота, Гц	вых. постоянное напряжение, В	макс. вых. постоянный ток, А	габариты
UET-SPD-012A20	03825	220 ± 15	50/60	12	1	DIN корпус 50 мм

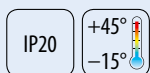

ДОПОЛНИТЕЛЬНЫЙ ПРЕОБРАЗОВАТЕЛЬ ДЛЯ МОДУЛЕЙ УПРАВЛЕНИЯ

Преобразователь предназначен для подключения устройств с RS485 интерфейсом к персональному компьютеру через USB-порт. Преобразователь отображается в компьютере как COM-порт с любым назначенным номером.

- Автоматическое определение направления передачи данных по RS485.
- Не требует внешнего питания, питание от USB.
- Возможность подключить к RS485 до 32 устройств.



		макс. скорость передачи, Кбит/с	макс. длина связи, м	потребляемый ток, А	мм
UCH-M291RU	03824	512	900	< 0,2	78×32×18



ПУЛЬТЫ УПРАВЛЕНИЯ СВЕТОВЫМИ ПРИБОРАМИ «ГОТОВОЕ РЕШЕНИЕ»

Устройства предназначены для дистанционного управления световыми и электроприборами в квартире, загородном доме, офисе. В систему входят: передатчик радиосигнала (пульт) и приёмник радиосигнала (радиоуправляемая розетка, в которую включается электроприбор).

Дистанционное управление действует при любых взаимных положениях приёмника и передатчика (пульта). Радиус действия на открытой местности — до 25 м.



		кол-во приёмных устройств в комплекте, шт.	макс. нагрузка на 1 приёмное устройство, Вт		
USH-P006-G4-300W-25M SILVER (с диммером)	03786	4	300	IP20	<input checked="" type="checkbox"/>
USH-P006-G4-300W-25M WHITE (с диммером)	03821	4	300	IP20	<input type="checkbox"/>



ПУЛЬТЫ ДИСТАНЦИОННОГО УПРАВЛЕНИЯ СВЕТОВЫМИ ПРИБОРАМИ

Данные устройства широко применяются в многоламповых светильниках, а также для управления различной бытовой техникой. Дистанционные пульты управления световыми приборами моделей UCH-P001 могут коммутировать от одного до трёх потребителей одной электрической цепи (в зависимости от модели). Радиус действия — до 30 м. Элемент питания 23А-12V в комплекте.



UCH-P001-G3-1000W-30M



UCH-P002-G1-1000W-30M



UCH-P002-G4-1000W-30M



UCH-P003-G3-450W-30M



UCH-P004-G3-1000W-30M

		кол-во подключ. приборов, шт.	макс. нагрузка на канал, Вт	макс. суммарная нагрузка, Вт	мм
UCH-P001-G1-1000W-30M	02244	1	1000	1000	90×45×22
UCH-P001-G2-1000W-30M	02245	2	1000	2000	90×45×22
UCH-P001-G3-1000W-30M	02246	3	1000	3000	90×45×22
UCH-P002-G1-1000W-30M (с таймером)	03621	1	1000	1000	90×45×22
UCH-P002-G2-1000W-30M (с таймером)	03622	2	1000	2000	90×45×22
UCH-P002-G3-1000W-30M (с таймером)	03623	3	1000	3000	90×45×22
UCH-P002-G4-1000W-30M	07803	4	1000	4000	85×50×22
UCH-P003-G3-450W-30M (с диммером)	03624	3	450	1350	142×51×31
UCH-P004-G3-1000W-30M	07804	3	1000	3000	55×36×22



UCH-P005-G1-1000W-30M



UCH-P005-G3-1000W-30M



		кол-во подключ. приборов, шт.	макс. нагрузка на канал, Вт	макс. суммарная нагрузка, Вт	мм
UCH-P005-G1-1000W-30M	UL-00003632	1	1000	1000	90×45×22
UCH-P005-G2-1000W-30M	UL-00003633	2	1000	2000	90×45×22
UCH-P005-G3-1000W-30M	UL-00003634	3	1000	3000	90×45×22
UCH-P005-G4-1000W-30M	UL-00003635	4	1000	4000	90×45×22



СЕНСОРНЫЕ ДИММЕРЫ

Применяются для изменения яркости различных источников света. Установка яркости производится кнопками, расположенными на сенсорной панели диммера. Работают в режиме стандартного выключателя — вкл./выкл.

- Встроенный таймер отключения от 30 до 180 с.
- Режим включения/выключения одним касанием.
- Эффект памяти уровня яркости.



		нагрузка, Вт	
USW-001-LCD-DM40/500W-TM-M-WH	04028	40–500	<input type="checkbox"/>
USW-001-LCD-DM40/500W-TM-M-BG	04029	40–500	<input type="checkbox"/>



ЭЛЕКТРОННЫЕ ДАТЧИКИ ДВИЖЕНИЯ ДЛЯ АВТОМАТИЧЕСКОГО ВКЛЮЧЕНИЯ СВЕТА

Применяются для автоматического включения и выключения любых световых приборов при обнаружении движения человека в зоне действия датчика, существенно экономят энергопотребление. Используются как внутри помещения, так и на открытом пространстве. Скорость срабатывания всех датчиков составляет 0,6–1,5 м/с, задержка времени выключения 10 с – 7 мин.



USN-013-360R-1200W



USN-014-360R-1200W



Потолочные

		макс. угол обнаружения, X°	макс. нагрузка, Вт	дальность действия, м	высота установки, м	
USN-013-360R-1200W-3LUX-12M-0,6-1,5m/s-WH	06565	360	1200	3–12	2,2–4	<input type="checkbox"/> 100
USN-014-360R-1200W-3LUX-6M-0,6-1,5m/s-WH	06566	180	1200	3–6	1–1,8	<input type="checkbox"/> 60



USN-015-180R-1200W



USN-016-180R-1200W



Потолочные встраиваемые

		макс. угол обнаружения, X°	макс. нагрузка, Вт	дальность действия, м	высота установки, м	
USN-015-180R-1200W-3LUX-6M-0,6-1,5m/s-WH	06567	180	1200	12	2,2–4	<input type="checkbox"/> 100
USN-016-180R-1200W-3LUX-12M-0,6-1,5m/s-WH	06568	180	1200	12	1–1,8	<input type="checkbox"/> 60



ФОТОСЕНСОРЫ ДЛЯ АВТОМАТИЧЕСКОГО ВКЛЮЧЕНИЯ СВЕТА

Применяются для автоматического включения и выключения световых приборов. Фотосенсор автоматически включает световой прибор с наступлением тёмного времени суток и выключает его в светлое время суток.



		максимальная нагрузка, Вт	светочувствительность, лк	<input type="checkbox"/>	
USN-011-1200W-02/100LUX-WH	03914	1200	0,2–100	<input type="checkbox"/>	100
USN-012-2500W-02/100LUX-WH	03915	2500	0,2–100	<input type="checkbox"/>	50



УСТРОЙСТВО ЗАЩИТНОГО ОТКЛЮЧЕНИЯ «ГОТОВОЕ РЕШЕНИЕ»

Устройство защитного отключения (УЗО) — эффективная защита от поражения электротоком. Устройство автоматически отключит напряжение в случаях утечки на корпус электроприбора, короткого замыкания, прикосновения к токоведущим частям.



		номинальный ток, А	тип	предельная коммутационная способность, кА
UBR-10AC-2P60/030M	06063	10	C*	6



* Для осветительных цепей и электроустановок с умеренными пусковыми токами (двигатели и трансформаторы).



7. Стабилизаторы

Релейные стабилизаторы напряжения

Автоматический трёхфазный блокиратор
с функцией АВР



РЕЛЕЙНЫЕ СТАБИЛИЗАТОРЫ НАПЯЖЕНИЯ

Стабилизаторы переменного напряжения электронного типа с цифровой индикацией Uniel предназначены для питания устройств однофазным напряжением синусоидальной формы, соответствующим требованием ГОСТ 13109-97. Стабилизаторы Uniel обеспечивают стабильную работу электрооборудования при изменении напряжения сети. Осуществляют точное автоматическое регулирование выходного напряжения.

ПРЕИМУЩЕСТВА

- Широкий диапазон входного напряжения.
- Высокое качество и точное соответствие номинальной мощности за счет использования мощных трансформаторов и силовых электронных ключей.
- Стабильная работа при резких скачках напряжения.
- Отсутствие искажения синусоиды.
- Микропроцессорное управление.
- Разработано специально для российских электросетей.
- Информативная цифровая индикация режимов работы.
- Высокая скорость срабатывания.

РЕЛЕЙНЫЕ СТАБИЛИЗАТОРЫ НАПЯЖЕНИЯ НАСТОЛЬНЫЕ / СЕРИЯ COURAGE

Стабилизаторы серии Courage релейного типа применяются для защиты компьютеров, периферийных устройств, аудио-, видео систем, а так же другой высокочувствительной техники. Номинальный диапазон входного напряжения **от 145 В до 280 В**.

- Защита от перегрузки.
- Защита от повышенного/пониженного напряжения.
- Защита от перегрева.
- Защита от электромагнитных помех.
- Микропроцессорное управление.
- LED индикаторы состояния и работы.
- Задержка включения.



Технические характеристики

Номинальный диапазон входного напряжения, В	145–280
Частота питающей сети, Гц	50
Выходное напряжение, В	220
Точность стабилизации, %	± 10
Высоковольтная защита, В	293 ± 2 вход
Низковольтная защита, В	130 ± 2 вход

Время регулирования, мс	менее 20
Максимальная температура, °С	60
КПД, не менее, %	97
Класс защиты	IP20
Время непрерывной работы	не ограничено



		номинальная мощность нагрузки, ВА	максимальный ток, А	мм	кг
U-STR-500/1	09619	500	2,3	210×120×85	1,45
U-STR-1000/1	09620	1000	4,6	210×120×85	1,79

РЕЛЕЙНЫЕ СТАБИЛИЗАТОРЫ НАПЯЖЕНИЯ НАСТОЛЬНЫЕ / СЕРИЯ SIMPLE

Стабилизаторы серии Simple релейного типа применяются для защиты компьютеров, периферийных устройств, аудио-, видео систем, а также другой высокочувствительной техники. Номинальный диапазон входного напряжения **от 155 В до 275 В**.

- Защита от перегрузки.
- Защита от повышенного/пониженного напряжения.
- Защита от перегрева.
- Защита от электромагнитных помех.
- Микропроцессорное управление.
- Защита от импульсных перенапряжений.
- LED индикаторы состояния и работы.
- Задержка включения.



от **155**
до **275V**

Технические характеристики

Рабочий диапазон входного напряжения, В	155–275
Частота питающей сети, Гц	50
Выходное напряжение, В	220
Точность стабилизации, %	± 10
Высоковольтная защита, В	280 ± 2

Низковольтная защита, В	135 ± 2
Максимальная температура, °С	60
КПД, не менее, %	97
Класс защиты	IP20
Время непрерывной работы	не ограничено



		номинальная мощность нагрузки, ВА	максимальный ток, А	мм	кг
U-RST-500/1	UL-00003602	500	2,3	205×130×85	1,4

РЕЛЕЙНЫЕ СТАБИЛИЗАТОРЫ НАПЯЖЕНИЯ НАСТОЛЬНЫЕ / СЕРИЯ ЭКСПЕРТ

Стабилизаторы серии Expert релейного типа применяются для защиты компьютеров, периферийных устройств, аудио-, видео систем, а так же другой высокочувствительной техники. Номинальный диапазон входного напряжения **от 145 В до 280 В**.

- Защита от перегрузки.
- Защита от повышенного/пониженного напряжения.
- Защита от короткого замыкания.
- Защита от перегрева.
- Защита от электромагнитных помех.
- Функция «байпас» для обхода системы стабилизации.
- Микропроцессорное управление.
- Управление временем задержки.
- LED индикаторы состояния и работы.
- Автоматический предохранитель.



от **145**
до **280V**

Технические характеристики

Номинальный диапазон входного напряжения, В	145–280
Частота питающей сети, Гц	50
Выходное напряжение, В	220
Точность стабилизации, %	± 10
Высоковольтная защита, В	293 ± 2 вход
Низковольтная защита, В	130 ± 2 вход

Время регулирования, мс	менее 20
Максимальная температура, °С	60
КПД, не менее, %	97
Класс защиты	IP20
Время непрерывной работы	не ограничено



		номинальная мощность нагрузки, ВА	максимальный ток, А	мм	кг
U-ARS-500/1	09621	500	2	260×140×90	1,95
U-ARS-1000/1	09622	1000	2,5	260×140×90	2,26
U-ARS-1500/1	09623	1500	3,5	260×140×90	2,54

РЕЛЕЙНЫЕ СТАБИЛИЗАТОРЫ НАПЯЖЕНИЯ ДЛЯ ХОЛОДИЛЬНИКОВ И ДРУГОЙ БЫТОВОЙ ТЕХНИКИ

Специально разработанные стабилизаторы для защиты холодильников и другой бытовой техники. Номинальный диапазон входного напряжения **от 140 В до 260 В**.

- Защита от перегрузки.
- Защита от повышенного/пониженного напряжения.
- Защита от перегрева.
- Защита от электромагнитных помех.
- Микропроцессорное управление.
- Защита от импульсных перенапряжений.
- Задержка включения.
- LED дисплей состояния и работы.
- Автоматический предохранитель.

от **140**
до **260V**



Технические характеристики

Рабочий диапазон входного напряжения, В	140–260
Частота питающей сети, Гц	50
Выходное напряжение, В	220
Точность стабилизации, %	±8
Высоковольтная защита, В	275 ± 2

Низковольтная защита, В	120 ± 2
Максимальная температура, °С	40
КПД, не менее, %	97
Класс защиты	IP20
Время непрерывной работы	не ограничено



RS-1/1000LR	UL-00003601	номинальная мощность нагрузки, ВА	максимальный ток, А	мм	кг
		1000	8	225×110×155	3,62



РЕЛЕЙНЫЕ СТАБИЛИЗАТОРЫ НАПЯЖЕНИЯ С ШИРОКИМ ДИАПАЗОНОМ ВХОДНОГО НАПЯЖЕНИЯ

Рабочий диапазон входного напряжения **от 70 В до 275 В.**

6 СТЕПЕНЕЙ ЗАЩИТЫ

- Защита от перегрузки.
- Защита от короткого замыкания.
- Защита от перегрева.
- Защита от опасного повышенного напряжения.
- Защита от опасного пониженного напряжения.
- Защита от импульсных перенапряжений.



Технические характеристики

Рабочий диапазон входного напряжения, В	60–285
Номинальный диапазон входного напряжения, В	70–275
Частота питающей сети, Гц	50/60
Количество реле	6
Время отклика на изменение входного напряжения, мс	менее 20
Скорость реакции на изменение входного напряжения, В/с	150

Номинальное выходное напряжение, В	220
КПД, не менее, %	97
Точность стабилизации, %	±(0...10)
Класс защиты от поражения электрическим током	Класс I по ГОСТ МЭК 335-1
Искажение синусоиды	нет
Время непрерывной работы	не ограничено



		номинальная мощность нагрузки, ВА	макс. ток, А	байпас	подключение нагрузки	мм	кг
RS-1/500LS	09496	500	5	нет	евророзетка и еврошнур	252×149×172	3,76
RS-1/1000LS	09497	1000	8	нет	евророзетка и еврошнур	252×149×172	5,08

РЕЛЕЙНЫЕ СТАБИЛИЗАТОРЫ НАПЯЖЕНИЯ С РАСШИРЕННЫМ ДИАПАЗОНОМ ВХОДНОГО НАПЯЖЕНИЯ

Рабочий диапазон входного напряжения **от 125 В до 270 В.**

6 СТЕПЕНЕЙ ЗАЩИТЫ

- Защита от перегрузки.
- Защита от короткого замыкания.
- Защита от перегрева.
- Защита от опасного повышенного напряжения.
- Защита от опасного пониженного напряжения.
- Защита от импульсных перенапряжений.



Технические характеристики

Рабочий диапазон входного напряжения, В	125–270
Номинальный диапазон входного напряжения, В	140–260
Частота питающей сети, Гц	50/60
Количество реле	4
Время отклика на изменение входного напряжения, мс	менее 20
Скорость реакции на изменение входного напряжения, В/с	150

Номинальное выходное напряжение, В	220
КПД, не менее, %	97
Точность стабилизации, %	±(0...8)
Класс защиты от поражения электрическим током	Класс I по ГОСТ МЭК 335-1
Искажение синусоиды	нет
Время непрерывной работы	не ограничено



		номинальная мощность нагрузки, ВА	макс. ток, А	байпас	подключение нагрузки	мм	кг
RS-1/500	03107	500	2	нет	евророзетка и еврошнур	265×180×168	2,5
RS-1/1500	03109	1500	5,6	нет	евророзетка и еврошнур	285×170×205	4,9
RS-1/3000	03111	3000	11,2	есть	клеммная колодка	395×250×285	10,2
RS-1/5000	03112	5000	18,7	есть	клеммная колодка	450×250×285	14,2
RS-1/8000	03113	8000	30	есть	клеммная колодка	450×250×285	17,1
RS-1/10000	03114	10 000	37,5	есть	клеммная колодка	450×250×285	18,7

АВТОМАТИЧЕСКИЙ ТРЁХФАЗНЫЙ БЛОКИРАТОР С ФУНКЦИЕЙ АВР

Автоматический трёхфазный блокиратор UBR-55BA-3G36/SLS — это универсальное устройство для защиты однофазной и трёхфазной нагрузок от падения напряжения в сети.

- Автоматический выбор резерва.
- Возможность организации трёхфазного стабилизатора.
- Индикация состояния сети.
- Защита от короткого замыкания и перегрузки.



Технические характеристики

Наименование	UBR-55BA-3G36/SLS
Код для заказа	08814
Номинальная мощность нагрузки, Вт	36 000
Рабочее напряжение, В	220/380
Максимальный ток, А	55
Частота, Гц	50/60
Время срабатывания, мс	10–12

Контроль обрыва фазы	да
Контроль падения напряжения	да
Светодиодная индикация	да
Защита от перегрузки	да
Защита от короткого замыкания	да
Класс защиты	IP20

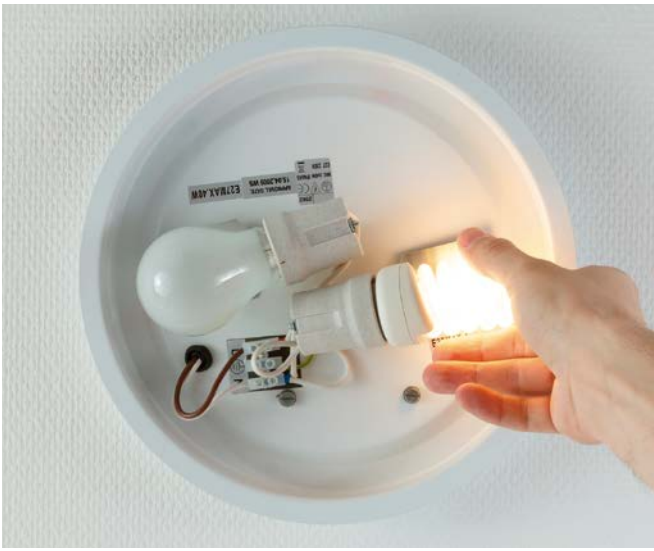

8. Электроустановочное оборудование

Звонки

Электронные трансформаторы

Блоки защиты

Патроны для ламп

Патроны-переходники

Разветвители и переходники сетевые

Удлинитель

Сетевые фильтры

Отвёртки-пробники

Изделия для электромонтажа

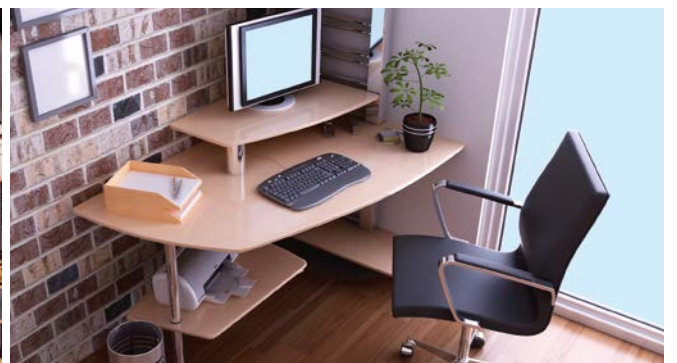
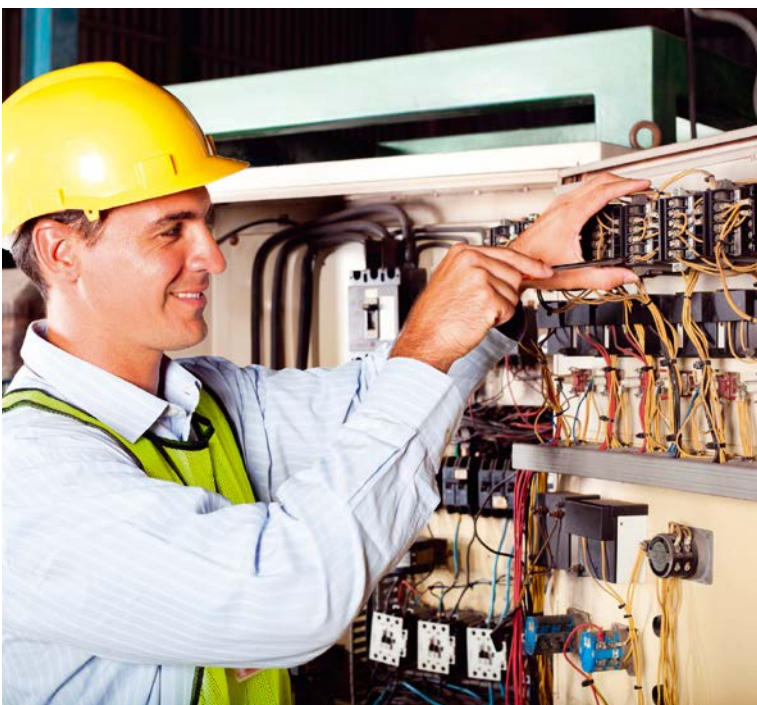

БЕСПРОВОДНЫЕ ЗВОНКИ

Кнопка звонка работает от одного элемента питания типа 23А-12V. Сам звонок, в зависимости от модели, работает от элементов питания типа АА или подключается к розетке с напряжением 220 В.

ПРЕИМУЩЕСТВА

- Не требуют прокладки проводов между кнопкой и звонком.
- Регулировка громкости.
- Возможность выбора мелодии звонка.
- Световая индикация.
- 32 полифонических мелодии.



Варианты цвета



чёрный



белый



красный



серебристый



серебристый (светлый)



серебристый (тёмный)



карельская берёза



дерево мербау



шоколадный



UDB-001W-R1T1-32S-100M-BL	02236	чёрный
UDB-001W-R1T1-32S-100M-RD	02237	красный
UDB-001W-R1T1-32S-100M-SL	02238	серебристый
UDB-001W-R1T1-32S-100M-LS	03607	серебристый (светлый)
UDB-001W-R1T1-32S-100M-DS	03606	серебристый (тёмный)
UDB-001W-R1T1-32S-100M-KB	03604	карельская берёза
UDB-001W-R1T1-32S-100M-MB	03605	дерево мербау

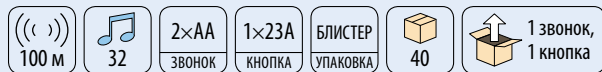

UDB-002W-R1T1-32S-100M-BL	02240	чёрный
UDB-002W-R1T1-32S-100M-SL	02239	серебристый
UDB-002W-R1T1-32S-100M-RD	03608	красный
UDB-002W-R1T1-32S-100M-WH	03616	белый

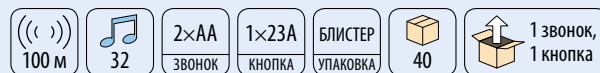

UDB-003W-R2T1-32S-100M-BL	02241	чёрный
---------------------------	-------	--------

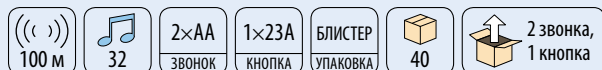

UDB-004W-R1T2-32S-100M-SL	02242	серебристый
UDB-004W-R1T2-32S-100M-DS	03619	серебристый (тёмный)
UDB-004W-R1T2-32S-100M-MB	03618	дерево мербау
UDB-004W-R1T2-32S-100M-RD	03617	красный





UDB-005W-R1T1-32S-100M-SL	03612	серебристый
UDB-005W-R1T1-32S-100M-LS	03610	серебристый (светлый)
UDB-005W-R1T1-32S-100M-DS	03611	серебристый (тёмный)
UDB-005W-R1T1-32S-100M-WH	03609	белый

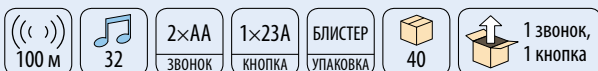

UDB-008W-R1T2-32S-100M-SL	03620	серебристый
---------------------------	-------	-------------

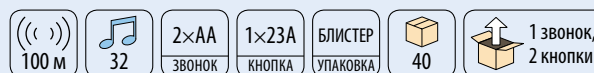

UDB-009W-R1T1-32S-150M-BL	08275	чёрный
UDB-009W-R1T1-32S-150M-WH	08274	белый

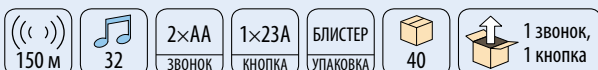

UDB-010W-R1T1-32S-150M-BL	08277	чёрный
UDB-010W-R1T1-32S-150M-CH	08278	шоколадный
UDB-010W-R1T1-32S-150M-WH	08276	белый
UDB-010W-R1T1-32S-150M-WM	08317	белый пластик

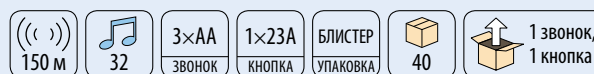

UDB-011W-R1T1-32S-150M-BL	08280	чёрный
UDB-011W-R1T1-32S-150M-WH	08279	белый
UDB-011W-R1T1-32S-150M-WM	08318	белый

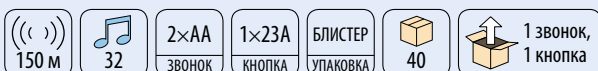

UDB-088W-R1T1-32S-100M-WH	05463	белый
UDB-088W-R1T1-32S-100M-BL	05464	чёрный
UDB-088W-R1T1-32S-100M-SL	05465	серебристый
UDB-088W-R1T1-32S-100M-DS	05466	серебристый (тёмный)



UDB-089W-R1T1-32S-100M-BL	05467	чёрный
UDB-089W-R1T1-32S-100M-WH	05468	белый

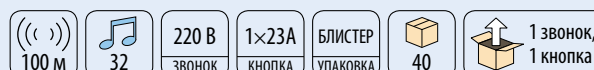

ЗВОНКИ ЭЛЕКТРОННЫЕ 220 В

Электронные звонки серий UDB-022E и UDB-023E работают от сети с напряжением 220 В. Снабжены функцией выбора мелодии звонка. Степень защиты для кнопки звонка составляет IP53, степень защиты звонка — IP20.

ПРЕИМУЩЕСТВА

- Регулировка громкости.
- Возможность выбора мелодии звонка.
- Световая индикация.
- 32 полифонических мелодии.



UDB-022E-R1T1-32S-BL	07494	чёрный
UDB-022E-R1T1-32S-SL	07495	серебристый

220 В
50 Гц



БЛИСТЕР
УПАКОВКА

10/40



1 звонок,
1 кнопка



UDB-023E-R1T1-32S-WH	07496	белый
----------------------	-------	-------

220 В
50 Гц



БЛИСТЕР
УПАКОВКА

10/40



1 звонок,
1 кнопка

ЭЛЕКТРОННЫЕ ТРАНСФОРМАТОРЫ ДЛЯ ГАЛОГЕННЫХ ЛАМП

Электронные трансформаторы Uniel предназначены для обеспечения работы галогенных ламп и ламп с номинальным рабочим напряжением 12 В.

ПРЕИМУЩЕСТВА

- SMD технологии.
- Плавный старт.
- Возможность работы с диммером.
- Гарантия 5 лет.



		мощность номин./макс., Вт	вторичное напряжение, В	ток вход./выход., А	макс. температура на корпусе/окр. среды, °С	мм	
UET-NA-60T	01953	20/60	11,4	0,25/5	80/50	113×40×26	100
UET-NA-70T	01968	20/70	11,4	0,3/6	80/50	113×40×26	100
UET-NA-105	01969	35/105	11,4	0,43/9	85/45	146×39×26	100
UET-NA-150	01970	50/150	11,4	0,62/13	75/45	149×46×34	50
UET-NA-210	01971	50/210	11,4	0,87/18	75/45	165×49×35	50
UET-NA-300	01972	50/300	11,6	1,25/25	80/45	207×54×37	25

220–240 В

cos φ
0,98

КАРТОН
УПАКОВКА

БЛОКИ ЗАЩИТЫ ГАЛОГЕННЫХ ЛАМП

Защищают лампы от скачков напряжения и тока в электрической сети; обеспечивают плавное включение лампы (время разогрева спирали 2–3 с); рассчитаны на работу с лампами 220 В; допускают работу с большинством электронных трансформаторов, а также с понижающими обмоточными трансформаторами. Предназначены для работы в сети переменного тока с номинальным напряжением 230 В и частотой тока 50 Гц.



		макс. нагрузка на изделие, Вт	корпус	мм
UPB-150W-BL	02364	150	пластик	30×15×55
UPB-200W-BL	02365	200	пластик	30×15×55
UPB-300W-SL	07865	300	металл/пластик	33×12×52
UPB-500W-SL	07866	500	металл/пластик	33×12×52
UPB-1000W-SL	07867	1000	металл/пластик	33×12×52















ПАТРОНЫ ДЛЯ ЛАМП

Применение высококачественных материалов при изготовлении патронов гарантирует их надёжную работу и безопасность.

Поставляются без упаковки. Индивидуальный штрихкод на корпусе.



			цоколь	материал	длина провода, см	
ULH-E14-Ceramic	02281		E14	керамика	без провода	400
ULH-E27-Ceramic	02282		E27	керамика	без провода	400
ULH-GU10-Ceramic-15cm	02284		GU10	керамика	15	1000
ULH-GU4/GU5.3-Ceramic-15cm	02283		GU4/GU5.3	керамика	15	2000
ULH-E27P-Ceramic	11023		E27	керамика	без провода	400
ULH-01-E14-Plastic	11019		E14	термостойкий пожаробезопасный пластик	без провода	1000
ULH-01-E27-Bakelite	11020		E27	карболит	без провода	600
ULH-02-E27W-Bakelite	11021		E27	карболит	без провода	300
ULH-03-E27R-Bakelite	11022		E27	карболит	без провода	300
ULH-E27-IP54-15cm	UL-00003362	 	E27		12	400

ПАТРОНЫ-ПЕРЕХОДНИКИ

Изготовлены из термостойкого пожаробезопасного пластика или из керамики.



переходник	длина, мм	Ø, мм	корпус	упаковка
LH40-27L	00719	E40 → E27	76 41 пластик	картон 200



переходник	длина, мм	Ø, мм	корпус	упаковка
LH40-27S	00718	E40 → E27	50 44 пластик	картон 200



переходник	корпус	упаковка
LH14-27L	06469 E14 → E27 пластик	картон 600



переходник	корпус	упаковка
LH14-G9L	06473 E14 → G9 керамика	картон 480



переходник	корпус	упаковка
LH14-GU10L	06470 E14 → GU10 пластик	картон 360



переходник	корпус	упаковка
LH27-14L	06471 E27 → E14 пластик	картон 600



переходник	корпус	упаковка
LH27-G9S	06474 E27 → G9 пластик	картон 480



переходник	корпус	упаковка
LH27-GU10L	06472 E27 → GU10 пластик	картон 360



переходник	корпус	упаковка
LH27-GX53	06475 E27 → GX53 пластик	картон 120



переходник	корпус	упаковка
LH27-MR16	06476 E27 → MR16 керамика	картон 480

РАЗВЕТВИТЕЛИ И ПЕРЕХОДНИКИ СЕТЕВЫЕ / СЕРИЯ STANDARD

Предназначены для подключения в закрытых помещениях к одной розетке электрической сети одновременно нескольких электроприборов. Изготовлены из ударопрочной электроизолирующей пластмассы белого цвета.

ПРЕИМУЩЕСТВА

- Негорючий ударопрочный корпус.
- Защита от доступа детей (часть моделей).
- Встроенный выключатель (часть моделей).
- Строгое соответствие ГОСТ РФ.



Модель	Артикул	кол. гнезд, шт.	макс. нагрузка, Вт
S-ES3-10T	06705	3	2200



Модель	Артикул	кол. гнезд, шт.	макс. нагрузка, Вт
S-GES2-16O	06703	2	3500

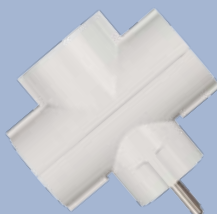
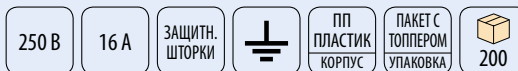

Модель	Артикул	кол. гнезд, шт.	макс. нагрузка, Вт	выключатель
S-GES3-16P	06706	3	3500	—
S-GES3-16T	06704	3	3500	—
S-GES3-16TB	06707	3	3500	+



Модель	Артикул	кол. гнезд, шт.	макс. нагрузка, Вт
S-ES1-16R	06708	1	3500



УДЛИНИТЕЛИ БЫТОВЫЕ / СЕРИЯ STANDARD

Предназначены для удобного и практичного подключения электрооборудования в любом месте жилого помещения.

ПРЕИМУЩЕСТВА

- Двойная изоляция электропровода.
- Негорючий ударопрочный корпус из ПП-пластика.
- Эргономичная негорючая вилка.



Без заземляющего контакта

		кол. гнезд, шт.	длина шнура, м	макс. нагрузка, Вт	
S-CD3-10	02857	3	10	2200	10
S-CD3-2	02858	3	2	2200	20
S-CD3-3	02859	3	3	2200	20
S-CD3-3 BLACK	UL-00003604	3	3	2200	45
S-CD3-5	02860	3	5	2200	20
S-CD3-5 BLACK	UL-00003605	3	5	2200	40
S-CD3-7	02861	3	7	2200	10
S-CD3-7 BLACK	UL-00003606	3	7	2200	36
S-CD4-5	02866	4	5	2200	20
S-CD5-3	02871	5	3	2200	30

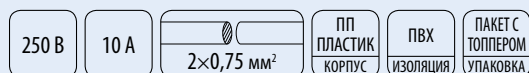

С заземляющим контактом

		кол. гнезд, шт.	длина шнура, м	макс. нагрузка, Вт	
S-GCD3-10	02889	3	10	3500	10
S-GCD3-2	02890	3	2	3500	20
S-GCD3-3	02891	3	3	3500	20
S-GCD3-5	02892	3	5	3500	20
S-GCD3-7	02893	3	7	3500	10
S-GCD5-10	02903	5	10	3500	20
S-GCD5-3	02905	5	3	3500	20
S-GCD5-5	02898	5	5	3500	40

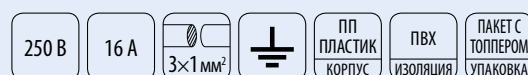

УДЛИНИТЕЛИ БЫТОВЫЕ С ВЫКЛЮЧАТЕЛЕМ / СЕРИЯ STANDARD

Предназначены для подключения к электросети приборов, удаленных от стационарной розетки.

ПРЕИМУЩЕСТВА

- Встроенный выключатель.
- Защита от доступа детей.
- Двойная изоляция электропровода.
- Негорючий ударопрочный корпус из ПП-пластика.
- Эргономичная негорючая вилка.



		количество гнёзд, шт.	длина шнура, м	максимальная нагрузка, Вт	
S-GCD2-1,5B	02912	2	1,5	3500	25
S-GCD2-3B	02915	2	3	3500	20
S-GCD3-10B	02919	3	10	3500	10
S-GCD3-2B	02920	3	2	3500	20
S-GCD3-3B	02921	3	3	3500	20
S-GCD3-3B BLACK	UL-00003608	3	3	3500	45
S-GCD3-5B	02922	3	5	3500	20
S-GCD3-7B	02923	3	7	3500	10
S-GCD3-7B BLACK	UL-00003609	3	7	3500	40
S-GCD4-3B	02927	4	3	3500	20
S-GCD4-3B BLACK	UL-00003610	4	3	3500	45
S-GCD4-5B	02928	4	5	3500	20
S-GCD6-3B	02939	6	3	3500	20



УДЛИНИТЕЛИ БЫТОВЫЕ С ВЫКЛЮЧАТЕЛЕМ И USB / СЕРИЯ STANDARD

Предназначены для подключения к электросети приборов, удаленных от стационарной розетки, а также для зарядки любых портативных устройств.

ПРЕИМУЩЕСТВА

- Встроенный выключатель.
- Два порта USB для зарядки.
- Двойная изоляция электропровода.
- Негорючий ударопрочный корпус из ПП-пластика.
- Эргономичная негорючая вилка.

NEW!



модель	артикул	количество гнёзд, шт.	длина шнура, м	максимальная нагрузка, Вт	кол. портов USB	сечение провода, мм ²
S-GCD2-3BU WHITE	UL-00006677	2	3	3500	2x2,1 A	3x0,75



УДЛИНИТЕЛЬ СЕРИИ TRAVEL S-CT1-1,5U

Модель S-CT1-1,5U WHITE/GREEN — это сетевой удлинитель + зарядное устройство 4USBx2.1A. Идеальное решение для путешественников. Компактный помощник на рабочем столе. Может быть использован для зарядки любых электронных портативных устройств с суммарной максимальной нагрузкой до 500 Вт.



модель	артикул	кол. гнёзд, шт.	кол. портов USB	длина шнура, м	макс. нагрузка, Вт	макс. сила тока, A	мм
S-CT1-1,5U WHITE/GREEN	UL-00003331	1	4x2,1 A	1,5	500	2,5	11x5

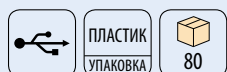

СЕТЕВЫЕ ФИЛЬТРЫ CLASSIC / СЕРИЯ STANDARD

Сетевые фильтры Uniel Classic имеют эксклюзивный дизайн и сочетают в себе преимущества классических сетевых фильтров и бытовых удлинителей.

ПРЕИМУЩЕСТВА

- Защита от импульсных помех.
- Защита от короткого замыкания.
- Защита от перегрузки.
- Возможность эксплуатации в качестве полноценного бытового удлинителя.



		кол. гнёзд, шт.	длина шнура, м	макс. нагрузка, Вт	макс. рассеив. энергия, Дж	цвет корпуса
S-GSP2-3C	09794	2	3	3500	125	белый
S-GSP3-3C	09795	3	3	3500	125	белый
S-GSP4-3C	09796	4	3	3500	125	белый
S-GSP4-5C	09797	4	5	3500	125	белый
S-GSP6-3C	09798	6	3	3500	125	белый





СЕТЕВЫЕ ФИЛЬТРЫ / СЕРИЯ UNIVERSAL

Сетевые фильтры Uniel Universal служат для эффективной защиты подключенного оборудования от короткого замыкания и перегрузок, снабжены встроенным терморазмыкателем и имеют индивидуальный запатентованный дизайн.

ПРЕИМУЩЕСТВА

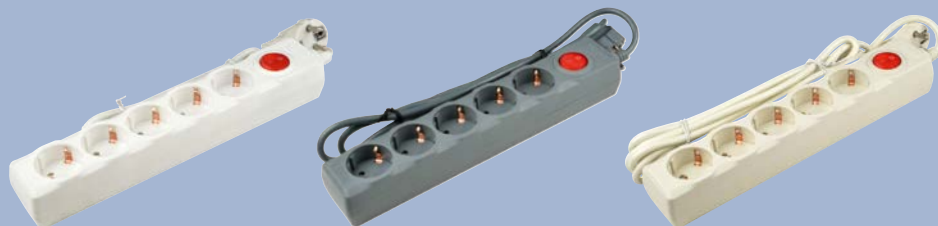
- Защита от короткого замыкания.
- Защита от перегрузки.
- Защита от импульсных перенапряжений.
- Корпус и вилка из негорючего пластика.



		кол. гнёзд, шт.	длина шнура, м	макс. нагрузка, Вт	макс. рассеив. энергия, Дж	цвет корпуса	
S-GSU5-1,5 WHITE	UL-00001741	5	1,5	2200	125	белый	40
S-GSU5-1,5 GREY	UL-00001743	5	1,5	2200	125	серый	40
S-GSU5-3 IVORY	UL-00001745	5	3	2200	125	слоновая кость	40
S-GSU5-3 GREY	UL-00001746	5	3	2200	125	серый	40
S-GSU5-5 WHITE	UL-00001747	5	5	2200	125	белый	30
S-GSU5-5 GREY	UL-00001749	5	5	2200	125	серый	30

10 A



НЕГОРЮЧ
ПЛАСТИК
КОРПУС

КАРТОН
УПАКОВКА

СЕТЕВЫЕ ФИЛЬТРЫ / СЕРИЯ LUX

Сетевые фильтры Uniel Lux служат для эффективной защиты подключённого оборудования от короткого замыкания и перегрузок, снабжены встроенным терморазмыкателем и имеют индивидуальный запатентованный дизайн. Модели S-GSL5-3U имеют два порта USB для зарядки.

ПРЕИМУЩЕСТВА

- Защита от короткого замыкания.
- Защита от перегрузки.
- Защита от импульсных перенапряжений.
- Корпус и вилка из негорючего пластика.



		кол. гнёзд, шт.	длина шнура, м	макс. нагрузка, Вт	макс. рассеив. энергия, Дж	USB порт, шт	цвет корпуса	
S-GSL5-1,5 WHITE	UL-00001750	5	1,5	2500	125	-	белый	40
S-GSL5-1,5 GREY	UL-00001752	5	1,5	2500	125	-	серый	40
S-GSL5-3 IVORY	UL-00001754	5	3	2500	125	-	слоновая кость	40
S-GSL5-3 GREY	UL-00001755	5	3	2500	125	-	серый	40
S-GSL5-5 IVORY	UL-00001757	5	5	2500	125	-	слоновая кость	30
S-GSL5-5 GREY	UL-00001758	5	5	2500	125	-	серый	30



		кол. гнёзд, шт.	длина шнура, м	макс. нагрузка, Вт	макс. рассеив. энергия, Дж	USB порт, шт	цвет корпуса	
S-GSL5-3U GREY	UL-00001761	4	3	2500	125	2	серый	40
S-GSL5-3U WHITE	UL-00001759	4	3	2500	125	2	белый	40

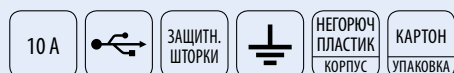

ОТВЁРТКИ-ПРОБНИКИ ИНДИКАТОРНЫЕ

Устройства в виде шлицевой отвёртки предназначены для проверки элементов цепей переменного и постоянного тока в бытовых электроприборах, автотранспорте с помощью световой и/или звуковой индикации.



NEW!



Отвёртка-пробник индикаторная UVT-M15 190/600V BLUE

- 3 режима измерения: фаза/ноль, поиск излучения, определение полярности.
- Световая индикация.
- Достаточная длина щупа для удобства работы.

		перемен. напряжение (контактный способ), В	перемен. напряжение (бесконтактный способ), В	постоянное на- пряжение, В	полярность цепи, В	целостность цепи "0", МОм	мм
UVT-M15 190/600V BLUE	UL-00008481	70–250	70–600	0–250	1,5–36	0–50	Ø17×185



Отвёртка-пробник индикаторная электронная UVT-E25 140/1000V YELLOW-GREY

- 3 режима измерения: фаза/ноль, поиск излучения, определение полярности.
- 2 режима индикации: световая и звуковая.
- Повышенный уровень чувствительности при бесконтактном поиске источника электромагнитного излучения.
- Компактный размер.

		перемен. напря- жение (контактный способ), В	перемен. напря- жение (бескон- тактный способ), В	постоянное напряже- ние, В	поляр- ность цепи, В	целост- ность цепи "0", МОм	целост- ность цепи "L", МОм	целост- ность цепи "H", МОм	мм
UVT-E25 140/1000V YELLOW-GREY	UL-00008482	70–250	70–1000	0–250	1,2–36	0–5	0–50	0–100	141×18×16



























ИЗОЛЯЦИОННАЯ ЛЕНТА

Изоляционная лента Uniel представляет собой высококачественную ленту на основе ПВХ с нанесенным слоем резинового клея, устойчивую к истиранию, воздействию влаги, щелочей, солей, кислот, УФ-лучей.

ПРЕИМУЩЕСТВА

- Изготовлена из первичного ПВХ.
- Не поддерживает горения.
- Устойчива к воздействию кислот и растворителей.
- Устойчива к воздействию УФ излучения.
- Семь классических цветов.



				длина, м	ширина мм	толщина мм	удлинение при разрыве, %	Ø рулона, мм		вес групп. упак., кг
UIT-135P 20/19/01 BLU	04477		синий	20	19	0,135	190	71,00	1/200	18
UIT-135P 20/19/01 BLK	04478		чёрный	20	19	0,135	190	71,00	1/200	18
UIT-135P 20/19/01 RED	04479		красный	20	19	0,135	190	71,00	1/200	18
UIT-135P 20/19/01 GRN	04480		зелёный	20	19	0,135	190	71,00	1/200	18
UIT-135P 20/19/01 WHT	04481		белый	20	19	0,135	190	71,00	1/200	18
UIT-135P 20/19/01 YEL	04482		жёлтый	20	19	0,135	190	71,00	1/200	18
UIT-135P 20/19/01 YGR	04483		жёлто-зелёный	20	19	0,135	190	71,00	1/200	18
UIT-135P 20/19/10 RED	04495		красный	20	19	0,135	190	71,00	10/20	18
UIT-135P 20/15/01 BLU	04485		синий	20	15	0,135	190	71,00	1/200	14,4
UIT-135P 20/15/01 BLK	04484		чёрный	20	15	0,135	190	71,00	1/200	14,4
UIT-135P 20/15/01 RED	04487		красный	20	15	0,135	190	71,00	1/200	14,4
UIT-135P 20/15/01 GRN	04486		зелёный	20	15	0,135	190	71,00	1/200	14,4
UIT-135P 20/15/01 WHT	04488		белый	20	15	0,135	190	71,00	1/200	14,4
UIT-135P 20/15/01 YEL	04489		жёлтый	20	15	0,135	190	71,00	1/200	14,4
UIT-135P 20/15/01 YGR	04490		жёлто-зелёный	20	15	0,135	190	71,00	1/200	14,4
UIT-135P 10/15/01 BLU	04511		синий	10	15	0,135	190	58,50	1/500	19
UIT-135P 10/15/01 BLK	04510		чёрный	10	15	0,135	190	58,50	1/500	19
UIT-135P 10/15/01 RED	04513		красный	10	15	0,135	190	58,50	1/500	19
UIT-135P 10/15/01 GRN	04512		зелёный	10	15	0,135	190	58,50	1/500	19
UIT-135P 10/15/01 WHT	04514		белый	10	15	0,135	190	58,50	1/500	19
UIT-135P 10/15/01 YEL	04515		жёлтый	10	15	0,135	190	58,50	1/500	19
UIT-135P 10/15/01 YGR	04516		жёлто-зелёный	10	15	0,135	190	58,50	1/500	19
UIT-135P 10/15/10 GRN	04519		зелёный	10	15	0,135	190	58,50	10/50	19



	Рабочие напряжение и частота		Длина провода/шнура
	Срок службы		Цвет корпуса
	Класс энергопотребления		Ширина светодиодной ленты
	Угол светового потока		Длина светодиодной ленты
	Индекс цветопередачи		Радиус действия пульта ДУ
	Групповая/транспортная упаковка, шт.		Диапазон регулирования светового потока
	Эквивалентная мощность ЛОН		Цоколь
	Эквивалентная мощность галогенной лампы		USB-порт
	Материал корпуса		Мощность
	Тип индивидуальной упаковки		Радиус действия беспроводного звонка
	Диапазон рабочих температур		Количество мелодий
	Класс защиты		Элементы питания беспроводного звонка
	Рабочее положение лампы		Элементы питания кнопки звонка
	Класс энергобезопасности		Комплектация
	Коэффициент пульсации светового потока		Наличие защитных шторок в розетке
	Коэффициент мощности		Заземление
	Срок гарантии		Номинальная сила тока
	Климатическое исполнение		Площадь поперечного сечения провода
	Вес		Материал изоляции кабеля
	Влажность среды		Напряжение пробоя
	Диаметр установочного отверстия		Адгезия
	Размеры установочного отверстия		Источник света — светодиод

Uniel[®]



Uniel Lighting Co Ltd.

Источники света

Светильники

Электроустановочное оборудование

www.uniel.ru

www.volpe.ru

www.fametto.com

тел.: +7 (495) 777-83-38

